



Roto Prijslijst

Geldig voor Benelux vanaf woensdag 1 maart 2023



german made

De Duitse ondernemingsgroep Roto Frank Holding AG heeft zijn hoofdkantoor in Leinfelden-Echterdingen bij Stuttgart. Roto is solide groot geworden – organisch, bestendig.

Onze gezamenlijke waarden staan voor een identiteit waarmee Roto als Duitse onderneming toonaangevend is geworden. Het waardenstelsel van onze onderneming rust op drie zuilen:

duurzaam, consequent en betrouwbaar

ervaren, succesgericht en vooruitziend

kennis, vaardigheid en Duitse ingenieurskunst

Als technologische gangmaker ontwikkelt Roto intelligente productoplossingen, die overtuigen dankzij precieze techniek en een lange levensduur.

Het productie- en milieumanagement en de logistiek richten zich onafhankelijk van de productielocatie naar Duitse waarden als betrouwbaarheid, grondigheid en een vooruitziende blik.

Duitse precisie in constructie en ontwikkeling, kwaliteits- en procesmanagement zorgen voor hoogwaardige performance en services. Wereldwijd en onafhankelijk van de productielocatie.

De consequente vertaling van Duitse waarden in kwaliteitsstandaarden en normen schept vertrouwen bij onze partners en klanten.

Dat is „german made“.



Voorwoord



Geachte Roto-partner,

Ze zijn er nog, de positieve berichten: samen met u hebben we alle horden van de afgelopen jaren met succes genomen en ons erop voorbereid om ook komende uitdagingen middels een nauwe en vertrouwde samenwerking het hoofd te bieden. Wij kijken dan ook met trots terug op een jaar van grote groei.

Roto investeert in samenwerking...

Daarvoor hebben wij bij Roto veel inspanningen geleverd: we hebben structuren en processen geoptimaliseerd om ons vermogen om te leveren te behouden. We hebben investeringen gedaan om onze belofte van „german made“ premiumkwaliteit door alle segmenten heen gestand te doen.

In de geest van ons partnerschap besloten wij een nieuwe locatie op te zetten met een showroom en een opleidingscampus. Hier onderhouden wij bestaande en nieuwe partnerschappen en geven wij commerciële en/of installatietrainingen. Zo kunnen onze partners altijd de beste, energiebesparende oplossing voor hun klanten aanbieden en installeren.

Roto blikt vooruit...

Wij zijn er net als u van bewust: voor ons liggen nog steeds moeilijke tijden vol economische en politieke uitdagingen. Randvoorwaarden als inflatie of energieschaarste zorgen voor een zeer grote onzekerheid op de markten en bij de eindverbruikers. Ondanks deze situatie blijven wij ons team uitbreiden om elke bestaande en nieuwe partner met de juiste aandacht te bedienen.

We zijn er zeker van dat we er samen sterker uit zullen komen.

Roto zal alles in het werk blijven stellen om haar klantbelofte na te komen. Daarom kunt u blijven rekenen op de hoogste kwaliteit, een goed georganiseerde service en een transparante samenwerking.

Wij zijn er klaar voor!

Met vriendelijke groet,

A handwritten signature in blue ink, appearing to read 'Alexis Vanhove', written over a horizontal line.

Alexis Vanhove

Managing director

Roto Frank DST Benelux B.V.

Inhalt

9 Product informatie

- 10 In slechts 4 stappen naar het juiste product
- 11 Beter Roto
- 12 Overzicht van de bestelcodes
- 14 Raamcategorieën voor steil hellende daken
- 18 Speciale toepassingen
- 20 Uitrusting
- 22 Nieuwe inbouw
- 26 Renovatie
- 30 Combinatie-opstellingen
- 34 Overzicht van de beglazing

37 Dakramen

- 39 Nieuwe inbouw
- 41 Dakraam met standaardmaat
- 42 Designo R8 Top uitzet tuimelvenster (kunststof)
- 44 Designo R8 Top uitzet tuimelvenster (hout)
- 46 Designo i8 Comfort-dakvenster (kunststof)
- 48 Designo R6 Tuimelvenster (kunststof)
- 50 Designo R6 Tuimelvenster (hout)
- 52 Designo R6 Tronic Tuimelvenster (kunststof)
- 54 Designo R6 Tronic Tuimelvenster (hout)
- 56 Designo R7 Top tuimelvenster (kunststof)
- 58 Designo R7 Top tuimelvenster (hout)
- 60 Designo R4 Tuimelvenster
- 62 RotoQ Tuimelvenster Q4 (kunststof)
- 64 RotoQ Tuimelvenster Q4 (hout)

- 66 RotoQ Tuimelvenster Q4 standaard (hout)
- 68 RotoQ Tuimelvenster Q4 L4 standaard (hout)
- 70 RotoQ Tuimelvenster Q4 SCL 1 standaard (hout)
- 72 RotoQ Tronic tuimelraam Q4 (kunststof)
- 74 RotoQ Tronic tuimelraam Q4 (hout)
- 76 RotoQ Tronic tuimelraam Q4 standaard (hout)
- 79 Op maat gemaakt dakraam
- 80 Designo R8 Top uitzet tuimelvenster/Designo R6 Tuimelvenster MW
- 82 Designo R6 Tronic Tuimelvenster MW
- 85 Renovatie
- 87 Vervanging op maat onafhankelijk van de fabrikant
- 88 Vervanging van willekeurige dakramen op maat (R8 & R6)
- 90 Vervanging van willekeurige dakramen op maat (R6 Tronic)
- 93 Vervanging Roto
- 94 Vervanging Roto H1 & H3
- 96 Vervanging Roto 310, 320 & 410-419
- 98 Vervanging Roto S1, S2 & S2K/K1
- 100 Vervanging Roto WDF 6x, WDF 73x, WDF 84x
- 103 Vervanging van andere fabrikanten
- 104 Vervanging van standaard dakramen tot 2000
- 106 Vervanging van standaard dakramen tot 2000
- 108 Vervanging van standaard dakramen vanaf 2000
- 110 Vervanging van standaard dakramen vanaf 2000
- 113 Speciale ramen

115	Nieuwe inbouw	158	Vervanging op maat onafhankelijk van de fabrikant
116	Designo R1 Gevel aansluitvenster	160	Vervanging Roto AR1
118	Designo R3 Dakuitgang (kunststof, hout)	162	Vervanging Roto AR2
120	Designo R8 Dakuitgang (kunststof)	165	RotoQ
122	Designo R8 Veiligheidsuitgang	166	Vervanging van gangbare dakramen van 1991 tot 2000
124	Designo R5 Rook- en Warmte afvoerinstallatie	169 Aansluitproducten	
126	RotoQ Warmte- en Rookafvoerraam Q4 RA	171	Buiten
129 Gootstukken		172	Designo & RotoQ montage-, isolatie- en aansluitkozijn MDA
131	Nieuwe inbouw en speciale toepassingen	174	Designo & RotoQ buitenaansluitset AAS
133	Designo	175	Designo & RotoQ externe aansluitmanchetten ASA
134	Designo enkel gootstuk met standaardmaat	176	Designo butyl afdichtingstape EZB
136	Designo enkel gootstuk voor op maat gemaakt dakraam MW	177	Designo koppelspar EKS
137	Designo inbouwkozijn plat dak met standaardmaat	178	Designo extra keerschot ZPB
138	Designo enkel gootstuk en combi-gootstuk gevelaansluiting met standaardmaat	179	Designo verhoging staande fels SFH
140	Designo enkel inbouwkozijn en combi-inbouwkozijn opstaand met standaardmaat	181	Binnen
142	Designo combi-gootstuk met standaardmaat	182	Designo aansluitmanchet binnen ASI
144	Designo combi-gootstuk tandem met standaardmaat	183	Designo afwerkingsprofiel VLP
146	Designo combi-gootstuk met koppelsparren, standaardmaat	184	Designo hoekverbinder WVB
149	RotoQ	187 Binnenafwerking	
150	RotoQ enkel gootstuk met standaardmaat	189	Afzonderlijke montage
152	RotoQ combi-gootstuk met standaardmaat	190	Breedtedelen en lengtedelen voor standaardmaat
155	Renovatie	192	Binnenafwerking voor op maat gemaakt dakraam MW
157	Designo	193	Binnenafwerking voor vervanging Roto AR1

194 Binnenafwerking vensterbank FBA

195 Binnenafwerking inbouwkozijn opstaand EAZ

197 Combi-opstelling

198 Verbindingsset binnenafwerking VSU 1x2

199 Binnenafwerking koppelspar EKS 2x1

200 Binnenafwerking inbouwkozijn opstaand EAZ

203 Exterieur accessoires

205 Buitenrolluik ZRO

206 Designo buitenrolluik (standaardmaat & AR2)

208 Designo buitenrolluik (MR & MW)

210 RotoQ buitenrolluik (standaardmaat)

212 Classic buitenrolluik (standaardmaat)

215 Buitenrolgordijn ZMA

216 Designo buitenrolgordijn (standaardmaat & AR2)

218 Designo buitenrolgordijn (MR & MW)

220 RotoQ buitenrolgordijn (standaardmaat)

223 Buitenrolgordijn Screen ZAR

224 Designo buitenrolgordijn Screen (standaardmaat)

226 Designo & Classic buitenrolgordijn Screen (MR & MW)

228 RotoQ buitenrolgordijn Screen (standaardmaat)

229 Buitenrolgordijn Screen ZAR voor oudere dakramen

231 Interieur accessoires

233 Verduisteringsgordijn ZRV

234 Designo verduisteringsgordijn (standaardmaat & AR2)

236 Classic verduisteringsgordijn (standaardmaat)

238 Designo verduisteringsgordijn (MR & MW)

240 RotoQ verduisteringsgordijn (standaardmaat)

243 Rolgordijn Exclusive ZRE

244 Designo rolgordijn Exclusive (standaardmaat & AR2)

246 Classic rolgordijn Exclusive (standaardmaat)

248 Designo rolgordijn Exclusive (MR & MW)

250 RotoQ rolgordijn Exclusive (standaardmaat)

253 Rolgordijn Standaard ZRS

254 Designo rolgordijn Standaard (standaardmaat)

256 RotoQ rolgordijn Standaard (standaardmaat)

259 Jaloezieën ZJA

260 Designo & Classic jaloezie (standaardmaat & AR2)

262 Designo jaloezie (MR & MW)

264 RotoQ jaloezie (standaardmaat)

267 Vouwgordijn ZFA

268 Designo & Classic vouwgordijn (standaardmaat & AR2)

270 Designo & Classic vouwgordijn (MR & MW)

272 RotoQ vouwgordijn (standaardmaat)

275 Insectenhor ZRI

276 Montagemethoden van de insectenhor

278 Insectenhor (R6, Q, R8)

279 Insectenhor (R7)

281 Automatisering

283 Besturingen

284 Elektrisch

288 Radiografisch

293 Aandrijvingen

294 Ventilatie

296 Rook- en warmte-afvoer

299 Dakraamtoebehoren

301 Bediening

301 Grepen GRF

302 Afdekplaat greep ADP

303 Handmatige afstandsbediening

305 Inbouw

305 Draaghulp „Karl“ TH

307 Ventilatie

307 Roto standaard ventilatiesystemen en hygroventilatiesystemen van andere fabrikanten

309 Onderhoud

309 Onderhoudsset PFS

311 Roto Service

313 Voorwaarden

314 Verkoop-, leverings- en betalingsvoorwaarden

317 Terugname- en annuleringsvoorwaarden

317 Garantie

319 Planning & Techniek

320 Technische waarden Designo dakramen

343 Technische waarden RotoQ dakramen

355 Contact



Product informatie

10 In slechts 4 stappen naar het juiste product

11 Beter Roto

12 Overzicht van de bestelcodes

14 Raamcategorieën voor steil hellende daken

18 Speciale toepassingen

20 Uitrusting

22 Nieuwe inbouw

26 Renovatie

30 Combinatie-opstellingen

34 Overzicht van de beglazing

In slechts 4 stappen naar het juiste product

Selecteer het dakraam-type, de beglazing, de grootte en uitvoering – klaar! Zo wordt de zoekopdracht naar het juiste raam alsook de bestelling sneller en veiliger!

1 Welk type dakraam zoekt u?

2 Wat voor soort beglazing moet het zijn?

3 Welk grootte dakraam hebt u nodig?

4 Welke uitvoering is er nodig?

Beter Roto

Redenen voor Roto

De keuze voor Roto is altijd ook een keuze voor „german made“ premiumkwaliteit. Elk van onze oplossingen, of dat nu raam, uitrusting of service is, moet u en uw klanten overtuigen en lang gelukkig maken.

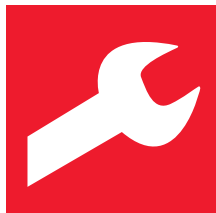

Gebruikersvriendelijke montage

Snel, veilig en betrouwbaar. Dankzij een omvangrijke voormontage kunnen raamoplossingen van Roto snel worden ingebouwd. Zo genieten uw klanten spoedig van nieuw wooncomfort, terwijl u tijd voor nieuwe projecten hebt.



Productkwaliteit

Wij leggen de lat erg hoog en zetten in op premiumkwaliteit die lang aanhoudt. Daarom zetten wij in op het beste materiaal, de beste verwerking en de consequente verdere ontwikkeling volgens „german made“-principes. De onafhankelijke testers van de TÜV Rheinland bevestigen dat.



Bedieningsvriendelijkheid

Openen, sluiten of reinigen: met Roto raamoplossingen maakt u het eenvoudig voor uw klanten! Zowel bij handmatige als bij elektrische uitvoeringen met bekabelde bediening zetten wij in op duidelijke en intuïtieve bedieningsconcepten en verhogen daarmee comfort en tevredenheid van de bewoners.



Service

Een goede samenwerking heeft de beste service verdiend. Daarom staan wij altijd voor u klaar, waar en wanneer u ons ook nodig hebt. Persoonlijk op locatie, telefonisch of met behulp van onze servicetechnici, wij vinden voor elke uitdaging een oplossing.



Vermogen om te leveren

Op Roto kunt u bouwen. Daarom geven wij er alles voor om ons vermogen om te leveren doorlopend veilig te stellen en de door u bestelde producten op tijd te leveren. Zo kunt u bij uw projecten zoals gepland aan de slag gaan en samen met Roto succesvol zijn.

Overzicht van de bestelcodes

Neem gewoon de benodigde bestelcode uit de betreffende pagina's van de prijslijst over en bestel zoals u gewend bent.

Ramen voor steil hellende daken

X X Type	X X Beglazing	X X X / X X X Breedte/lengte	X X X X Variant
R6 = klapraam	8C = 2voudig comfort	054/078 cm	K = Kunststof wit
R8 = Uitzet-tuimelraam	8G = 2voudig premium	074/118 cm	H = Hout naturel
i8 = Comfort-dakraam	9G = 3voudig comfort	094/140 cm	W = Hout wit
Q4 = klapraam	3P = 3voudig premium	066/098 cm	...
...	2 = Aluminium met thermische isolatie
			4 = Koper met thermische isolatie
			6 = Titaanzink geprepatineerd met therm. iso.
			...
			00 = Handmatig Standaard
			E_ = Elektrisch
			EF = Elektro zender/ontvanger
			SF = Zonne-energie zender/ontvanger

Gootstukken

X X Type	X Gootstukken	X X X / X X X Breedte/lengte	X X X X X Variant
ED = Gootstukken	Z = Dakpannen	054/078 cm	Rx = Serie Designo
EA = Opstaand	S = Daklei	074/118 cm	Qx = Serie RotoQ
ET = verlaagd	W = Golfplaat	094/140 cm	...
...	...	066/098 cm	...
		...	2 = Aluminium met thermische isolatie
			4 = Koper met thermische isolatie
			6 = Titaanzink geprepatineerd met therm. iso.
			...
			00 = enkel gootstuk
			21 = combinatie 2x1
			12 = combinatie 1x2
			...

Exterieur accessoires

X X X Type	X Bediening	X X X / X X X Breedte/lengte	X X X X Variant	X X X X Variant
ZRO = rolluik	S = Zonne-energie	054/078 cm	Qx_	1 = ZRO QR1
ZMA = markies	F = Radiografisch	074/140 cm	R4R7	2 = ZRO RT2
ZAR = buitenrolgordijn	E = Elektrisch	094/140 cm	R6R8	4 = Rolluikpantser in 9006
...	M = Handmatig
				M02 = zand-geel
				M03 = agave
				...

Interieur accessoires

<p>X X X</p> <p>Type</p> <p>ZRV = Verduistering ZRE = Rolgordijn Exclusieve ZFA = Vouwgordijn ...</p>	<p>X</p> <p>Bediening</p> <p>E = Elektrisch M = Handmatig</p>	<p>X X X / X X X</p> <p>Breedte/lengte</p> <p>054/078 cm 074/118 cm 094/140 cm ...</p>	<p>X X X X</p> <p>Variant</p> <p>Qx_ R4R7 R6R8 ...</p>	<p>X X X X</p> <p>A = Rails in aluminium W = Rails in wit</p> <p>V02 = Lichtbeige (ZRV) R05 = Lichtgrijs (ZRE) F03 = Beige (ZFA) ...</p>
--	--	---	---	---

Aansluitproducten

<p>X X X</p> <p>Type</p> <p>MDA = Monteer-, isoleer- en aansluitkozijn AAS = Aansluit-set buiten ASA = Extern aansluitmanchet ...</p>	<p>X X X / X X X</p> <p>Breedte/lengte</p> <p>054/078 cm 074/118 cm 094/140 cm ...</p>	<p>X X X X X X X X</p> <p>Variant</p> <p>Rx = Serie Designo Qx = Serie RotoQ ...</p> <p>67 = Profielmaat 60 x 70 mm 78 = Profielmaat 70 x 80 mm 89 = Profielmaat 80 x 90 mm 1012 = Profielmaat 100 x 120 mm ECO = Introductie-uitvoering ...</p>
--	---	---

Binnenafwerking

<p>X X X</p> <p>Type</p> <p>ZIN = Binnenafwerking ...</p>	<p>X X X / X X X</p> <p>Breedte/lengte</p> <p>054/xxx cm 074/xxx cm xxx/140 cm xxx/160 cm ...</p>	<p>X X X X X X X X X X</p> <p>Variant</p> <p>Rx = Productfamilie Designo Qx = Productfamilie RotoQ</p> <p>30 = Kozijndiepte 300 mm 40 = Kozijndiepte 400 mm 50 = Kozijndiepte 500 mm K = Kunststof wit G = Kunststof Golden Oak P = Kunststof grenen W = Hout wit FBA = Vensterbank EFA = Gevelaansluiting EAZ = Opstaand EKS = Koppelsparren VSU = Verbindings-set boven elkaar SR = Standaard renovatie MW = Op maat gemaakt dakraam 21 = naast elkaar ...</p>
--	--	---

Raamcategorieën voor steil hellende daken

Roto staat dicht bij de klant, is sympathiek, betrouwbaar en zet in op langdurige samenwerkingen. Wij nemen het standpunt van vakwerk en handel in, alleen dit telt voor ons. Vanuit dit oogpunt gezien, kan ons productportfolio in twee categorieën worden verdeeld. Voor elk van deze geldt: dakramen en uitrustingen van Roto zijn altijd van premiumkwaliteit. Roto biedt uitsluitend Duitse ingenieurskunst die als geen andere ter wereld voor betrouwbare, gelijkmatige, duurzame kwaliteit en precisie staat.

Meisterstück

Het raam voor de op maat gemaakte oplossing. Alle dakramen van de categorie Meisterstück komen overeen met de Quadro-uitvoering. De succesvolle premiumoplossing weet te overtuigen met meer veiligheid, meer gebruikersvriendelijkheid op het gebied van montage en meer energie-efficiëntie. En ook de gezondheid van onze klanten ligt ons na aan het hart.



Designo i8 Comfort-dakvenster

Elektrisch bedienbaar uitzet-tuimelraam zonder zichtbare aandrijving. Moderne techniek voor uw woonruimte.



Designo R8 Top uitzet tuimelvenster

De uitzet-tuimel-techniek van Roto met de draai-as boven maakt uiterst comfortabel ventileren en een ongehinderd uitzicht mogelijk.



Designo R6 Tuimelvenster

Het tuimelraam R6 is geschikt voor de effectieve ventilatie van zijvertrekken en voor combinatie-opstellingen.



Designo R6 Tronic Tuimelvenster

Het elektrisch aangedreven tuimelraam is geschikt voor moeilijk bereikbare toepassingsgebieden. Uitgerust met motor, regensensor en besturing.

De speciale meerwaarde	Gebruikersvriendelijke montage	+ Veilige dakaansluiting dankzij maximale voormontage
	Productkwaliteit	+ Geen aan de buitenkant zichtbare schroeven + Veiligheid dankzij 4-punts vergrendeling ¹ + Eenvoudig afstellen van de vleugel
	Energie-efficiëntie	+ Geschikt voor passiefhuizen + Standaard voorgemonteerd isolatieblok + Optimaal beschermde aansluitingen met montage-, isolatie- en aansluitkozijn

¹ Niet bij Designo R6 Tronic Tuimelvenster.



Roto houten dakramen bestaan uit FSC gecertificeerd hout (FSC mix 70%)

Handwerk

Voor elke klant de perfecte oplossing. Ook de handwerk-dakramen bevatten alle Roto-waarden en bieden premiumkwaliteit in hun klasse. Samen met installateurs ontwikkeld, voldoen zij aan elke eis van de klant en zijn zij het product voor het dagelijkse werk. Of het nu om eenvoudige montage, hoge energie-efficiëntie of bijzondere duurzaamheid gaat, op de betrouwbare productkwaliteit kunt u altijd vertrouwen. Net als bij de ervaren dakdekker of timmerman die de Roto Handwerk-klasse inbouwt.



Designo R7 Top tuimelvenster

Top-tuimelraam, de vleugel tuimelt in het bovenste derde deel. Comfortabele bediening van alle raamfuncties door eenhandgreepbediening beneden.



RotoQ Tuimelvenster Q4

Tuimelraam met doordacht inhaaksysteem. Eenvoudige, snelle en intuïtieve montage met klik-terugkoppeling. WD-isolatieblok, dampwerende verbindingkraag en montagebeugels in de fabriek vooraf gemonteerd. Isolatie tot bovenkant kozijn.



RotoQ Tronic tuimelraam Q4

Elektrisch tuimelraam. Aanbevolen voor moeilijk bereikbare toepassingsgebieden. Uitgerust met motor, regensensor en besturing.



RotoQ Tuimelvenster Q4 L4

Met zelfregulerend ventilatiesysteem, voor een evenwichtige natuurlijke luchttoevoer



RotoQ Tuimelvenster Q4 SCL1

© – Voor meer veiligheid ook verkrijgbaar met gecertificeerde slagvaste beglazing klasse P4A (2D) conform DIN EN 356

De speciale RotoQ meerwaarde	Gebuiersvriendelijke montage	+ Akoestische terugkoppeling door klik-montage
	Productkwaliteit	+ Spleet grootte garantie + Geen zichtbare schroeven + Het perfecte dakraam voor de doelgroep
	Energie-efficiëntie	+ Geschikt voor passiefhuizen + Standaard voorgemonteerd isolatieblok + Optimaal beschermde aansluitingen met montage-, isolatie- en aansluitkozijn



Roto houten dakramen bestaan uit FSC gecertificeerd hout (FSC mix 70%)

Basis

Dakramen voor iedereen die ook bij een eenvoudige uitrusting een hoge kwaliteit bieden. Deze dakramen zijn baanbrekend. Dankzij de Duitse ingenieurskunst krijgt de klant instaproducten waarbij het aan niets ontbreekt, en dat voor een interessante prijs.



Designo R4 Tuimelventer

Tuimelraam voor een efficiënte ventilatie van vertrekken en ideaal voor combinatie-opstellingen.

Designo 4 pans raam

Montagevriendelijk tuimelraam met een afmeting van 46 x 60 cm voor een snelle en eenvoudige inbouw.

De speciale RotoQ meerwaarde	Gebruikersvriendelijke montage	+ Veilige montage en snelle inbouw door voormontage
	Productkwaliteit	+ Standaard met dampremmende folie

Speciale toepassingen

Bijzondere uitdagingen vragen om speciale oplossingen. Met de speciale producten van Roto bent u ook hier goed bezig. Of u nu op zoek bent naar een tweede nooduitgang, een effectieve bescherming tegen rookgasontwikkeling in geval van brand, een snelle en veilige toegang tot het dak of een ongestoord uitzicht en meer wooncomfort: Roto heeft de passende oplossing voor alle taakstellingen bij een geheld dak - vast en zeker.



Designo R8 Dakuitgang

De dakuitgang R8 is overal daar geschikt waar eenvoudige mogelijkheden voor een uitgang moeten worden gecreëerd. Dakluik voor verwarmde woonruimtes.



Designo R3 Dakuitgang

De dakuitgang R3 is overal daar geschikt waar eenvoudige mogelijkheden voor een uitgang moeten worden gecreëerd. Dakluik voor verwarmde woonruimtes.



Designo R1 Gevel aansluitvenster

Meer licht, meer uitzicht. Kan met alle Roto Designo dakramen worden gecombineerd.



Designo R5 Rook- en Warmte afvoerinstallatie

Designo R5 dakraam voor NRW (natuurlijke apparaten voor rook- en warmteafvoer).



RotoQ Warmte- en Rookafvoerraam Q4 RA

Het RotoQ tuimelraam Q4 met voorgemonteerde aandrijving voor rookafvoer.



Designo R8 Veiligheidsuitgang

Het Roto nooddakluik R8 voldoet aan de eisen van een tweede vluchtroute.

Uitrusting

Exterieur accessoires



Buitenrolluik ZRO Designo en RotoQ

Snelle en eenvoudige montage vanaf binnenkant. Verduistering en betrouwbare bescherming tegen hitte en kou.



Buitenrolgordijn ZMA Designo en RotoQ

Snelle en eenvoudige montage vanaf binnenkant. Betrouwbare bescherming tegen warmte en kou, bescherming tegen inkijk en lichtinval zonder verblinding.



Buitenrolgordijn Screen ZAR Designo en RotoQ

Effectieve thermische isolatie in eenvoudige uitvoering die veel licht in het vertrek binnenlaat dat niet verblindt.

De beste en meest betrouwbare bescherming in de zomer tegen hitte – of in de winter tegen kou – werkt reeds van buitenaf vóór de ruit. Daarvoor kunt u bij Roto kiezen uit drie goed doordachte systemen. U hebt graag een aangenaam binnenklimaat plus de mogelijkheid om de kamer te verduisteren? Dan is ons Roto buitenrolluik het juiste product. Als u liever de warmte buiten de deur houdt, maar wel het daglicht wilt binnenlaten, kunt u kiezen uit onze basisuitvoeringen, het buitenrolgordijn Screen of ons efficiënte buitenrolgordijn, geheel naar wens.

Reeds bij de planning van dakramen moet er rekening worden gehouden met de uitrusting – deze kan echter ook achteraf nog worden gemonteerd.

Interieur accessoires



Verduisteringsgordijn ZRV Designo en RotoQ

Geen lichtinval door gecoatete stof en geleiderails aan de zijkanten – nagenoeg volledige verduistering.



Rolgordijn Exclusive ZRE Designo en RotoQ

Bescherming tegen fel licht en ongewenste inkijk. Lichtdoorlatende stoffen voor een lichte en aangename kamer.



Vouwgordijn ZFA Designo en RotoQ

Uiterst decoratieve bescherming tegen inkijk. Grote keus aan plissé, voor een persoonlijke flair. Nietlichtdoorlatende stoffen als honingraat-plissé.



Jaloezie ZJA Designo en RotoQ

Lichtinval en bescherming tegen inkijk kunnen flexibel naar individuele wensen voor een lichte sfeer in de kamer worden gedoseerd.



Rolgordijn Standaard ZRS Designo en RotoQ

Bescherming tegen fel licht en ongewenste inkijk. In drie, in hoogte verstelbare, standen fixeerbaar.

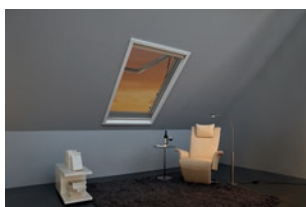

Insectenhor ZRI Designo en RotoQ

Bescherming tegen insecten bij geopend raam. Als afzonderlijke oplossing of in combinatie met andere inrichtingsproducten.

Nieuwe inbouw

Om dakramen nieuw in een dak in te bouwen, staan de volgende dakraammaten ter beschikking. Voor een grotere nauwkeurigheid op het gebied van de planning en meer zekerheid ten aanzien van de kosten stelt Roto het complete productassortiment eveneens op het BIM platform (www.bimobject.com/roto) in 3D-formaten kosteloos ter beschikking. De Roto BIM-objecten kunnen als Revit- en ArchiCAD-gegevens worden gedownload en zorgen voor een gebruikersvriendelijke integratie in de planningsprocedure.

Dakraam met standaardmaat

Dakraam met standaardmaat hebben vooraf gedefinieerde standaard maten en worden doorgaans daar in het dak ingebouwd waar zich nog geen dakraam bevindt. De inbouwopening wordt in overeenstemming met de inbouwmaten van de dakramen voorbereid.

Grootte-raster Designo

Größe	054	065	074	094	114	134	
mm	540	650	740	940	1140	1340	
078	R8 R7 R6 R6 E.. R4		R6 R6 E..	R6 R6 E..	R6 R6 E..	R6 R6 E..	 R8
098	R8 R7 R6 R6 E.. R4 R3 DA	R8 R7 R6 R6 E.. R4	R8 R7 R6 R6 E.. R4	R7 R6 R6 E.. R4	R7 R6 R6 E.. R4	R8 R6 R6 E.. R4	 i8 EF
118	R8 R7 R6 R6 E.. R4	R8 R7 R6 R6 E.. R4 R3 DA	R8 R7 R6 R6 E.. R4	R8 R7 R6 R6 E.. R4	R8 R7 R6 R6 E.. R4 R5 RW		 R7
140		R8 R7 R6 R6 E.. R4 R5 RW	R8 i8 EF R7 R6 R6 E.. R4 R8 SA	R8 i8 EF R7 R6 R6 E.. R4 R5 RW	R8 i8 EF R7 R6 R6 E.. R4 R8 SA R5 RW	R8 i8 EF R6 R6 E..	 R4 / R6
160			R8 i8 EF R6 R6 E..	R8 i8 EF R6 R6 E..	R8 i8 EF R8 SA	R8 i8 EF* (in 8C, 8G)	 R6 E_/EF/SF
180		R8*	R8* i8 EF	R8* i8 EF	i8 EF		 R8 SA
							 R3/R8 DA
							 R5 RW

	R8	i8 EF	R7	R4	R6	R6 E..	R8 SA	R3 DA	R8 DA	R5 RW
Double Standard			✓	✓				✓		
Double Comfort	✓	✓	✓	✓	✓	✓	✓	✓	✓	✓
Double Premium	✓	✓	✓	✓	✓	✓	✓	✓	✓	
Triple Comfort	✓	✓			✓	✓	✓		✓	
Triple Premium	✓	✓			✓	✓	✓		✓	
Triple Acoustic	✓	✓			✓	✓				

MR
MW

Grootte-raster RotoQ

Größe	055	066	078	094	114	134
mm	550	660	780	942	1140	1340
078	774		Q4 Q4 E.. Q4	Q4 Q4 E..	Q4 Q4 E..	Q4 Q4 E..
098	974	Q4 Q4 E.. Q4 Q4 RA	Q4 Q4 E.. Q4 Q4 RA	Q4 Q4 E..	Q4 Q4 E..	Q4 Q4 E.. Q4 Q4 RA
118	1174	Q4 Q4 E.. Q4	Q4 Q4 E.. Q4 Q4 RA	Q4 Q4 E.. Q4 Q4 RA	Q4 Q4 E.. Q4 Q4 RA	Q4 Q4 E..
140	1394		Q4 Q4 E.. Q4 Q4 RA	Q4 Q4 E.. Q4 Q4 RA	Q4 Q4 E.. Q4 Q4 RA	Q4 Q4 E.. Q4 Q4 RA
160	1596		Q4 Q4 E.. Q4	Q4 Q4 E.. Q4	Q4 Q4 E.. Q4	Q4 Q4 E.. Q4
180	1796		Q4 Q4 E..	Q4 Q4 E..	Q4 Q4 E..	



Q4



Q4 E_/EF/SF



Q4
als vervanging-
dakraam



Q4 RA
raam voor
rookafvoer

	Q4	Q4 E_/EF_SF	Q4	Q4 RA
2voudig Comfort	✓	✓	✓	✓
2voudig Premium	✓	✓	✓	✓
3voudig Comfort	✓	✓	✓	✓
3voudig Premium	✓	✓	✓	✓
3voudig Acoustic	✓	✓	✓	

Op maat gemaakt dakraam MW

Op maat gemaakte dakramen worden doorgaans daar in het dak ingebouwd waar zich nog geen dakraam bevindt. In tegenstelling tot het dakraam met standaardmaat wordt het op maat gemaakte dakraam echter exact volgens de wensen van de eindverbruiker met de overeenkomstige inbouwmaten vervaardigd. De inbouwopening wordt dus niet aan het dakraam aangepast, maar het dakraam aan de inbouwopening.

Maatraster voor op maat gemaakt dakraam MW

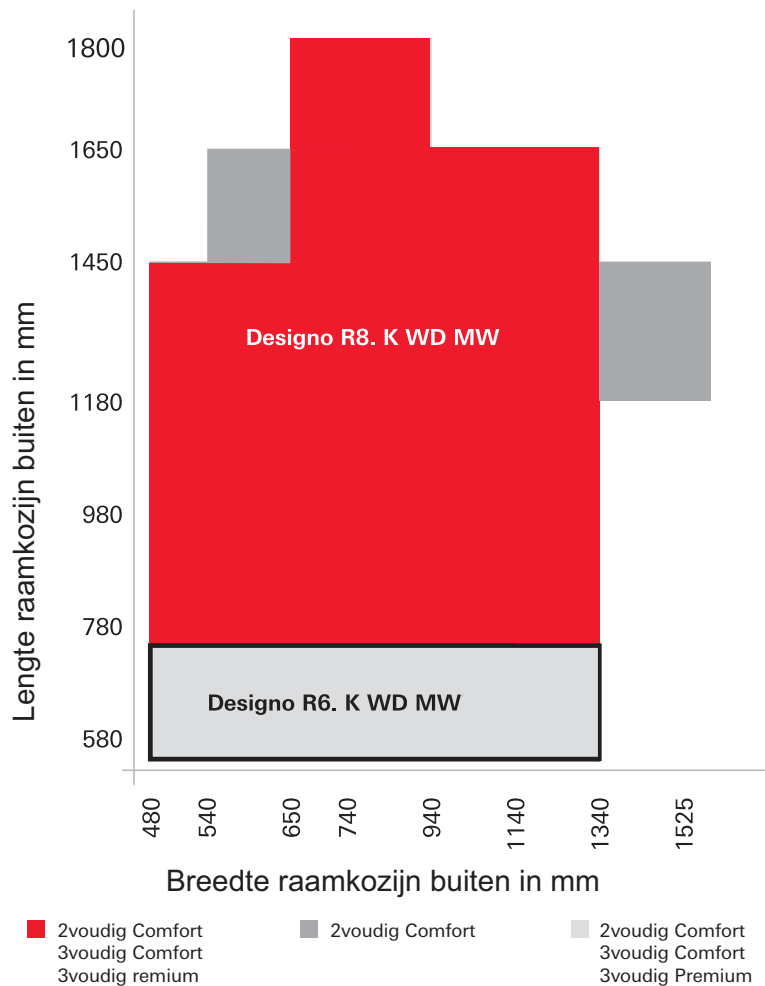

Maatraster Tronic voor op maat gemaakt dakraam MW

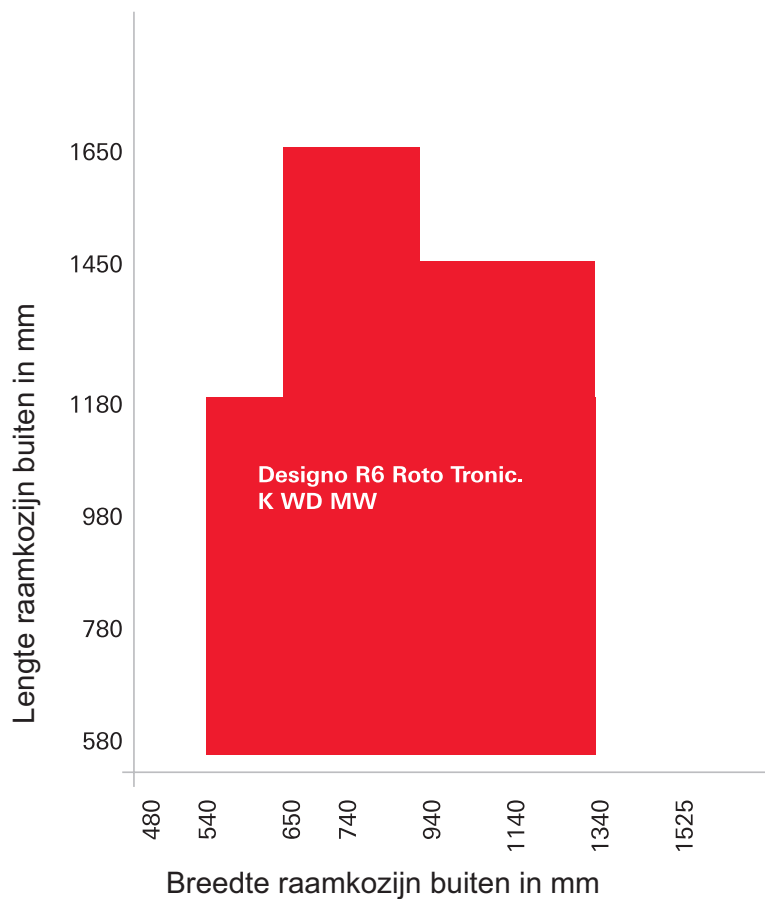

- 2voudig Comfort
- 3voudig Comfort
- 3voudig Premium

Renovatie

Stap over op premiumkwaliteit: voor elk oud dakraam vindt u bij Roto het passende nieuwe. Vervangen met Roto – eenvoudig, veilig en binnen recordtijd. Huiseigenaren kunnen opgelucht ademen: dakramen kunnen binnen slechts enkele uren worden vervangen en het geheel vindt plaats zonder omslachtige ombouwwerkzaamheden aan het dak.

Vervanging op maat onafhankelijk van de fabrikant

Net als de standaard- en vervangende renovatieramen worden de renovatiedakramen op maat eveneens gebruikt voor het vervangen van oudere dakramen, echter niet voor dakramen met een standaardmaat, maar voor willekeurige dakramen ongeacht de inbouwmaten, de fabrikant en het inbouwjaar.

Opmeten van het bestaande dakraam

De metingen worden gewoon uitgevoerd aan de aansluiting van de binnenafwerking. Meer afmetingen hebben wij niet nodig voor uw op maat gemaakte renovatieraam van Roto. De beide renovatiedakramen op maat Designo R8 uitzet-tuimelramen MR en Designo R6 tuimelramen MR zijn in de volgende maten en uitvoeringen leverbaar:

Designo R8 uitzet-tuimelraam type K2MR

min. 430 – 1475 mm breedte

min. 730 – 1750 mm hoogte²

Designo R6 tuimelraam type K2MR

min. 430 – 1475 mm breedte³

min. 530 – 730 mm hoogte⁴

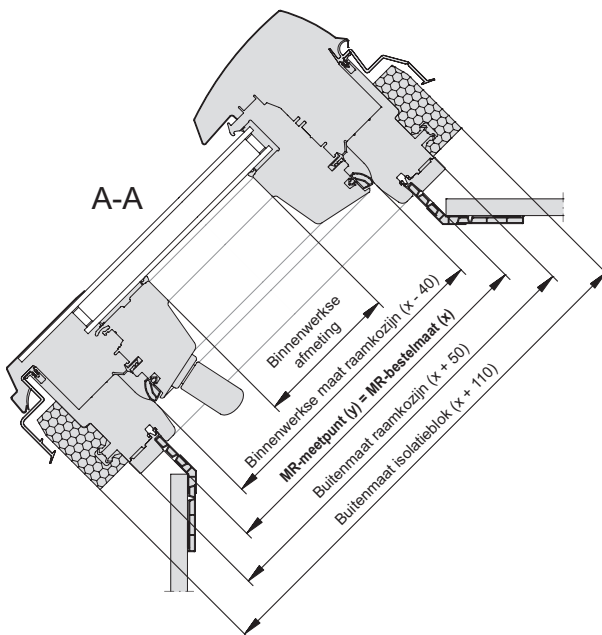
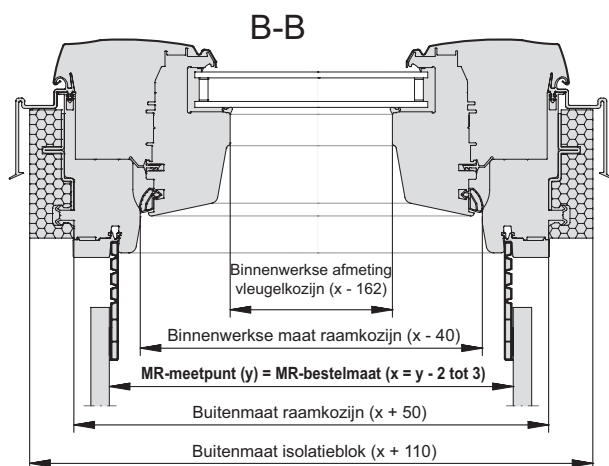

Voorbeeld MR-meetpunten: Designo R8 uitzet-tuimelraam K2MR met een MR-bestelmaat (x) 1000 mm x 1000 mm

- Buitenafmeting raamkozijn: 1050 mm x 1050 mm
- Buitenafmeting isolatieblok: 1110 mm x 1110 mm
- Binnenwerkse afmeting raamkozijn: 960 mm x 960 mm
- Binnenwerkse afmeting vleugelkozijn: 838 mm x 838 mm

² Bij een breedte van min. 600 mm tot max. 1090 mm en bij een dakhelling van min. 30° is een hoogte tot 1550 mm in AL of RL mogelijk.

³ Bij een breedte van minder dan 430 mm of een hoogte van minder dan 730 mm zijn alleen het rolgordijn Standaard, het vouwgordijn, het buitenrolgordijn Screen en het buitenrolluik Handmatig als uitrustings leverbaar.

⁴ Vermeld bij de aanvraag van tuimelramen altijd de dakhelling.

MR-meetpunten voor normaal ingebouwde dakramen met gootstukken

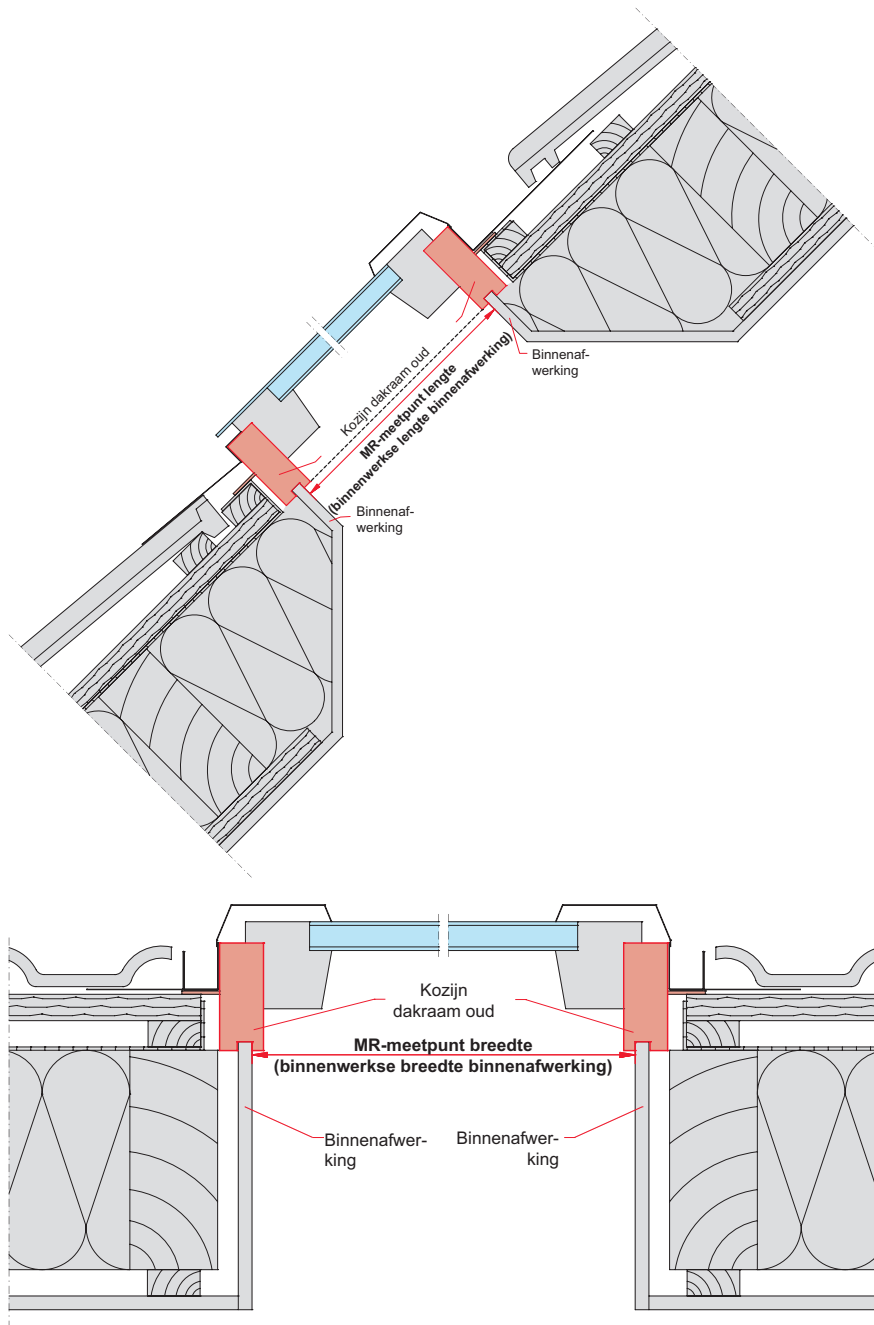

MR-meetpunten voor verhoogd ingebouwde dakramen

Vermeld een hoge inbouw te allen tijde bij de bestelling, in het bijzonder met loden rand (let op toeslag). Er is sprake van een hoge inbouw als de bovenkant van de aanwezige binnenafwerking binnen -15 tot +35 mm ten opzichte van de bovenkant van de draaglat ligt.

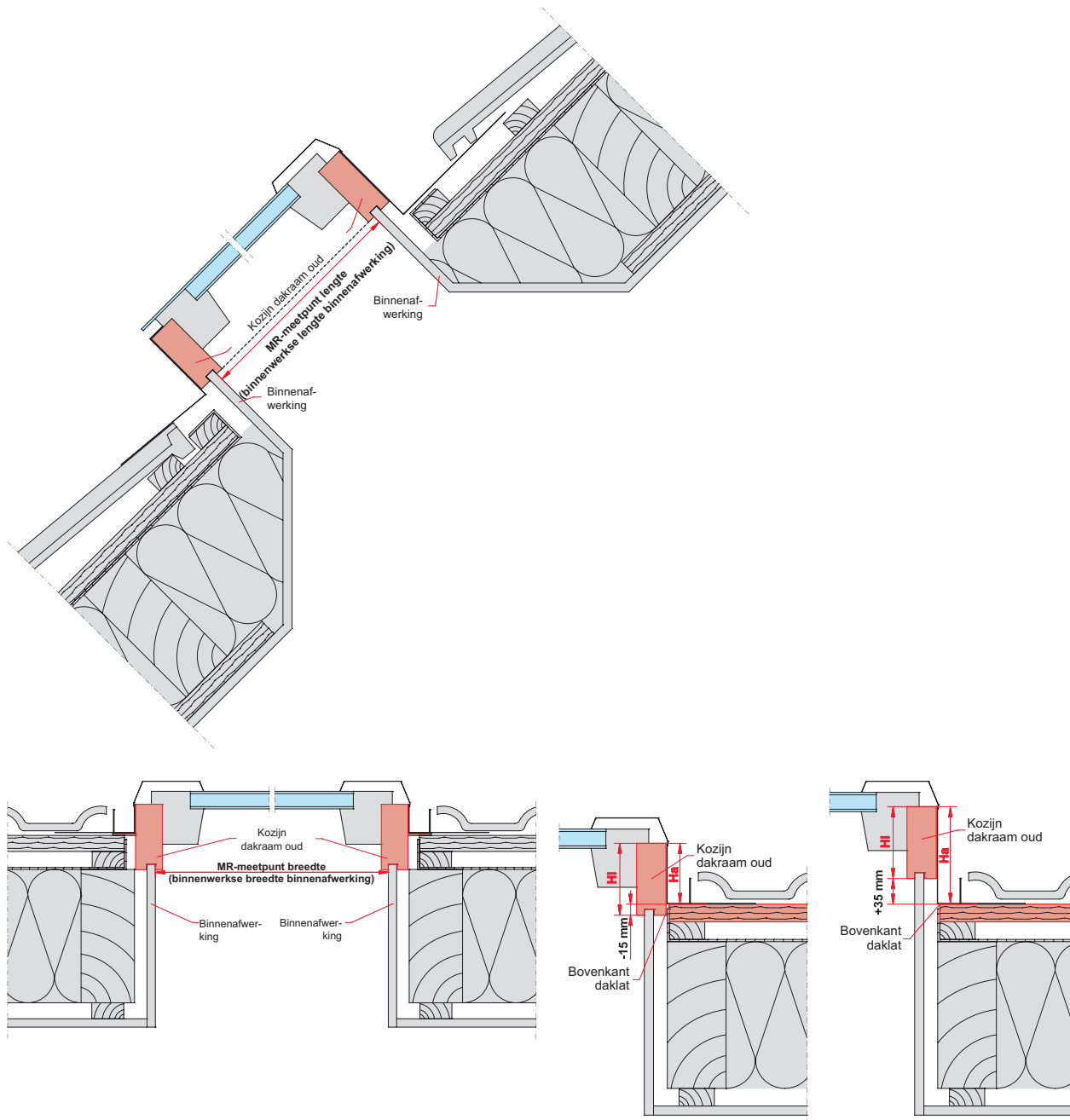

MR-meetpunten voor normaal ingebouwde dakramen naast elkaar en boven elkaar

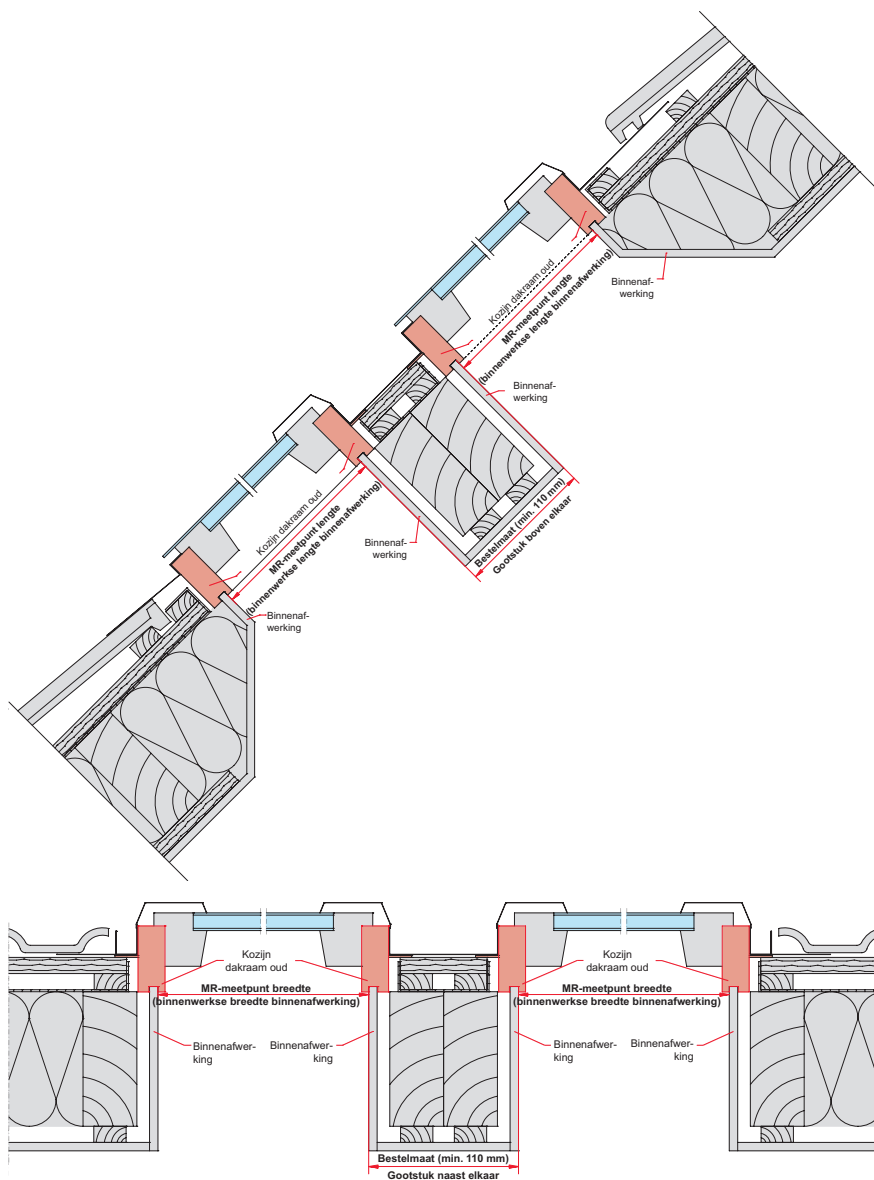

Naast de vervanging op maat bieden wij ook producten voor de vervanging van Roto dakramen en voor de vervanging van dakramen van andere fabrikanten. Neem hierbij goed nota van de betreffende productpagina's in de betreffende hoofdstukken.

Combinatie-opstellingen

Als meerdere dakramen naast elkaar en/of boven elkaar worden ingebouwd, noemt men dit een combinatie-opstelling (of ook wel meervoudige inbouw). Voor combinatie-opstellingen worden de gangbare Roto dakraamtypes in combinatie met speciale gootstukken gebruikt.

Designo: kozijnafstand met 60 mm

Benaming	Uitvoeringen	Kozijnafstand (mm)	Standaardprijs	Verbindingsplaatbreedte (mm)	Gebruik van rolluik/screen
Boven elkaar	Tandem	60	-	-	Uitvoering tandem bestellen: TU = rolluik beneden; TO = rolluik boven. Voor het onderste deel van de combinatie een Designo R6 tuimelraam met greepafdekking bestellen.

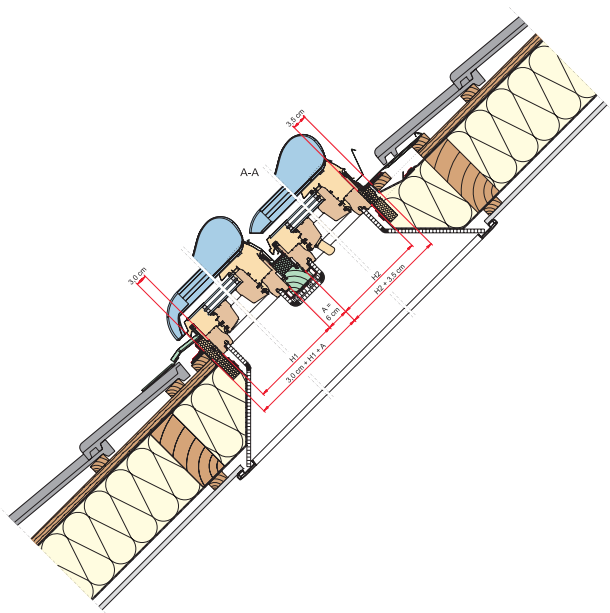

Tandem boven elkaar met een R8 boven, een R6 met greepafdekking beneden en met de tandem-uitvoering van het buitenrolluik resp. het buitenrolgordijn.

Designo: kozijnafstand vanaf 120 mm

Benaming	Uitvoeringen ⁵	Kozijnafstand (mm)	Standaardprijs ⁶	Verbindingsplaatbreedte (mm) ⁷			Gebruik van rolluik/screen
				MEB		UBL	
				R6/R8	R7	Rx	
Boven elkaar	1x2; 1x3 enz.	120	x	100	80	-	
		140	x	120	100	-	Standaarduitvoering met een minimale kozijnafstand bij gebruik van: R8 met openingsbegrenzer (30°) beneden en bij niet-gelijktijdige opening van de vleugels; R7 beneden; R6 beneden
		160	-	140	120	-	
		180	-	160	140	-	Standaarduitvoering met een minimale kozijnafstand bij gebruik van R8 met openingsbegrenzer (30°) beneden
		200	-	180	160	-	Standaarduitvoering met een minimale kozijnafstand bij gebruik van R8 beneden
		≥220	-	200	180	-	Standaarduitvoering met een minimale kozijnafstand van 240 mm bij gebruik van R8 SA beneden
Naast elkaar	2x1; 3x1 enz.	120 ⁹	x	-	-	53	Met of zonder koppelsparren
		140	x	-	-	73	Zonder koppelsparren
		160	-	-	-	93	Zonder koppelsparren
		180	-	-	-	113	Zonder koppelsparren
		200	-	-	-	133	Zonder koppelsparren
		≥220	-	-	-	≥153	Zonder koppelsparren
Naast en boven elkaar	2x2; 3x2 etc.	120 ⁹	x	100	80	53	-
		140	x	120	100	73	Standaarduitvoering met een minimale kozijnafstand bij gebruik van: R8 met openingsbegrenzer (30°) beneden en bij niet-gelijktijdige opening van de vleugels; R7 beneden; R6 beneden
		160	-	140	120	93	-
		180	-	160	140	113	Standaarduitvoering met een minimale kozijnafstand bij gebruik van R8 met openingsbegrenzer (30°) beneden
		200	-	180	160	133	Standaarduitvoering met een minimale kozijnafstand bij gebruik van R8 beneden
		≥220	-	200	180	≥153	Standaarduitvoering met een minimale kozijnafstand van 240 mm bij gebruik van R8 SA beneden

⁵ Verdere uitvoeringen met nog meer dakramen zijn mogelijk.

⁶ Voor afwijkingen geldt een toeslag (zie productpagina's).

⁷ Verbindingsplaten worden meegeleverd en zijn altijd smaller dan de kozijnafstand.

⁸ Alleen mogelijk als vervaardiging in opdracht van de klant bij een kozijnafstand met 120 mm naast elkaar.

⁹ Alleen mogelijk als vervaardiging in opdracht van de klant bij een kozijnafstand met 120 mm naast elkaar.

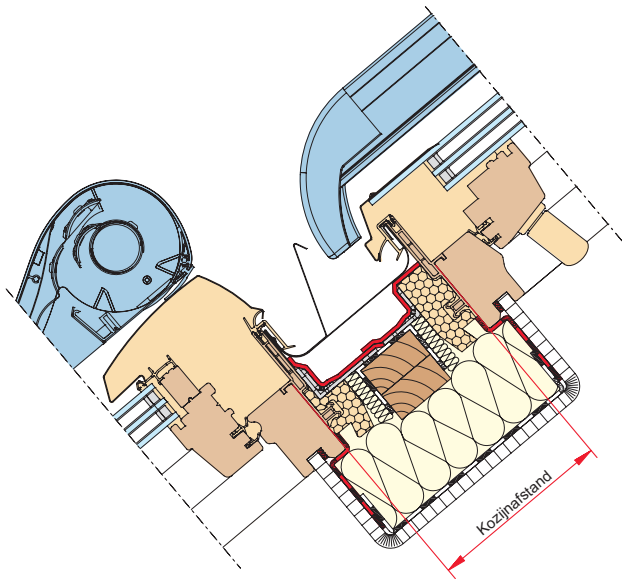

Boven elkaar R6/R8: kozijnafstand 140 mm

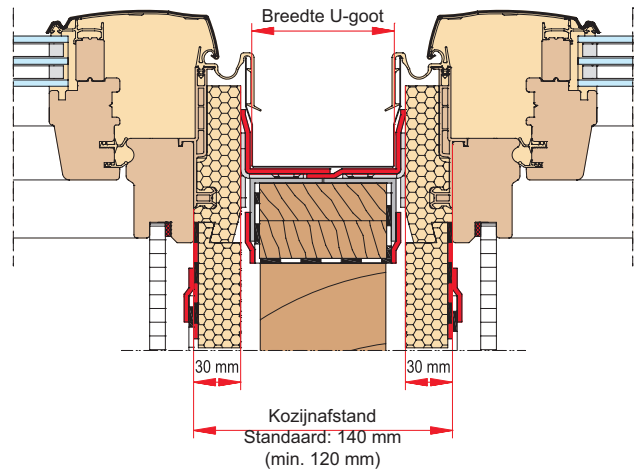

Naast elkaar R6/R8: UBL-breedte bij 140 mm kozijnafstand

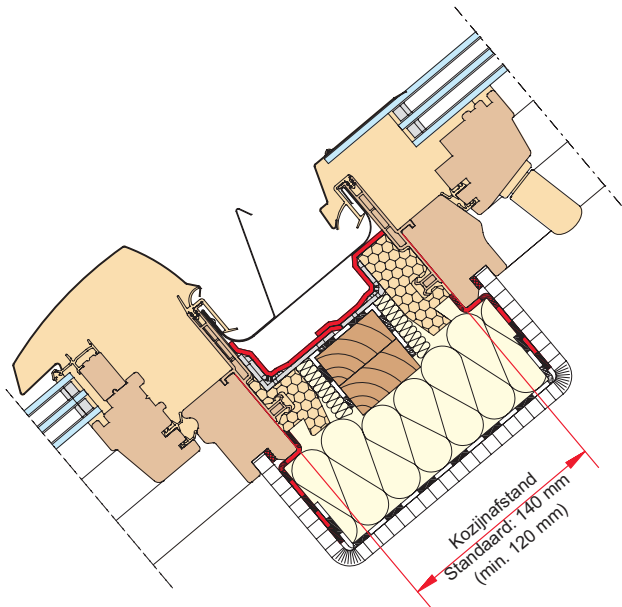

Boven elkaar R6/R8: MEB-breedte bij 140 mm kozijnafstand

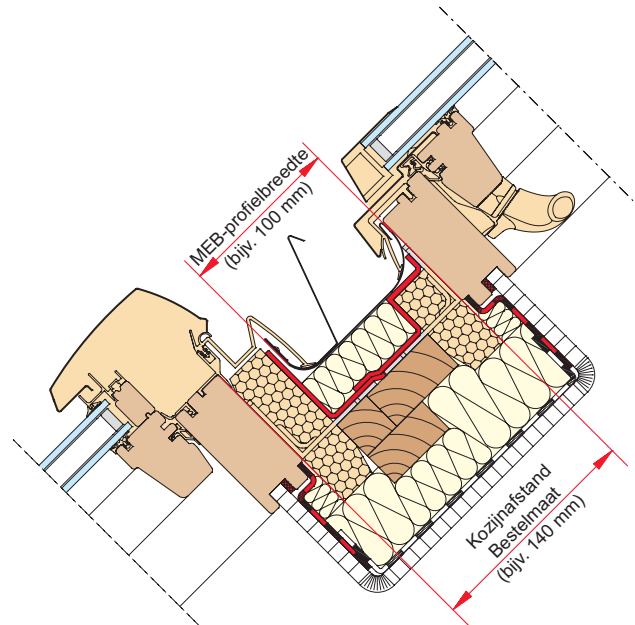

Boven elkaar R7: MEB-breedte bij 140 mm kozijnafstand

RotoQ: kozijnafstand vanaf 120 mm

Benaming	Uitvoeringen ¹⁰	Kozijnafstand (mm)	Stand-aardprijs ¹¹	Verbindingsplaat-breedte (mm) ¹²		Gebruik van rolluik/screen	
				MEB	UBL	Uitvoering Designo	Uitvoering RotoQ
Boven elkaar	1x2; 1x3 enz.	120	x	72	-	-	-
		140	x	92	-	Standaarduitvoering	-
		160	-	112	-		-
		180	-	132	-		-
		200	-	152	-		-
		≥220	-	172	-		-
Naast elkaar	2x1; 3x1 enz.	120	x	-	49	Willekeurige buitenuitrusting inzetbaar	Willekeurige buitenuitrusting inzetbaar
		140	x	-	69		
		160	-	-	89		
		180	-	-	109		
		200	-	-	129		
		≥220	-	-	≥149		
Naast en boven elkaar	2x2; 3x2 etc.	120 ¹³	x	72	49	Standaarduitvoering	-
		140	x	92	69		-
		160	-	112	89		-
		180	-	132	109		-
		200	-	152	129		-
		≥220	-	172	≥153		-

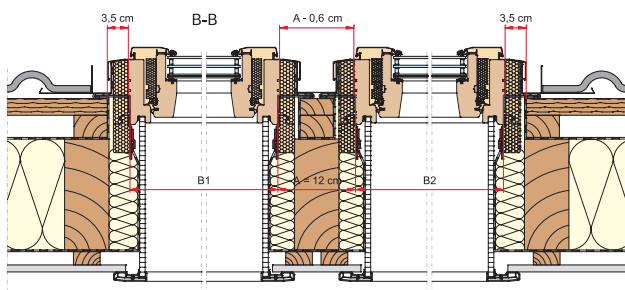

Naast elkaar Q4/Q4 Tronic: kozijnafstand 120 mm

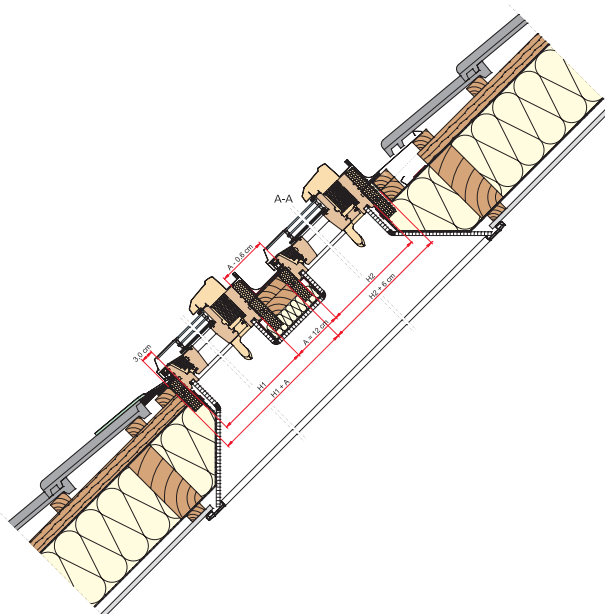

Naast elkaar R6/R8: UBL-breedte bij 140 mm kozijnafstand

¹⁰ Verdere uitvoeringen met nog meer dakramen zijn mogelijk.

¹¹ Voor afwijkingen geldt een toeslag (zie productpagina's).

¹² Verbindingsplaten worden meegeleverd en zijn altijd smaller dan de kozijnafstand.

¹³ Alleen mogelijk als vervaardiging in opdracht van de klant bij een kozijnafstand met 120 mm naast elkaar.

Overzicht van de beglazing

Dakraam met dubbele beglazing

Soorten beglazing ¹⁴	2voudig standaard		2voudig comfort			2voudig premium	
	De eenvoudige Gewoon goed – reeds bij standaard hagelbeschermingsglas buiten.		De veilige Geen risico's nemen – gelaagd veiligheidsglas binnen en hagelbeschermingsglas buiten.			De koele Om het hoofd koel te houden – met extra bescherming tegen hitte.	
Behoeft thermische isolatie: warmte blijft binnen, kou buiten.	★		★			★	
Behoeft geluidswering: lawaai blijft buiten.	★		★			★★★	
Behoeft warmtewering: warmte blijft buiten.	★		★			★★★★	
Productfamilie	Designo	RotoQ	Designo		RotoQ	Designo	RotoQ
Serie	R4R7	Q	R6R8	R7	Q	R6R8	Q
Glascode	5	2S	8C	8	2C	8G	2P
Isolatiewaarde van het element U_w (W/m ² K) met thermische isolatie	1,1		1,1	1,3	1,1	1,2	1,1
Isolatiewaarde van het element U_w (W/m ² K) zonder thermische isolatie	1,5		-	-	-	-	-
Energie-efficiëntie	●●●○○○		●●●●○○	●●●○○○	●●●●○○	●●●○○○	●●●●○○
Totale lichtdoorlatendheid van zonne-energie (g-waarde in % conform DIN EN 410)	52		52	52	51	33	33
Mate van geluidsisolatie (R_{wp} -waarde in dB)	33		34	32	37	38	37
Geluidsweringsklasse	2		2	2	3	3	3
Opbouw van het glas	ESG4/16/4		ESG4/15/VSG4			ESG4/13/VSG6	
Coating	-		-			Warmtewering	
GEG-standaard	-		x			x	
Komt in aanmerking voor subsidie	-		-			-	
Geschikt voor passiefhuizen	-		-			-	

Tip: Producten met een rood ingekaderd sterretje zijn bijzonder aanbevelenswaardig!

¹⁴ Geldig voor dakramen van kunststof in standaardmaat en op maat gemaakte dakramen



Roto houten dakramen bestaan uit FSC gecertificeerd hout (FSC mix 70%)

Dakraam met driedubbele beglazing

Soorten beglazing ¹⁵	3voudig comfort		3voudig premium		3voudig geluidswerend	
	De evenwichtige Beste prijs, beste prestaties: toekomstbestendig dankzij Triple glas.		De zuinige Altijd de juiste beglazing voor energiebespaarders.		De stille Als het echt stil moet zijn, is dit de beste oplossing.	
Behoeft thermische isolatie: warmte blijft binnen, kou buiten.	★★★		★★★★★		★★★	
Behoeft geluidswering: lawaai blijft buiten.	★★★		★★★		★★★★★	
Behoeft warmtewering: warmte blijft buiten.	★★★		★★★		★★★★★	
Productfamilie	Designo	RotoQ	Designo	RotoQ	Designo	RotoQ
Serie	R6R8	Q	R6R8	Q	R6R8	Q
Glascode	9G	3C	9P	3P	6E	3A
Isolatiewaarde van het element U_w (W/m ² K) met thermische isolatie	0,99	0,90	0,86	0,77	1,0	0,85
Isolatiewaarde van het element U_w (W/m ² K) zonder thermische isolatie	-	-	-	-	-	-
Energie-efficiëntie	●●●●○	●●●●○	●●●●●	●●●●●	●●●●○	●●●●●
Totale lichtdoorlatendheid van zonne-energie (g-waarde in % conform DIN EN 410)	41	47	38	38	38	37
Mate van geluidsisolatie (R_{wp} -waarde in dB)	39	38	37	38	43	44
Geluidsweringsklasse	3	3	3	3	4	4
Opbouw van het glas	ESG4/10/TVG3/10/VSG6		ESG4/12,5/TVG3/12,5/VSG4		VSG8/10/TVG3/8/VSG6	
Coating	-		Anti-dauw		-	
GEG-standaard	x		x		x	
Komt in aanmerking voor ISDE subsidie	x	-	-		-	
Geschikt voor passiehuizen	-		x		-	x

Tip: Producten met een rood ingekaderd sterretje zijn bijzonder aanbevelenswaardig!

¹⁵ Geldig voor dakramen van kunststof in standaardmaat en op maat gemaakte dakramen



Roto houten dakramen bestaan uit FSC gecertificeerd hout (FSC mix 70%)



Dakramen

39 Nieuwe inbouw

41	Dakraam met standaardmaat
42	Designo R8 Top uitzet tuimelvenster (kunststof)
44	Designo R8 Top uitzet tuimelvenster (hout)
46	Designo i8 Comfort-dakvenster (kunststof)
48	Designo R6 Tuimelvenster (kunststof)
50	Designo R6 Tuimelvenster (hout)
52	Designo R6 Tronic Tuimelvenster (kunststof)
54	Designo R6 Tronic Tuimelvenster (hout)
56	Designo R7 Top tuimelvenster (kunststof)
58	Designo R7 Top tuimelvenster (hout)
60	Designo R4 Tuimelvenster
62	RotoQ Tuimelvenster Q4 (kunststof)
64	RotoQ Tuimelvenster Q4 (hout)
66	RotoQ Tuimelvenster Q4 standaard (hout)
68	RotoQ Tuimelvenster Q4 L4 standaard (hout)
70	RotoQ Tuimelvenster Q4 SCL 1 standaard (hout)
72	RotoQ Tronic tuimelraam Q4 (kunststof)
74	RotoQ Tronic tuimelraam Q4 (hout)
76	RotoQ Tronic tuimelraam Q4 standaard (hout)
79	Op maat gemaakt dakraam
80	Designo R8 Top uitzet tuimelvenster/Designo R6 Tuimelvenster MW
82	Designo R6 Tronic Tuimelvenster MW

85 Renovatie

87	Vervanging op maat onafhankelijk van de fabrikant
88	Vervanging van willekeurige dakramen op maat (R8 & R6)
90	Vervanging van willekeurige dakramen op maat (R6 Tronic)
93	Vervanging Roto
94	Vervanging Roto H1 & H3
96	Vervanging Roto 310, 320 & 410-419
98	Vervanging Roto S1, S2 & S2K/K1
100	Vervanging Roto WDF 6x, WDF 73x, WDF 84x
103	Vervanging van andere fabrikanten
104	Vervanging van standaard dakramen tot 2000
106	Vervanging van standaard dakramen tot 2000
108	Vervanging van standaard dakramen vanaf 2000
110	Vervanging van standaard dakramen vanaf 2000
113 Speciale ramen	
115	Nieuwe inbouw
116	Designo R1 Gevel aansluitvenster
118	Designo R3 Dakuitgang (kunststof, hout)
120	Designo R8 Dakuitgang (kunststof)
122	Designo R8 Veiligheidsuitgang
124	Designo R5 Rook- en Warmte afvoerinstallatie
126	RotoQ Warmte- en Rookafvoerraam Q4 RA



Nieuwe inbouw

Om dakramen nieuw in een dak in te bouwen, staan de volgende soorten dakramen ter beschikking.



Dakraam met standaardmaat

Dakraam met standaardmaat hebben vooraf gedefinieerde standaard maten en worden doorgaans daar in het dak ingebouwd waar zich nog geen dakraam bevindt. De inbouwopening wordt in overeenstemming met de inbouwmaten van de dakramen met standaardmaat voorbereid.



Op maat gemaakt dakraam

Op maat gemaakte dakramen worden doorgaans daar in het dak ingebouwd waar zich nog geen dakraam bevindt. In tegenstelling tot het dakraam met standaardmaat wordt het op maat gemaakte dakraam echter exact volgens de wensen van de eindverbruiker met de overeenkomstige inbouwmaten vervaardigd. De inbouwopening wordt dus niet aan het dakraam aangepast, maar het dakraam aan de inbouwopening.



Dakraam met standaardmaat

Dakraam met standaardmaat hebben vooraf gedefinieerde standaard maten en worden doorgaans daar in het dak ingebouwd waar zich nog geen dakraam bevindt. De inbouwopening wordt in overeenstemming met de inbouwmaten van de dakramen met standaardmaat voorbereid.



Designo R8 Top uitzet tuimelvenster

Meisterstück in kunststof → Zie sectie „Designo R8 Top uitzet tuimelvenster (kunststof)“ of hout → Zie sectie „Designo R8 Top uitzet tuimelvenster (hout)“



Designo i8 Comfort-dakvenster

Meisterstück in kunststof → Zie sectie „Designo i8 Comfort-dakvenster (kunststof)“



Designo R6 Tuimelvenster

Meisterstück in kunststof → Zie sectie „Designo R6 Tuimelvenster (kunststof)“ of hout → Zie sectie „Designo R6 Tuimelvenster (hout)“



Designo R6 Tronic Tuimelvenster

Meisterstück in kunststof → Zie sectie „Designo R6 Tronic Tuimelvenster (kunststof)“ of hout → Zie sectie „Designo R6 Tronic Tuimelvenster (hout)“



Designo R7 Top tuimelvenster

Handwerk in kunststof → Zie sectie „Designo R7 Top tuimelvenster (kunststof)“ of hout → Zie sectie „Designo R7 Top tuimelvenster (hout)“



Designo R4 Tuimelvenster

Handwerk in kunststof → Zie sectie „Designo R4 Tuimelvenster“ of hout



RotoQ Tuimelvenster Q4

Handwerk in kunststof of hout → Zie sectie „RotoQ Tuimelvenster Q4 (kunststof)“, → Zie sectie „RotoQ Tuimelvenster Q4 (hout)“, → Zie sectie „RotoQ Tuimelvenster Q4 standaard (hout)“, → Zie sectie „RotoQ Tuimelvenster Q4 L4 standaard (hout)“, → Zie sectie „RotoQ Tuimelvenster Q4 SCL 1 standaard (hout)“



RotoQ Tronic tuimelraam Q4

Handwerk in kunststof of hout → Zie sectie „RotoQ Tronic tuimelraam Q4 (kunststof)“, → Zie sectie „RotoQ Tronic tuimelraam Q4 (hout)“, → Zie sectie „RotoQ Tronic tuimelraam Q4 (hout)“

Designo R8 Top uitzet tuimelvenster (kunststof)

Meisterstück in kunststof als dakraam met standaardmaat



Toepassingsgebied: 20° - 65°

Perfect te combineren met

- Zie hoofdstuk „Gootstukken“
- Zie hoofdstuk „Aansluitproducten“
- Zie hoofdstuk „Binnenafwerking“
- Zie hoofdstuk „Exterieur accessoires“
- Zie hoofdstuk „Interieur accessoires“

Let op **Designo** en **standaardmaat** in het opschrift.

Aanwijzingen

Neem voor eventueel niet vermelde artikelen contact op met uw vertegenwoordiger. Klik/tik (in de digitale prijslijst) voor uitvoering productinformatie in de prijs tabel op de prijs.

Bestelcode (voorbeeld: R88C 074/118 K200)

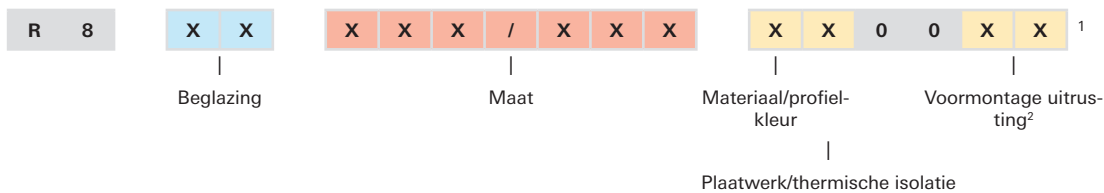

Technische waarden

	Isolatie waarde van de ruit ₁ (U _g -waarde conform DIN EN 673)	Isolatie waarde van het element met thermische isolatie (U _w -waarde conform DIN EN ISO 10077, DIN EN ISO 12567-2)	Absolute zontoe tredingsfactor (g-waarde in % conform DIN EN 410)	Geluidsweringsklasse (conform VDI-richtlijn 2719)	Luchtdoorlatendheidsklasse (conform DIN EN 12207)
2voudig Comfort (8C)	1,00	1,1	52	2	4
2voudig Premium (8G)	1,10	1,2	33	3	4
3voudig Comfort (9G)	0,80	0,99	41	3	4
3voudig Premium (9P)	0,60	0,86	38	3	4
3voudig Acoustic (6E)	0,70	1,0	38	4	4

¹ Kies de in kleur gemarkeerde uitvoering in de prijs tabel, vervang de betreffende X, bestel, klaar.

² Let op de toeslag bij de betreffende uitrusting. Vul alle verdere uitvoeringen achtereenvolgens in.

Prijzen

Maat	Dakraam van kunststof in wit (K) met aluminium plaatwerk en thermische isolatie (2)			Gootstuk dakpannen EDH xxx/xxx Rx200	Verduisteringsgordijn Handmatig (prijsgroep 1) ZRV M xxx/xxx R6R8 WV..	Designo extern aansluitmanchet ASA xxx/xxx Rx	Buitenrolluik elektrisch ZRO E xxx/xxx R6R8
	Dubbel glas 8C	Driedubbel glas 9G 9P					
054/078	688,-	963,-	1 032,-	92,-	117,-	47,-	601,-
054/098	739,-	1 035,-	1 109,-	102,-	132,-	47,-	622,-
054/118	821,-	1 149,-	1 232,-	107,-	147,-	47,-	716,-
065/098	821,-	1 149,-	1 232,-	107,-	144,-	47,-	626,-
065/118	889,-	1 245,-	1 334,-	115,-	153,-	47,-	710,-
065/140	966,-	1 352,-	1 449,-	116,-	168,-	47,-	716,-
065/180	1 111,-			126,-	187,-	47,-	793,-
074/098	881,-	1 233,-	1 322,-	118,-	146,-	47,-	658,-
074/118	887,-	1 242,-	1 331,-	119,-	162,-	47,-	691,-
074/140	1 084,-	1 518,-	1 626,-	126,-	175,-	47,-	734,-
074/160	1 111,-	1 555,-	1 667,-	128,-	187,-	47,-	793,-
074/180	1 296,-			137,-	217,-	47,-	860,-
094/118	1 115,-	1 561,-	1 673,-	123,-	187,-	47,-	765,-
094/140	1 197,-	1 676,-	1 796,-	133,-	205,-	47,-	818,-
094/160	1 296,-	1 814,-	1 944,-	137,-	217,-	47,-	860,-
094/180	1 451,-			152,-	248,-	47,-	901,-
114/118	1 199,-	1 679,-	1 799,-	142,-	208,-	47,-	821,-
114/140	1 296,-	1 814,-	1 944,-	144,-	226,-	47,-	857,-
114/160	1 451,-	2 031,-	2 177,-	152,-	248,-	47,-	901,-
134/098	1 197,-			142,-	197,-	47,-	829,-
134/140	1 440,-	2 016,-	2 160,-	152,-	250,-	47,-	896,-
134/160	1 620,-			159,-	267,-	47,-	956,-

Toeslag voor uitvoeringen

Beglazing	Profielkleur			Plaatwerk/thermische isolatie				Veiligheid	
				Dakramen		Gootstukken			
2voudig ornament (80)	75,-	Golden Oak (G)	90,-	Koper met thermische isolatie (4)	270,-	Koper met thermische isolatie (4)	170,-	Openingscontrole (RD)	160,-
2voudig premium (8G) op 8C	50,-	Notenhout (N)	90,-	Titaanzink geprepat. thermisch geïsoleerd (6)	270,-	Titaanzink geprepat. thermisch geïsoleerd (6)	170,-	Kinderbeveiliging (KS)	50,-
3voudig geluidswerend (6E) op 9G ³	100,-	Grenen (P)	90,-	RAL thermisch geïsoleerd (8)	270,-	RAL thermisch geïsoleerd (8)	170,-	Greep afsluitbaar (GAX)	50,-
								Alarmpglas incl. openingsbewaking dubbel glas (AG)	700,-
								Alarmpglas incl. openingsbewaking driedubbel glas (AG)	800,-

Profielkleuren



Golden Oak (G)



Notenhout (N)



Grenen (P)

³ Alleen beschikbaar op de R8, niet op de R6.

Designo R8 Top uitzet tuimelvenster (hout)

Meisterstück in kunststof als dakraam met standaardmaat



Toepassingsgebied: 20° - 65°

Perfect te combineren met

- Zie hoofdstuk „Gootstukken“
- Zie hoofdstuk „Aansluitproducten“
- Zie hoofdstuk „Binnenafwerking“
- Zie hoofdstuk „Exterieur accessoires“
- Zie hoofdstuk „Interieur accessoires“

Let op **Designo** en **standaardmaat** in het opschrift.

Aanwijzingen

Neem voor eventueel niet vermelde artikelen contact op met uw vertegenwoordiger. Klik/tik (in de digitale prijslijst) voor uitvoerige productinformatie in de prijstabel op de prijs.

Bestelcode (voorbeeld: R88C 074/118 H200)

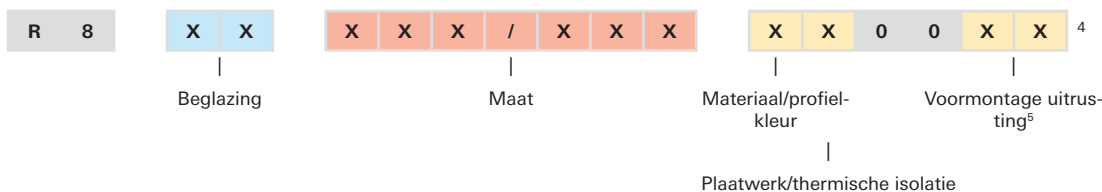

Technische waarden

	Isolatiewaarde van de ruit ₁ (U _g -waarde conform DIN EN 673)	Isolatiewaarde van het element met thermische isolatie (U _w -waarde conform DIN EN ISO 10077, DIN EN ISO 12567-2)	Absolute zontoe-tredingsfactor (g-waarde in % conform DIN EN 410)	Geluidswerings-klasse (conform VDI-richt-lijn 2719)	Luchtdoorlatend-heidsklasse (conform DIN EN 12207)
2voudig Comfort (8C)	1,00	1,1	52	2	3
2voudig Premium (8G)	1,10	1,2	33	3	3
3voudig Comfort (9G)	0,80	1,0	41	3	3
3voudig Premium (9P)	0,60	0,88	38	3	3
3voudig Acoustic (6E)	0,70	1,0	38	4	3

⁴ Kies de in kleur gemarkeerde uitvoering in de prijstabel, vervang de betreffende X, bestel, klaar.

⁵ Let op de toeslag bij de betreffende uitrusting. Vul alle verdere uitvoeringen achtereenvolgens in.

Prijzen

Maat	Dakraam met aluminium plaatwerk en thermische isolatie (2)						Gootstuk dakpannen EDH xxx/xxx Rx200	Verduisteringsgordijn Handmatig (prijsgroep 1) ZRV M xxx/ xxx R6R8 WV..	Extern aansluitmanchet ASA xxx/ xxx Rx	Buitenroluik elektrisch ZRO E xxx/xxx R6R8
	Dubbel glas (8C)		Driedubbel glas (9G)		Driedubbel glas (9P)					
	Hout naturel (H)	Hout wit (W)	Hout naturel (H)	Hout wit (W)	Hout naturel (H)	Hout wit (W)				
054/078	598,-	618,-	837,-	857,-	897,-	917,-	92,-	117,-	47,-	601,-
054/098	642,-	662,-	899,-	919,-	963,-	983,-	102,-	132,-	47,-	622,-
054/118	714,-	734,-	1 000,-	1 020,-	1 071,-	1 091,-	107,-	147,-	47,-	716,-
065/098	714,-	734,-	1 000,-	1 020,-	1 071,-	1 091,-	107,-	144,-	47,-	626,-
065/118	773,-	793,-	1 082,-	1 102,-			115,-	153,-	47,-	710,-
065/140	839,-	859,-	1 175,-	1 195,-	1 259,-	1 279,-	116,-	168,-	47,-	716,-
074/098	766,-	786,-	1 072,-	1 092,-	1 149,-	1 169,-	118,-	146,-	47,-	658,-
074/118	771,-	791,-	1 079,-	1 099,-	1 157,-	1 177,-	119,-	162,-	47,-	691,-
074/140	943,-	963,-	1 320,-	1 340,-	1 415,-	1 435,-	126,-	175,-	47,-	734,-
074/160	967,-	987,-	1 354,-	1 374,-	1 451,-	1 471,-	128,-	187,-	47,-	793,-
094/118	969,-	989,-	1 357,-	1 377,-	1 454,-	1 474,-	123,-	187,-	47,-	765,-
094/140	1 040,-	1 060,-	1 456,-	1 476,-	1 560,-	1 580,-	133,-	205,-	47,-	818,-
094/160	1 127,-	1 147,-	1 578,-	1 598,-	1 691,-	1 711,-	137,-	217,-	47,-	860,-
114/118	1 043,-	1 063,-	1 460,-	1 480,-	1 565,-	1 585,-	142,-	208,-	47,-	821,-
114/140	1 127,-	1 147,-	1 578,-	1 598,-	1 691,-	1 711,-	144,-	226,-	47,-	857,-
114/160	1 260,-	1 280,-	1 764,-	1 784,-	1 890,-	1 910,-	152,-	248,-	47,-	901,-
134/098	1 040,-	1 060,-					142,-	197,-	47,-	829,-
134/140	1 251,-	1 271,-	1 751,-	1 771,-	1 877,-	1 897,-	152,-	250,-	47,-	896,-

Toeslag voor uitvoeringen

Beglazing	Plaatwerk/thermische isolatie				Veiligheid		
		Dakramen		Gootstukken			
2voudig ornament (8O)	75,-	Koper met thermische isolatie (4)	270,-	Koper met thermische isolatie (4)	170,-	Openingscontrole (RD)	160,-
2voudig premium (8G) op 8C	50,-	Titaan-zink geprepat. thermisch geïsoleerd (6)	270,-	Titaan-zink geprepat. thermisch geïsoleerd (6)	170,-	Kinderbeveiliging (KS)	50,-
3voudig geluidswerend (6E) op 9G ⁶	100,-	RAL thermisch geïsoleerd (8)	270,-	RAL thermisch geïsoleerd (8)	170,-	Greep afsluitbaar (GAX)	50,-
						Alarmglas incl. openingsbewaking dubbel glas (AG)	700,-
						Alarmglas incl. openingsbewaking driedubbel glas (AG)	800,-

⁶ Alleen beschikbaar op de R8, niet op de R6.

Designo i8 Comfort-dakvenster (kunststof)

Meisterstück in kunststof als dakraam met standaardmaat - elektrisch zender/ontvanger



Toepassingsgebied: 20° - 65° (114/160, 114/180, 134/140 en 134/160 met driedubbele beglazing 40° - 65°)

Perfect te combineren met

- Zie hoofdstuk „Gootstukken“
- Zie hoofdstuk „Aansluitproducten“
- Zie hoofdstuk „Binnenafwerking“
- Zie hoofdstuk „Exterieur accessoires“
- Zie hoofdstuk „Interieur accessoires“

Let op **Designo** en **standaardmaat** in het opschrift.

Aanwijzingen

Bij de levering van het dakraam is zowel een 1-kanaals wandzender voor het openen en sluiten als een regen-sensor inbegrepen. Voor de integratie in een beschikbaar domoticasysteem of voor de bediening m.b.v. een knop is de knop-aansluitkabel nodig en dient apart te worden besteld. Via de WLAN-FunkBox van Becker kan het dakraam met elk WLAN-compatibel eindapparaat worden bediend. Verkoop en service van dit product vindt plaats door de Becker-Antriebe GmbH: info@becker-antriebe.com, <http://www.becker-antriebe.de>.

Vermeld bij de bestelling de dakhelling!

Neem voor eventueel niet vermelde artikelen contact op met uw vertegenwoordiger. Klik/tik (in de digitale prijslijst) voor uitvoerige productinformatie in de prijs tabel op de prijs.

Bestelcode (voorbeeld: I88C 074/140 K2EF)

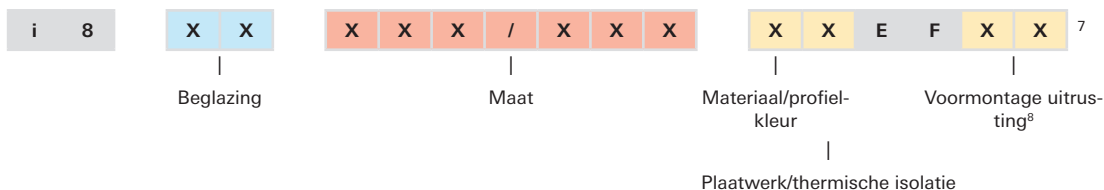

⁷ Kies de in kleur gemarkeerde uitvoering in de prijs tabel, vervang de betreffende X, bestel, klaar.

⁸ Let op de toeslag bij de betreffende uitrusting. Vul alle verdere uitvoeringen achtereenvolgens in.

Technische waarden

	Isolatiewaarde van de ruit, (U _g -waarde conform DIN EN 673)	Isolatiewaarde van het element met thermische isolatie (U _w -waarde conform DIN EN ISO 10077, DIN EN ISO 12567-2)	Absolute zontoe-tredingsfactor (g-waarde in % conform DIN EN 410)	Geluidsweringsklasse (conform VDI-richtlijn 2719)	Luchtdoorlatendheidsklasse (conform DIN EN 12207)
2voudig Comfort (8C)	1,00	1,1	52	2	4
2voudig Premium (8G)	1,10	1,2	33	3	4
3voudig Comfort (9G)	0,80	0,99	41	3	4
3voudig Premium (9P)	0,60	0,86	38	3	4
3voudig Acoustic (6E)	0,70	1,0	38	4	4

Prijzen

	Dakraam van kunststof in wit (K) met aluminium plaatwerk en thermische isolatie (2)			Gootstuk dakpannen EDH xxx/xxx Rx200	Extern aansluitmanchet ASA xxx/xxx Rx	Buitenrolluik elektrisch ZRO E xxx/xxx R6R8
	Dubbel glas 8C	Driedubbel glas 9G 9P				
Maat	8C	9G	9P	EDH xxx/xxx Rx200	ASA xxx/xxx Rx	ZRO E xxx/xxx R6R8
074/140	2 338,-	2 772,-	2 880,-	126,-	47,-	734,-
074/160	2 365,-	2 809,-	2 921,-	128,-	47,-	793,-
074/180	2 549,-	3 068,-	2 907,-	137,-	47,-	860,-
094/140	2 451,-	2 928,-	3 049,-	133,-	47,-	818,-
094/160	2 549,-	3 068,-	3 198,-	137,-	47,-	860,-
094/180	2 704,-	2 963,-	3 162,-	152,-	47,-	901,-
114/140	2 549,-	3 068,-	3 198,-	144,-	47,-	857,-
114/160	2 704,-	3 286,-	3 430,-	152,-	47,-	901,-
114/180	2 873,-	3 624,-	3 705,-	159,-	47,-	956,-
134/140	2 693,-	3 270,-	3 414,-	152,-	47,-	896,-
134/160	2 873,-	3 624,-	3 705,-	159,-	47,-	956,-

Toeslag voor uitvoeringen

Beglazing	Profielkleur		Plaatwerk/thermische isolatie				Veiligheid		
			Dakramen		Gootstukken				
2voudig ornament (8O)	75,-	Golden Oak (G)	90,-	Koper met thermische isolatie (4)	270,-	Koper met thermische isolatie (4)	170,-	Openingscontrole (RD)	160,-
2voudig premium (8G) op 8C	50,-	Notenhout (N)	90,-	Titaanzink geprepat. thermisch geïsoleerd (6)	270,-	Titaanzink geprepat. thermisch geïsoleerd (6)	170,-	Alarmglas incl. openingsbewaking dubbel glas (AG)	700,-
3voudig geluidswerend (6E) op 9G	100,-	Grenen (P)	90,-	RAL thermisch geïsoleerd (8)	270,-	RAL thermisch geïsoleerd (8)	170,-	Alarmglas incl. openingsbewaking driedubbel glas (AG)	800,-

Profielkleuren



Golden Oak (G)



Notenhout (N)



Grenen (P)

Designo R6 Tuimelvenster (kunststof)

Meisterstück in kunststof als dakraam met standaardmaat



Toepassingsgebied: 15° - 79°

Perfect te combineren met

- Zie hoofdstuk „Gootstukken“
- Zie hoofdstuk „Aansluitproducten“
- Zie hoofdstuk „Binnenafwerking“
- Zie hoofdstuk „Exterieur accessoires“
- Zie hoofdstuk „Interieur accessoires“

Let op **Designo** en **standaardmaat** in het opschrift.

Aanwijzingen

Let erop dat een geopende R6-raamvleugel met een driedubbele beglazing bij een toepassingsgebied tussen 15° en 30° niet exact in de ingestelde positie blijft staan.

Neem voor eventueel niet vermelde artikelen contact op met uw vertegenwoordiger. Klik/tik (in de digitale prijslijst) voor uitvoering productinformatie in de prijstabel op de prijs.

Bestelcode (voorbeeld: R68C 074/140 K200)

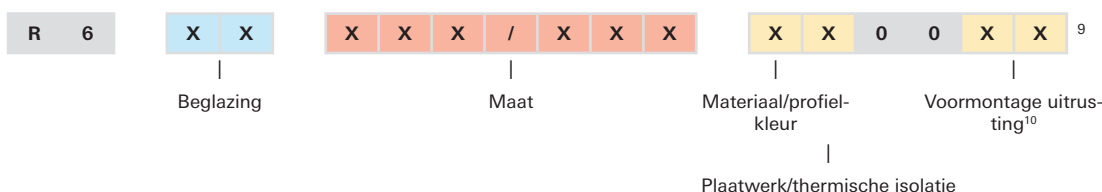

Technische waarden

	Isolatiewaarde van de ruit (U _g -waarde conform DIN EN 673)	Isolatiewaarde van het element met thermische isolatie (U _w -waarde conform DIN EN ISO 10077, DIN EN ISO 12567-2)	Absolute zontoe-tredingsfactor (g-waarde in % conform DIN EN 410)	Geluidswering-klasse (conform VDI-richt-lijn 2719)	Luchtdoorlatend-heidsklasse (conform DIN EN 12207)
2voudig Comfort (8C)	1,00	1,1	52	2	4
2voudig Premium (8G)	1,10	1,2	33	3	4
3voudig Comfort (9G)	0,80	0,99	41	3	4
3voudig Premium (9P)	0,60	0,86	38	3	4

⁹ Kies de in kleur gemarkeerde uitvoering in de prijstabel, vervang de betreffende X, bestel, klaar.

¹⁰ Let op de toeslag bij de betreffende uitrusting. Vul alle verdere uitvoeringen achtereenvolgens in.

Prijzen

Maat	Dakraam van kunststof in wit (K) met aluminium plaatwerk en thermische isolatie (2)			Gootstuk dakpannen	Verduisteringsgordijn Handmatig (prijsgroep 1)	Extern aansluitmanchet	Buitenrolluik elektrisch
	Dubbel glas	Driedubbel glas					
	8C	9G	9P	EDH xxx/xxx Rx200	ZRV M xxx/xxx R6R8 WV..	ASA xxx/xxx Rx	ZRO E xxx/xxx R6R8
054/078	596,-	834,-	894,-	92,-	117,-	47,-	601,-
054/098	642,-	899,-	963,-	102,-	132,-	47,-	622,-
054/118	714,-	1 000,-	1 071,-	107,-	147,-	47,-	716,-
065/098	714,-	1 000,-	1 071,-	107,-	144,-	47,-	626,-
065/118	773,-	1 082,-	1 160,-	115,-	153,-	47,-	710,-
065/140	839,-	1 175,-	1 259,-	116,-	168,-	47,-	716,-
074/078	685,-	959,-	1 028,-	106,-	127,-	47,-	515,-
074/098	767,-	1 074,-	1 151,-	118,-	146,-	47,-	658,-
074/118	770,-	1 078,-	1 155,-	119,-	162,-	47,-	691,-
074/140	943,-	1 320,-	1 415,-	126,-	175,-	47,-	734,-
074/160	966,-	1 352,-	1 449,-	128,-	187,-	47,-	793,-
094/078	756,-			118,-	146,-	47,-	641,-
094/118	968,-	1 355,-	1 452,-	123,-	187,-	47,-	765,-
094/140	1 039,-	1 455,-	1 559,-	133,-	205,-	47,-	818,-
094/160	1 127,-	1 578,-	1 691,-	137,-	217,-	47,-	860,-
114/098	934,-	1 308,-	1 401,-	126,-	196,-	47,-	786,-
114/118	1 042,-	1 459,-	1 563,-	142,-	208,-	47,-	821,-
114/140	1 127,-	1 578,-	1 691,-	144,-	226,-	47,-	857,-
134/078	900,-			126,-	188,-	47,-	759,-
134/098	1 039,-	1 455,-	1 559,-	142,-	197,-	47,-	829,-
134/140	1 250,-	1 750,-	1 875,-	152,-	250,-	47,-	896,-

Toeslag voor uitvoeringen

Beglazing	Profielkleur			Plaatwerk/thermische isolatie			Veiligheid		
				Dakramen		Gootstukken			
2voudig ornament (80)	75,-	Golden Oak (G)	90,-	Koper met thermische isolatie (4)	270,-	Koper met thermische isolatie (4)	170,-	Openingscontrole (RD)	160,-
2voudig premium (8G) op 8C	50,-	Notenhout (N)	90,-	Titaan-zink geprepat. thermisch geïsoleerd (6)	270,-	Titaan-zink geprepat. thermisch geïsoleerd (6)	170,-	Kinderbeveiliging (KS)	50,-
3voudig geluidswerend (6E) op 9G ¹¹	100,-	Grenen (P)	90,-	RAL thermisch geïsoleerd (8)	270,-	RAL thermisch geïsoleerd (8)	170,-	Greep afsluitbaar (GAX)	50,-
								Alarmglas incl. openingsbewaking dubbel glas (AG)	700,-
								Alarmglas incl. openingsbewaking driedubbel glas (AG)	800,-

Profielkleuren



Golden Oak (G)



Notenhout (N)



Grenen (P)

¹¹ Alleen beschikbaar op de R8, niet op de R6.

Designo R6 Tuimelvenster (hout)

Meisterstück in kunststof als dakraam met standaardmaat



Toepassingsgebied: 15° - 79°

Perfect te combineren met

- Zie hoofdstuk „Gootstukken“
- Zie hoofdstuk „Aansluitproducten“
- Zie hoofdstuk „Binnenafwerking“
- Zie hoofdstuk „Exterieur accessoires“
- Zie hoofdstuk „Interieur accessoires“

Let op **Designo** en **standaardmaat** in het opschrift.

Aanwijzingen

Let erop dat een geopende R6-raamvleugel met een driedubbele beglazing bij een toepassingsgebied tussen 15° en 30° niet exact in de ingestelde positie blijft staan.

Neem voor eventueel niet vermelde artikelen contact op met uw vertegenwoordiger. Klik/tik (in de digitale prijslijst) voor uitvoerige productinformatie in de prijs tabel op de prijs.

Bestelcode (voorbeeld: R68C 074/140 H200)

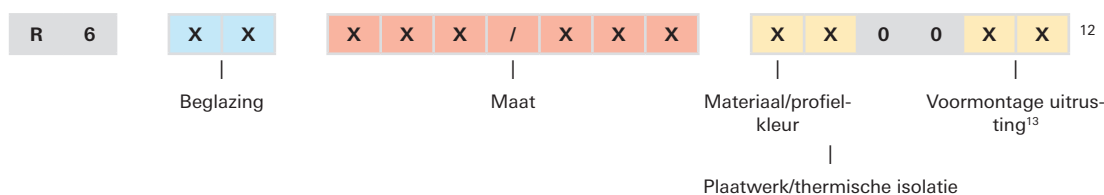

Technische waarden

	Isolatie waarde van de ruit ₁ (U _g -waarde conform DIN EN 673)	Isolatie waarde van het element met thermische isolatie (U _w -waarde conform DIN EN ISO 10077, DIN EN ISO 12567-2)	Absolute zontoe-tredingsfactor (g-waarde in % conform DIN EN 410)	Geluidswering-klasse (conform VDI-richt-lijn 2719)	Luchtdoorlatend-heidsklasse (conform DIN EN 12207)
2voudig Comfort (8C)	1,00	1,1	52	2	3
2voudig Premium (8G)	1,10	1,2	33	3	3
3voudig Comfort (9G)	0,80	1,0	41	3	3
3voudig Premium (9P)	0,60	0,88	38	3	3

¹² Kies de in kleur gemarkeerde uitvoering in de prijs tabel, vervang de betreffende X, bestel, klaar.

¹³ Let op de toeslag bij de betreffende uitrusting. Vul alle verdere uitvoeringen achtereenvolgens in.

Prijzen

Maat	Dakraam met aluminium plaatwerk en thermische isolatie (2)						Gootstuk dakpannen	Verduisteringsgordijn Handmatig (prijsgroep 1)	Extern aansluitmanchet	Buitenroluik elektrisch
	Dubbel glas (8C)		Driedubbel glas (9G)		Driedubbel glas (9P)					
	Hout naturel (H)	Hout wit (W)	Hout naturel (H)	Hout wit (W)	Hout naturel (H)	Hout wit (W)				
							EDH xxx/xxx Rx200	ZRV M xxx/xxx R6R8 WV..	ASA xxx/xxx Rx	ZRO E xxx/xxx R6R8
054/078	497,-	517,-	696,-	716,-	746,-	766,-	92,-	117,-	47,-	601,-
054/098	535,-	555,-	749,-	769,-	803,-	823,-	102,-	132,-	47,-	622,-
054/118	595,-	615,-	833,-	853,-	893,-	913,-	107,-	147,-	47,-	716,-
065/098	595,-	615,-	833,-	853,-	893,-	913,-	107,-	144,-	47,-	626,-
065/118	644,-	664,-	902,-	922,-	966,-	986,-	115,-	153,-	47,-	710,-
065/140	699,-	719,-	979,-	999,-	1 049,-	1 069,-	116,-	168,-	47,-	716,-
074/078	571,-	591,-	799,-	819,-	857,-	877,-	106,-	127,-	47,-	515,-
074/098	639,-	659,-	895,-	915,-	959,-	979,-	118,-	146,-	47,-	658,-
074/118	642,-	662,-	899,-	919,-	963,-	983,-	119,-	162,-	47,-	691,-
074/140	786,-	806,-	1 100,-	1 120,-	1 179,-	1 199,-	126,-	175,-	47,-	734,-
074/160	805,-	825,-	1 127,-		1 208,-	1 228,-	128,-	187,-	47,-	793,-
094/078	630,-	650,-					118,-	146,-	47,-	641,-
094/118	807,-	827,-	1 130,-	1 150,-	1 211,-	1 231,-	123,-	187,-	47,-	765,-
094/140	866,-	886,-	1 212,-	1 232,-	1 299,-	1 319,-	133,-	205,-	47,-	818,-
094/160	939,-	959,-					137,-	217,-	47,-	860,-
114/098	778,-	798,-	1 089,-	1 109,-	1 167,-	1 187,-	126,-	196,-	47,-	786,-
114/118	868,-	888,-	1 215,-	1 235,-	1 302,-	1 322,-	142,-	208,-	47,-	821,-
114/140	939,-	959,-	1 315,-	1 335,-	1 409,-	1 429,-	144,-	226,-	47,-	857,-
134/078	750,-	770,-					126,-	188,-	47,-	759,-
134/098	866,-	886,-	1 212,-	1 232,-	1 299,-	1 319,-	142,-	197,-	47,-	829,-
134/140	1 042,-	1 062,-	1 459,-	1 479,-	1 563,-	1 583,-	152,-	250,-	47,-	896,-

Toeslag voor uitvoeringen

Beglazing		Plaatwerk/thermische isolatie				Veiligheid	
		Dakramen		Gootstukken			
2voudig ornament (8O)	75,-	Koper met thermische isolatie (4)	270,-	Koper met thermische isolatie (4)	170,-	Openingscontrole (RD)	160,-
2voudig premium (8G) op 8C	50,-	Titaanzink geprepat. thermisch geïsoleerd (6)	270,-	Titaanzink geprepat. thermisch geïsoleerd (6)	170,-	Kinderbeveiliging (KS)	50,-
3voudig geluidswerend (6E) op 9G ¹⁴	100,-	RAL thermisch geïsoleerd (8)	270,-	RAL thermisch geïsoleerd (8)	170,-	Greep afsluitbaar (GAX)	50,-
						Alarmglas incl. openingsbewaking dubbel glas (AG)	700,-
						Alarmglas incl. openingsbewaking driedubbel glas (AG)	800,-

¹⁴ Alleen beschikbaar op de R8, niet op de R6.

Prijzen

Maat	Dakraam van kunststof in wit (K) met aluminium plaatwerk en thermische isolatie (2), Elektrisch (E_)			Gootstuk dakpannen EDH xxx/xxx Rx200	Verduisteringsgordijn Handmatig (prijsgroep 1) ZRV M xxx/xxx R6R8 WV..	Extern aansluitmanchet ASA xxx/xxx Rx	Buitenrolluik elektrisch ZRO E xxx/xxx R6R8
	Dubbel glas	Driedubbel glas					
	8C	9G	9P				
054/078	1 086,-	1 324,-	1 384,-	92,-	117,-	47,-	601,-
054/098	1 132,-	1 389,-	1 453,-	102,-	132,-	47,-	622,-
054/118	1 204,-	1 490,-	1 561,-	107,-	147,-	47,-	716,-
065/098	1 204,-	1 490,-	1 561,-	107,-	144,-	47,-	626,-
065/118	1 263,-	1 572,-	1 650,-	115,-	153,-	47,-	710,-
065/140	1 329,-	1 665,-	1 749,-	116,-	168,-	47,-	716,-
074/078	1 175,-	1 449,-	1 518,-	106,-	127,-	47,-	515,-
074/098	1 257,-	1 564,-	1 641,-	118,-	146,-	47,-	658,-
074/118	1 260,-	1 568,-	1 645,-	119,-	162,-	47,-	691,-
074/140	1 433,-	1 810,-	1 905,-	126,-	175,-	47,-	734,-
074/160	1 456,-	1 842,-	1 939,-	128,-	187,-	47,-	793,-
094/078	1 246,-			118,-	146,-	47,-	641,-
094/118	1 458,-	1 845,-	1 942,-	123,-	187,-	47,-	765,-
094/140	1 529,-	1 945,-	2 049,-	133,-	205,-	47,-	818,-
094/160	1 617,-	2 068,-	2 181,-	137,-	217,-	47,-	860,-
114/098	1 424,-	1 798,-	1 891,-	126,-	196,-	47,-	786,-
114/118	1 532,-	1 949,-	2 053,-	142,-	208,-	47,-	821,-
114/140	1 617,-	2 068,-	2 181,-	144,-	226,-	47,-	857,-
134/078	1 390,-			126,-	188,-	47,-	759,-
134/098	1 529,-	1 945,-	2 049,-	142,-	197,-	47,-	829,-
134/140	1 740,-	2 240,-	2 365,-	152,-	250,-	47,-	896,-

Meerprijs

Beglazing	Profielkleur	Plaatwerk/thermische isolatie				Veiligheid		Bediening			
		Dakramen		Gootstukken							
2voudig ornament (80)	75,-	Golden Oak (G)	90,-	Koper met thermische isolatie (4)	270,-	Koper met thermische isolatie (4)	170,-	Openingscontrole (RD)	160,-	Elektrisch zender/ontvanger (EF)	50,-
2voudig premium (8G) op 8C	50,-	Notenhout (N)	90,-	Titaanzink geprepat. thermisch geïsoleerd (6)	270,-	Titaanzink geprepat. thermisch geïsoleerd (6)	170,-	Kinderbeveiliging (KS)	50,-	Zonne-energie zender/ontvanger (SF)	150,-
		Grenen (P)	90,-	RAL thermisch geïsoleerd (8)	270,-	RAL thermisch geïsoleerd (8)	170,-	Greep afsluitbaar (GAX)	50,-		
								Alarmglas incl. openingsbewaking dubbel glas (AG)	700,-		
								Alarmglas incl. openingsbewaking driedubbel glas (AG)	800,-		

Profielkleuren



Golden Oak (G)



Notenhout (N)



Grenen (P)

Designo R6 Tronic Tuimelvenster (hout)

Meisterstück in hout als dakraam met standaardmaat - elektrisch, elektrisch zender/ontvanger, zonne-energie zender/ontvanger



Toepassingsgebied: 15° - 79°

Perfect te combineren met

- Zie hoofdstuk „Gootstukken“
- Zie hoofdstuk „Aansluitproducten“
- Zie hoofdstuk „Binnenafwerking“
- Zie hoofdstuk „Exterieur accessoires“
- Zie hoofdstuk „Interieur accessoires“

Let op **Designo** en **standaardmaat** in het opschrift.

Aanwijzingen

Bij de levering van het dakraam is een regensensor inbegrepen. Bij de uitvoering Elektrisch is bovendien een knop-aansluitkabel van 5 m inbegrepen.

Neem voor eventueel niet vermelde artikelen contact op met uw vertegenwoordiger. Klik/tik (in de digitale prijslijst) voor uitvoerige productinformatie in de prijs tabel op de prijs.

Bestelcode (voorbeeld: R68C 074/140 H2EF)

R	6	X	X	X	X	X	/	X	X	X	X	X	X	X	X	X	X	X	X	X	X
		Beglazing		Maat							Materiaal/profielkleur		Bediening								
											Plaatwerk/thermische isolatie		Voormontage uitrusting ¹⁸								

Technische waarden

	Isolatie waarde van de ruit ₁ (U _g -waarde conform DIN EN 673)	Isolatie waarde van het element met thermische isolatie (U _w -waarde conform DIN EN ISO 10077, DIN EN ISO 12567-2)	Absolute zontoe-tredingsfactor (g-waarde in % conform DIN EN 410)	Geluidswerings-klasse (conform VDI-richt-lijn 2719)	Luchtdoorlatend-heidsklasse (conform DIN EN 12207)
2voudig Comfort (8C)	1,00	1,1	52	2	3
2voudig Premium (8G)	1,10	1,2	33	3	3
3voudig Comfort (9G)	0,80	1,0	41	3	3
3voudig Premium (9P)	0,60	0,88	38	3	3

¹⁷ Kies de in kleur gemarkeerde uitvoering in de prijs tabel, vervang de betreffende X, bestel, klaar.

¹⁸ Let op de toeslag bij de betreffende uitrusting. Vul alle verdere uitvoeringen achtereenvolgens in.

Prijzen

		Dakraam met aluminium plaatwerk en thermische isolatie (2), Elektrisch (E.)					Gootstuk dakpannen	Verduisteringsgordijn Handmatig (prijsgroep 1)	Extern aansluitmanchet	Buitenrol-luik elektrisch met bekabelde bediening	
		Dubbel glas (8C)		Driedubbel glas (9G)		Driedubbel glas (9P)					
Maat		Hout naturel (H)	Hout wit (W)	Hout naturel (H)	Hout wit (W)	Hout naturel (H)	Hout wit (W)	EDH xxx/xxx Rx200	ZRV M xxx/xxx R6R8 WV..	ASA xxx/xxx Rx	ZRO E xxx/xxx R6R8
054/078		987,-	1 007,-	1 186,-	1 206,-	1 236,-	1 256,-	92,-	117,-	47,-	601,-
054/098		1 025,-	1 045,-	1 239,-	1 259,-	1 293,-	1 313,-	102,-	132,-	47,-	622,-
054/118		1 085,-	1 105,-	1 323,-	1 343,-	1 383,-	1 403,-	107,-	147,-	47,-	716,-
065/098		1 085,-	1 105,-	1 323,-	1 343,-	1 383,-	1 403,-	107,-	144,-	47,-	626,-
065/118		1 134,-	1 154,-	1 392,-	1 412,-	1 456,-	1 476,-	115,-	153,-	47,-	710,-
065/140		1 189,-	1 209,-	1 469,-	1 489,-	1 539,-	1 559,-	116,-	168,-	47,-	716,-
074/078		1 061,-	1 081,-	1 289,-	1 309,-	1 347,-	1 367,-	106,-	127,-	47,-	515,-
074/098		1 129,-	1 149,-	1 385,-	1 405,-	1 449,-	1 469,-	118,-	146,-	47,-	658,-
074/118		1 132,-	1 152,-	1 389,-	1 409,-	1 453,-	1 473,-	119,-	162,-	47,-	691,-
074/140		1 276,-	1 296,-	1 590,-	1 610,-	1 669,-	1 689,-	126,-	175,-	47,-	734,-
074/160		1 295,-	1 315,-	1 617,-	1 637,-	1 698,-		128,-	187,-	47,-	793,-
094/078		1 120,-	1 140,-					118,-	146,-	47,-	641,-
094/118		1 297,-	1 317,-	1 620,-	1 640,-	1 701,-	1 721,-	123,-	187,-	47,-	765,-
094/140		1 356,-	1 376,-	1 702,-	1 722,-	1 789,-	1 809,-	133,-	205,-	47,-	818,-
094/160		1 429,-	1 449,-	1 805,-	1 825,-	1 899,-	1 919,-	137,-	217,-	47,-	860,-
114/098		1 268,-	1 288,-	1 579,-	1 599,-	1 657,-	1 677,-	126,-	196,-	47,-	786,-
114/118		1 358,-	1 378,-	1 705,-	1 725,-	1 792,-	1 812,-	142,-	208,-	47,-	821,-
114/140		1 429,-	1 449,-	1 805,-	1 825,-	1 899,-	1 919,-	144,-	226,-	47,-	857,-
134/078		1 240,-	1 260,-					126,-	188,-	47,-	759,-
134/098		1 356,-	1 376,-	1 702,-	1 722,-	1 789,-	1 809,-	142,-	197,-	47,-	829,-
134/140		1 532,-	1 552,-	1 949,-	1 969,-	2 053,-	2 073,-	152,-	250,-	47,-	896,-

Meerprijs

Beglazing		Plaatwerk/thermische isolatie				Veiligheid		Bediening	
		Dakramen		Gootstukken					
2voudig ornament (8O)	75,-	Koper met thermische isolatie (4)	270,-	Koper met thermische isolatie (4)	170,-	Openingscontrole (RD)	160,-	Elektrisch zender/ontvanger (EF)	50,-
2voudig premium (8G) op 8C	50,-	Titaan-zink geprepat. thermisch geïsoleerd (6)	270,-	Titaan-zink geprepat. thermisch geïsoleerd (6)	170,-	Kinderbeveiliging (KS)	50,-	Zonne-energie zender/ontvanger (SF)	150,-
		RAL thermisch geïsoleerd (8)	270,-	RAL thermisch geïsoleerd (8)	170,-	Greep afsluitbaar (GAX)	50,-		
						Alarmpglas incl. openingsbewaking dubbel glas (AG)	700,-		
						Alarmpglas incl. openingsbewaking driedubbel glas (AG)	800,-		



Designo R7 Top tuimelvenster (kunststof)

Handwerk in kunststof als dakraam met standaardmaat



Toepassingsgebied: 20° - 65°

Perfect te combineren met

- Zie hoofdstuk „Gootstukken“
- Zie hoofdstuk „Aansluitproducten“
- Zie hoofdstuk „Binnenafwerking“
- Zie hoofdstuk „Exterieur accessoires“
- Zie hoofdstuk „Interieur accessoires“

Let op **Designo** en **standaardmaat** in het opschrift.

Aanwijzingen

Neem voor eventueel niet vermelde artikelen contact op met uw vertegenwoordiger. Klik/tik (in de digitale prijslijst) voor uitvoering productinformatie in de prijstabel op de prijs.

Bestelcode (voorbeeld: R78_074/140 K100L5)

R	7	X	X	X	X	X	/	X	X	X	K	X	0	0	L	5	¹⁹
		Beglazing		Maat							Plaatwerk/thermische isolatie						

Technische waarden

	Isolatiewaarde van de ruit ₁ (U _g -waarde conform DIN EN 673)	Isolatiewaarde van het element met thermische isolatie (U _w -waarde conform DIN EN ISO 10077, DIN EN ISO 12567-2)	Absolute zontoe-tredingsfactor (g-waarde in % conform DIN EN 410)	Geluidswering-klasse (conform VDI-richt-lijn 2719)	Luchtdoorlatend-heidsklasse (conform DIN EN 12207)
Dubbel glas Standaard (5_)	1,00	1,5	52	2	4
Dubbel glas comfort (8_)	1,00	1,5	52	2	4

¹⁹ Kies de in kleur gemarkeerde uitvoering in de prijstabel, vervang de betreffende X, bestel, klaar.

Prijzen

Maat	Dakraam van kunststof in wit (K) met aluminium plaatwerk en zonder thermische isolatie (1)		Gootstuk dakpannen	Verduisteringsgordijn Handmatig (prijsgroep 1)	Extern aansluitmanchet	Buitenrolluik elektrisch
	Dubbel glas					
	5_	8_	EDH xxx/xxx Rx100	ZRV M xxx/xxx R4R7 WV..	ASA xxx/xxx Rx	ZRO E xxx/xxx R4R7
054/078	467,-	490,-	92,-	117,-	47,-	601,-
054/098	502,-	527,-	102,-	132,-	47,-	622,-
054/118	515,-	541,-	107,-	147,-	47,-	716,-
065/098	524,-	550,-	107,-	144,-	47,-	626,-
065/118	540,-	567,-	115,-	153,-	47,-	710,-
065/140	575,-	604,-	116,-	168,-	47,-	716,-
074/098	575,-	604,-	118,-	146,-	47,-	658,-
074/118	622,-	653,-	119,-	162,-	47,-	691,-
074/140	644,-	676,-	126,-	175,-	47,-	734,-
074/160	802,-	842,-	128,-	187,-	47,-	793,-
094/098	684,-	718,-	122,-	182,-	47,-	717,-
094/118	716,-	752,-	123,-	187,-	47,-	765,-
094/140	746,-	783,-	133,-	205,-	47,-	818,-
114/098	754,-	792,-	126,-	196,-	47,-	786,-
114/118	756,-	794,-	142,-	208,-	47,-	821,-
114/140	815,-	856,-	144,-	226,-	47,-	857,-
134/098	822,-	863,-	142,-	197,-	47,-	829,-
134/140	905,-	950,-	152,-	250,-	47,-	896,-

Toeslag voor uitvoeringen

Dubbel glas		Plaatwerk/thermische isolatie				
Ornament (20)	75,-	Dakramen	Gootstukken		WD-isolatieblok voorgem.	
		Koper zonder thermische isolatie (3)	270,-	Aluminium met thermische isolatie (2)	-	Aluminium (2)
Koper met thermische isolatie (4)	270,-	Koper zonder thermische isolatie (3)	170,-	Koper (4)		
Titaan-zink geprepat. zonder thermische isolatie (5)	270,-	Koper met thermische isolatie (4)	170,-	Titaan-zink geprepat. (6)		
Titaan-zink geprepat. met thermische isolatie (6)	270,-	Titaan-zink geprepat. zonder thermische isolatie (5)	170,-	RAL (8)		
RAL zonder thermische isolatie (7)	270,-	Titaan-zink geprepat. met thermische isolatie (6)	170,-			
RAL thermisch geïsoleerd (8)	270,-	RAL zonder thermische isolatie (7)	170,-			
		RAL thermisch geïsoleerd (8)	170,-			

Prijzen

Maat	Dakraam met aluminium plaatwerk zonder thermische isolatie (1)				Gootstuk dakpannen	Verduisteringsgordijn Handmatig (prijsgroep 1)	Extern aansluitmanchet	Buitenrolluik elektrisch
	Dubbel glas							
	5_		8_					
	Hout naturel (H)	Hout wit (W)	Hout naturel (H)	Hout wit (W)	EDH xxx/xxx Rx100	ZRV M xxx/xxx R4R7 WV..	ASA xxx/xxx Rx	ZRO E xxx/xxx R4R7
054/078	383,-	403,-	402,-	422,-	92,-	117,-	47,-	601,-
054/098	410,-	430,-	431,-	451,-	102,-	132,-	47,-	622,-
054/118	420,-	440,-	441,-	461,-	107,-	147,-	47,-	716,-
065/098	421,-	441,-	442,-	462,-	107,-	144,-	47,-	626,-
065/118	440,-	460,-	462,-	482,-	115,-	153,-	47,-	710,-
065/140	470,-	490,-	494,-	514,-	116,-	168,-	47,-	716,-
074/098	470,-	490,-	494,-	514,-	118,-	146,-	47,-	658,-
074/118	509,-	529,-	534,-	554,-	119,-	162,-	47,-	691,-
074/140	528,-	548,-	554,-	574,-	126,-	175,-	47,-	734,-
074/160	656,-	676,-	689,-	709,-	128,-	187,-	47,-	793,-
094/098	560,-	580,-	588,-	608,-	122,-	182,-	47,-	717,-
094/118	584,-	604,-	613,-	633,-	123,-	187,-	47,-	765,-
094/140	611,-	631,-	642,-	662,-	133,-	205,-	47,-	818,-
114/098	617,-	637,-	648,-	668,-	126,-	196,-	47,-	786,-
114/118	619,-	639,-	650,-	670,-	142,-	196,-	47,-	821,-
114/140	667,-	687,-	700,-	720,-	144,-	208,-	47,-	857,-
134/098	672,-	692,-	706,-	726,-	142,-	197,-	47,-	829,-
134/140	741,-	761,-	778,-	798,-	152,-	250,-	47,-	896,-

Toeslag voor uitvoeringen

Dubbel glas		Plaatwerk/thermische isolatie				
		Dakramen		Gootstukken	WD-isolatieblok voorgem.	
Ornament (20)	75,-	Koper zonder thermische isolatie (3)	270,-	Aluminium met thermische isolatie (2)	-	Aluminium (2)
		Koper met thermische isolatie (4)	270,-	Koper zonder thermische isolatie (3)	170,-	Koper (4)
		Titaanzink geprepat. zonder thermische isolatie (5)	270,-	Koper met thermische isolatie (4)	170,-	Titaanzink geprepat. (6)
		Titaanzink geprepat. met thermische isolatie (6)	270,-	Titaanzink geprepat. zonder thermische isolatie (5)	170,-	RAL (8)
		RAL zonder thermische isolatie (7)	270,-	Titaanzink geprepat. met thermische isolatie (6)	170,-	
		RAL thermisch geïsoleerd (8)	270,-	RAL zonder thermische isolatie (7)	170,-	
				RAL thermisch geïsoleerd (8)	170,-	



Prijzen

Dakraam met aluminium plaatwerk zonder thermische isolatie (1)							Gootstuk dakpannen	Verduisteringsgordijn Handmatig (prijsgroep 1)	Extern aansluitmanchet	Buitenrolluik elektrisch
Dubbel glas										
Maat	5_			8_						
	Kunststof wit (K)	Hout naturel (H)	Hout wit (W)	Kunststof wit (K)	Hout naturel (H)	Hout wit (W)				
							EDH xxx/xxx Rx100	ZRV M xxx/xxx R4R7 WV..	ASA xxx/xxx Rx	ZRO E xxx/xxx R4R7
046/060		293,-	313,-				87,-	117,-		
054/078	389,-	319,-	339,-	408,-	335,-	355,-	92,-	117,-	47,-	601,-
054/098	418,-	342,-	362,-	439,-	359,-	379,-	102,-	132,-	47,-	622,-
054/118	429,-	350,-	370,-	450,-	368,-	388,-	107,-	147,-	47,-	716,-
065/098	429,-	350,-	370,-	450,-	368,-	388,-	107,-	144,-	47,-	626,-
065/118	450,-	367,-	387,-	473,-	385,-	405,-	115,-	153,-	47,-	710,-
065/140	479,-	392,-			412,-	432,-	116,-	168,-	47,-	716,-
074/098	479,-	392,-	412,-	503,-	412,-	432,-	118,-	146,-	47,-	658,-
074/118	518,-	424,-	444,-	544,-	445,-	465,-	119,-	162,-	47,-	691,-
074/140	537,-	440,-	460,-	564,-	462,-	482,-	126,-	175,-	47,-	734,-
094/098	570,-	467,-	487,-	599,-	490,-	510,-	122,-	182,-	47,-	717,-
094/118	597,-	487,-	507,-	627,-	511,-	531,-	123,-	187,-	47,-	765,-
094/140	622,-	509,-	529,-	653,-	534,-	554,-	133,-	205,-	47,-	818,-
114/098	628,-	514,-	534,-	628,-	540,-	560,-	126,-	196,-	47,-	786,-
114/118	630,-	516,-	536,-	662,-	542,-	562,-	142,-	196,-	47,-	821,-
114/140	679,-	556,-	576,-	713,-	584,-	604,-	144,-	208,-	47,-	857,-
134/098		560,-	580,-			608,-	142,-	197,-	47,-	829,-

Toeslag voor uitvoeringen

Bediening	Plaatwerk/thermische isolatie					
	Dakramen		Gootstukken		WD-isolatieblok voorgem.	
Elektrisch	490,-	Aluminium met thermische isolatie (2)	-	Aluminium met thermische isolatie (2)	-	Aluminium (2)
Elektro zender/ontvanger	540,-	Koper zonder thermische isolatie (3)	270,-	Koper zonder thermische isolatie (3)	170,-	Koper (4)
Zonne-energie zender/ontvanger	590,-	Koper met thermische isolatie (4)	270,-	Koper met thermische isolatie (4)	170,-	Titaan-zink geprepat. (6)
		Titaan-zink geprepat. zonder thermische isolatie (5)	270,-	Titaan-zink geprepat. zonder thermische isolatie (5)	170,-	RAL (8)
		Titaan-zink geprepat. met thermische isolatie (6)	270,-	Titaan-zink geprepat. met thermische isolatie (6)	170,-	
		RAL zonder thermische isolatie (7)	270,-	RAL zonder thermische isolatie (7)	170,-	
		RAL thermisch geïsoleerd (8)	270,-	RAL thermisch geïsoleerd (8)	170,-	



RotoQ Tuimelvenster Q4 (kunststof)

Handwerk in kunststof als dakraam met standaardmaat



Toepassingsgebied: 15° - 79°

Perfect te combineren met

- Zie hoofdstuk „Gootstukken“
- Zie hoofdstuk „Aansluitproducten“
- Zie hoofdstuk „Binnenafwerking“
- Zie hoofdstuk „Exterieur accessoires“
- Zie hoofdstuk „Interieur accessoires“

Let op **RotoQ** en **standaardmaat** in het opschrift.

Aanwijzingen

Neem voor eventueel niet vermelde artikelen contact op met uw vertegenwoordiger. Klik/tik (in de digitale prijslijst) voor uitvoering productinformatie in de prijs tabel op de prijs.

Bestelcode (voorbeeld: Q42C 078/140 K200)

Q	4	X	X	X	X	X	/	X	X	X	K	X	0	0	²²
		Beglazing		Maat							Plaatwerk/thermische isolatie				

Technische waarden

	Isolatie waarde van de ruit, (U _g -waarde conform DIN EN 673)	Isolatie waarde van het element met thermische isolatie (U _w -waarde conform DIN EN ISO 10077, DIN EN ISO 12567-2)	Absolute zontoe-tredingsfactor (g-waarde in % conform DIN EN 410)	Geluidswering-klasse (conform VDI-richt-lijn 2719)	Luchtdoorlatend-heidsklasse (conform DIN EN 12207)
Dubbel glas Standaard (2S)	1,00	1,1	52	2	4
Dubbel glas comfort (2C)	1,00	1,1	51	3	4
3voudig Comfort (3C)	0,70	0,90	47	3	4

²² Kies de in kleur gemarkeerde uitvoering in de prijs tabel, vervang de betreffende X, bestel, klaar.

Prijzen

Maat	Dakraam van kunststof in wit (K) met aluminium plaatwerk en thermische isolatie (2)			Gootstuk dakpannen EDW xxx/xxx Qx200	Verduisteringsgordijn Handmatig (prijsgroep 1) ZRV M xxx/xxx Qx__ WV..	Extern aansluitmanchet ASA xxx/xxx Qx	Buitenrolluik elektrisch ZRO E xxx/xxx Qx__ 1
	Dubbel glas		Driedubbel glas				
	2S	2C	3C				
055/078	454,-	477,-	704,-	94,-	117,-	47,-	536,-
055/098	484,-	508,-	750,-	97,-	132,-	47,-	570,-
055/118	521,-	547,-	808,-	101,-	147,-	47,-	609,-
066/098	521,-	547,-	808,-	101,-	144,-	47,-	609,-
066/118	545,-	572,-	845,-	103,-	153,-	47,-	633,-
066/140	598,-	628,-	927,-	114,-	168,-	47,-	655,-
078/078	521,-	547,-	808,-	101,-	127,-	47,-	609,-
078/098	556,-	584,-	862,-	104,-	146,-	47,-	622,-
078/118	603,-	633,-	935,-	116,-	162,-	47,-	655,-
078/140	627,-	658,-	972,-	121,-	175,-	47,-	699,-
078/160	722,-	758,-	1 119,-	128,-	187,-	47,-	780,-
078/180	785,-	824,-	1 217,-	137,-	217,-	47,-	849,-
094/078	556,-	584,-	862,-	104,-	146,-	47,-	670,-
094/098	642,-	674,-	995,-	127,-	182,-	47,-	704,-
094/118	696,-	731,-	1 079,-	132,-	187,-	47,-	750,-
094/140	722,-	758,-	1 119,-	136,-	205,-	47,-	797,-
094/160	785,-	824,-	1 217,-	137,-	217,-	47,-	849,-
094/180	881,-	925,-	1 366,-	153,-	248,-	47,-	881,-
114/078	603,-	633,-	935,-	116,-	174,-	47,-	730,-
114/098	681,-	715,-	1 056,-	133,-	196,-	47,-	750,-
114/118	736,-	773,-	1 141,-	138,-	208,-	47,-	757,-
114/140	791,-	831,-	1 226,-	146,-	226,-	47,-	810,-
114/160	881,-	925,-	1 366,-	153,-	248,-	47,-	881,-
114/180	984,-	1 033,-	1 525,-	168,-	267,-	47,-	940,-
134/078	681,-	715,-	1 056,-	138,-	188,-	47,-	699,-
134/098	795,-	835,-	1 232,-	145,-	197,-	47,-	750,-
134/118	791,-	831,-	1 226,-	153,-	222,-	47,-	810,-
134/140	881,-	925,-	1 366,-	160,-	250,-	47,-	876,-
134/160		1 034,-	1 525,-	168,-	267,-	47,-	940,-

Toeslag voor uitvoeringen

Dubbel glas		Plaatwerk/thermische isolatie			
		Dakramen		Gootstukken	
Ornament (20)	75,-	Koper met thermische isolatie (4)	270,-	Koper met thermische isolatie (4)	170,-
		Titaanzink geprepat. thermisch geïsoleerd (6)	270,-	Titaanzink geprepat. thermisch geïsoleerd (6)	170,-
		RAL thermisch geïsoleerd (8)	270,-	RAL thermisch geïsoleerd (8)	170,-

Prijzen

Maat	Dakraam met aluminium plaatwerk en thermische isolatie (2)						Gootstuk dakpannen	Verduisteringsgordijn Handmatig (prijsgroep 1)	Extern aansluitmanchet	Buitenrolleuk elektrisch
	Dubbel glas (2S)		Dubbel glas (2C)		Driedubbel glas (3C)					
	Hout naturel (H)	Hout wit (W)	Hout naturel (H)	Hout wit (W)	Hout naturel (H)	Hout wit (W)				
	EDW xxx/xxx Qx200	ZRV M xxx/xxx Qx__ WV..	ASA xxx/xxx Qx	ZRO E xxx/xxx Qx_ 1						
055/078	397,-	417,-	414,-	434,-	588,-	608,-	94,-	117,-	47,-	536,-
055/098	419,-	439,-	437,-	457,-	622,-	642,-	97,-	132,-	47,-	570,-
055/118	444,-	464,-	464,-	484,-	661,-	681,-	101,-	147,-	47,-	609,-
066/098	448,-	468,-	468,-	488,-	667,-	687,-	101,-	144,-	47,-	609,-
066/118	464,-	484,-	485,-	505,-	692,-	712,-	103,-	153,-	47,-	633,-
066/140	507,-	527,-	530,-	550,-	758,-	778,-	114,-	168,-	47,-	655,-
078/078	448,-	468,-	468,-	488,-	667,-	687,-	101,-	127,-	47,-	609,-
078/098	474,-	494,-	495,-	515,-	707,-	727,-	104,-	146,-	47,-	622,-
078/118	512,-	532,-	535,-	555,-	766,-	786,-	116,-	162,-	47,-	655,-
078/140	528,-	548,-	552,-	572,-	791,-	811,-	121,-	175,-	47,-	699,-
078/160	603,-	623,-	631,-	651,-	907,-	927,-	128,-	187,-	47,-	780,-
078/180	662,-	688,-	693,-	718,-	992,-	1 012,-	137,-	217,-	47,-	849,-
094/078	474,-	494,-	495,-	515,-	707,-	727,-	104,-	146,-	47,-	670,-
094/098	557,-	577,-	582,-	602,-	836,-	856,-	127,-	182,-	47,-	704,-
094/118	578,-	598,-	604,-	624,-	868,-	888,-	132,-	187,-	47,-	750,-
094/140	603,-	623,-	631,-	651,-	907,-	927,-	136,-	205,-	47,-	797,-
094/160	649,-	669,-	679,-	699,-	978,-	998,-	137,-	217,-	47,-	849,-
094/180	731,-	757,-	765,-	791,-	1 099,-	1 119,-	153,-	248,-	47,-	881,-
114/078	549,-	569,-	574,-	594,-	823,-	843,-	116,-	174,-	47,-	730,-
114/098	572,-	592,-	598,-	618,-	859,-	879,-	133,-	196,-	47,-	750,-
114/118	612,-	632,-	640,-	660,-	921,-	941,-	138,-	208,-	47,-	757,-
114/140	653,-	673,-	683,-	703,-	985,-	1 005,-	146,-	226,-	47,-	810,-
114/160	717,-	737,-	750,-	770,-	1 084,-	1 104,-	153,-	248,-	47,-	881,-
114/180	808,-	834,-	847,-	873,-	1 218,-	1 238,-	168,-	267,-	47,-	940,-
134/078	584,-	604,-	611,-	631,-	878,-	898,-	138,-	188,-	47,-	699,-
134/098	656,-	676,-	686,-	706,-	989,-	1 009,-	145,-	197,-	47,-	750,-
134/118	694,-	714,-	726,-	746,-	1 048,-	1 068,-	153,-	222,-	47,-	810,-
134/140	721,-	741,-	755,-	775,-	1 090,-	1 110,-	160,-	250,-	47,-	876,-
134/160			832,-	852,-	1 175,-	1 195,-	168,-	267,-	47,-	940,-

Toeslag voor uitvoeringen

Dubbel glas		Plaatwerk/thermische isolatie			
		Dakramen		Gootstukken	
Ornament (O)	75,-	Koper met thermische isolatie (4)	270,-	Koper met thermische isolatie (4)	170,-
		Titaan-zink geprepat. thermisch geïsoleerd (6)	270,-	Titaan-zink geprepat. thermisch geïsoleerd (6)	170,-
		RAL thermisch geïsoleerd (8)	270,-	RAL thermisch geïsoleerd (8)	170,-



RotoQ Tuimelvenster Q4 standaard (hout)

Handwerk in hout als dakraam met standaardmaat



Toepassingsgebied: 15° - 79°

Perfect te combineren met

- Zie hoofdstuk „Gootstukken“
- Zie hoofdstuk „Aansluitproducten“
- Zie hoofdstuk „Binnenafwerking“
- Zie hoofdstuk „Exterieur accessoires“
- Zie hoofdstuk „Interieur accessoires“

Let op **RotoQ** en **standaardmaat** in het opschrift.

Aanwijzingen

Neem voor eventueel niet vermelde artikelen contact op met uw vertegenwoordiger. Klik/tik (in de digitale prijslijst) voor uitvoerige productinformatie in de prijs tabel op de prijs.

Bestelcode (voorbeeld: Q42C 078/140 H100L1)

Q	4	X	X	X	X	X	/	X	X	X	X	X	X	0	0	L	1
		Beglazing						Breedte/length									

Technische waarden

	Isolatie waarde van de ruit, (U _g -waarde conform DIN EN 673)	Isolatie waarde van het element met thermische isolatie (U _w -waarde conform DIN EN ISO 10077, DIN EN ISO 12567-2)	Absolute zontoe-tredingsfactor (g-waarde in % conform DIN EN 410)	Geluidswering-klasse (conform VDI-richt-lijn 2719)	Luchtdoorlatend-heidsklasse (conform DIN EN 12207)
Dubbel glas Standaard (2S)	1,00	1,2	52	1	4
Dubbel glas comfort (2C)	1,00	1,2	51	2	4
3voudig Comfort (3C)	0,70	1,0	47	3	4

²⁴ Kies de in kleur gemarkeerde uitvoering in de prijs tabel, vervang de betreffende X, bestel, klaar.

Prijzen

Dakraam met aluminium plaatwerk zonder thermische isolatie (1)							Gootstuk dakpannen	Verduis- terings- gordijn Handmatig (prijsgroep 1)	Extern aansluit- manchet	Buiten- rolluik elektrisch
Dubbel glas (2S)		Dubbel glas (2C)		Driedubbel glas (3C)						
Met ventilatiesysteem (L1)		Met ventilatiesysteem (L1)		Zonder ventilatiesysteem						
Maat	Hout natu- rel (H)	Hout wit (W)	Hout natu- rel (H)	Hout wit (W)	Hout natu- rel (H)	Hout wit (W)	EDW xxx/xxx Qx200	ZRV M xxx/ xxx Qx__ WV..	ASA xxx/ xxx Qx	ZRO E xxx/xxx Qx__ 1
055/078	347,-	367,-	364,-	384,-	538,-	558,-	94,-	117,-	47,-	536,-
055/098	369,-	389,-	387,-	407,-	572,-	592,-	97,-	132,-	47,-	570,-
055/118	394,-	414,-	414,-	434,-	611,-	631,-	101,-	147,-	47,-	609,-
066/098	398,-	418,-	418,-	438,-	617,-	637,-	101,-	144,-	47,-	609,-
066/118	414,-	434,-	435,-	455,-	642,-	662,-	103,-	153,-	47,-	633,-
066/140	457,-	477,-	480,-	500,-	708,-	728,-	114,-	168,-	47,-	655,-
078/078	398,-		418,-		617,-	637,-	101,-	127,-	47,-	609,-
078/098	424,-	444,-	445,-	465,-	657,-	677,-	104,-	146,-	47,-	622,-
078/118	462,-	482,-	485,-	505,-	716,-	736,-	116,-	162,-	47,-	655,-
078/140	478,-	498,-	502,-	522,-	741,-	761,-	121,-	175,-	47,-	699,-
078/160	553,-	573,-	581,-	601,-	857,-	877,-	128,-	187,-	47,-	780,-
094/078	424,-		445,-		657,-	677,-	104,-	146,-	47,-	670,-
094/098	507,-	527,-	532,-	552,-	786,-	806,-	127,-	182,-	47,-	704,-
094/118	528,-	548,-	554,-	574,-	818,-	838,-	132,-	187,-	47,-	750,-
094/140	553,-	573,-	581,-	601,-	857,-	877,-	136,-	205,-	47,-	797,-
094/160	599,-	619,-	629,-	649,-	928,-	948,-	137,-	217,-	47,-	849,-
114/078	499,-		524,-		773,-	793,-	116,-	174,-	47,-	730,-
114/098	522,-	542,-	548,-	568,-	809,-	829,-	133,-	196,-	47,-	750,-
114/118	562,-	582,-	590,-	610,-	871,-	891,-	138,-	208,-	47,-	757,-
114/140	603,-	623,-	633,-	653,-	935,-	955,-	146,-	226,-	47,-	810,-
114/160	667,-	687,-	700,-	720,-	1 034,-	1 054,-	153,-	248,-	47,-	881,-
134/078	534,-	554,-	561,-	581,-	828,-	848,-	138,-	188,-	47,-	699,-
134/098	606,-	626,-	636,-	656,-	939,-	959,-	145,-	197,-	47,-	750,-
134/118	644,-	664,-	676,-	696,-	998,-	1 018,-	153,-	222,-	47,-	810,-
134/140	671,-	691,-	705,-	725,-	1 040,-	1 060,-	160,-	250,-	47,-	876,-
134/160	745,-	765,-	782,-	802,-			168,-	267,-	47,-	940,-

Toeslag voor uitvoeringen

Dubbel glas		Plaatwerk/thermische isolatie				
Ornament (20)	75,-	Dakramen		Gootstukken		WD-isolatieblok voorgem.
				Aluminium met thermische isolatie (2)	-	Aluminium met thermische isolatie (2)
		Koper zonder thermische isolatie (3)	270,-	Koper zonder thermische isolatie (3)	170,-	Koper (4)
		Koper met thermische isolatie (4)	270,-	Koper met thermische isolatie (4)	170,-	Titaan-zink geprepat. (6)
		Titaan-zink geprepat. zonder thermische isolatie (5)	270,-	Titaan-zink geprepat. zonder thermische isolatie (5)	170,-	RAL (8)
		Titaan-zink geprepat. met thermische isolatie (6)	270,-	Titaan-zink geprepat. met thermische isolatie (6)	170,-	
		RAL zonder thermische isolatie (7)	270,-	RAL zonder thermische isolatie (7)	170,-	
		RAL thermisch geïsoleerd (8)	270,-	RAL thermisch geïsoleerd (8)	170,-	



RotoQ Tuimelvenster Q4 L4 standaard (hout)

Handwerk in hout als dakraam met standaardmaat en zelfregulerend ventilatiesysteem



Toepassingsgebied: 15° - 79°

Perfect te combineren met

- Zie hoofdstuk „Gootstukken“
- Zie hoofdstuk „Aansluitproducten“
- Zie hoofdstuk „Binnenafwerking“
- Zie hoofdstuk „Exterieur accessoires“
- Zie hoofdstuk „Interieur accessoires“

Let op **RotoQ** en **standaardmaat** in het opschrift.

Aanwijzingen

Neem voor eventueel niet vermelde artikelen contact op met uw vertegenwoordiger. Klik/tik (in de digitale prijslijst) voor uitvoerige productinformatie in de prijs tabel op de prijs.

Bestelcode (voorbeeld: Q42S 078/140 H100L4)

Q	4	2	S	X	X	X	X	/	X	X	X	X	X	X	1	0	0	L	4	²⁵					
				Breedte/lengthe																					
														Materiaal/profiel- kleur											

Technische waarden

	Isolatie waarde van de ruit, (U _g -waarde conform DIN EN 673)	Isolatie waarde van het element met thermische isolatie (U _w -waarde conform DIN EN ISO 10077, DIN EN ISO 12567-2)	Absolute zontoe-tredingsfactor (g-waarde in % conform DIN EN 410)	Geluidswering-klasse (conform VDI-richt-lijn 2719)	Luchtdoorlatend-heidsklasse (conform DIN EN 12207)
Dubbel glas Standaard (2S)	1,00	1,4	52		4

²⁵ Kies de in kleur gemarkeerde uitvoering in de prijs tabel, vervang de betreffende X, bestel, klaar.

Prijzen

	RotoQ tuimelraam Q4 met zelfregulerend ventilatiesysteem (L4)		Gootstuk dakpannen	Vouwgordijn (prijsgroep 1)	Buitenrolgordijn Screen
Breedte/ lengte	Dubbel glas		EDW xxx/xxx Qx100	ZFA M xxx/xxx Qx_ WF..	ZAR M xxx/xxx Qx_
	2S	2S			
	Hout naturel (H)	Hout wit (H)			
055/078	457,-	477,-	94,-	117,-	101,-
055/098	479,-	499,-	97,-	132,-	101,-
066/098	508,-	528,-	101,-	144,-	105,-
066/118	524,-	544,-	103,-	153,-	105,-
078/098	534,-	554,-	104,-	146,-	115,-
078/118	572,-	592,-	116,-	162,-	115,-
078/140	588,-	608,-	121,-	175,-	115,-
078/160	663,-	683,-	128,-	187,-	115,-
094/098	617,-	637,-	127,-	182,-	142,-
094/118	638,-	658,-	132,-	187,-	142,-
094/140	663,-	683,-	136,-	205,-	142,-
094/160	709,-	729,-	137,-	217,-	142,-
114/118	672,-	692,-	138,-	208,-	146,-
114/140	713,-	733,-	146,-	226,-	146,-
114/160	777,-	797,-	153,-	248,-	146,-
134/098	716,-	736,-	145,-	197,-	166,-
134/118	754,-	774,-	153,-	222,-	166,-
134/140	781,-	801,-	160,-	250,-	166,-



RotoQ Tuimelvenster Q4 SCL 1 standaard (hout)

Handwerk in hout als dakraam met standaardmaat, voor veilig wonen gecertificeerd



Toepassingsgebied: 15° - 79°

Perfect te combineren met

- Zie hoofdstuk „Gootstukken“
- Zie hoofdstuk „Aansluitproducten“
- Zie hoofdstuk „Binnenafwerking“
- Zie hoofdstuk „Exterieur accessoires“
- Zie hoofdstuk „Interieur accessoires“

Let op **RotoQ** en **standaardmaat** in het opschrift.

Aanwijzingen

Neem voor eventueel niet vermelde artikelen contact op met uw vertegenwoordiger. Klik/tik (in de digitale prijslijst) voor uitvoerige productinformatie in de prijs tabel op de prijs.

Bestelcode (voorbeeld: Q42S 078/140 H1SCL1)

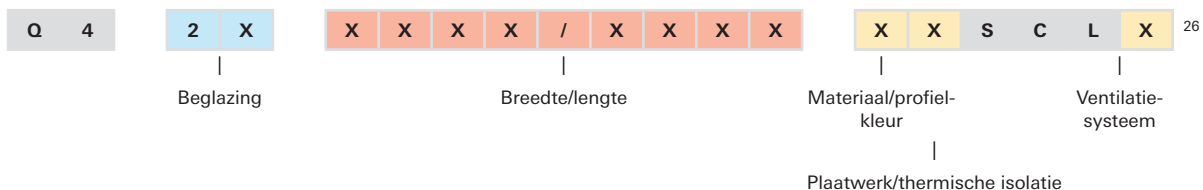

Technische waarden

	Isolatie waarde van de ruit, (U _g -waarde conform DIN EN 673)	Isolatie waarde van het element met thermische isolatie (U _w -waarde conform DIN EN ISO 10077, DIN EN ISO 12567-2)	Absolute zontoe-tredingsfactor (g-waarde in % conform DIN EN 410)	Geluidswering-klasse (conform VDI-richt-lijn 2719)	Luchtdoorlatend-heidsklasse (conform DIN EN 12207)
Dubbel glas Standaard (2S)	1,00	1,2	52	1	4

²⁶ Kies de in kleur gemarkeerde uitvoering in de prijs tabel, vervang de betreffende X, bestel, klaar.

Prijzen RotoQ Tuimelvenster Q4 SCL1 en SCL4 met standaard gootstukken

Breedte/ lengte	RotoQ tuimelraam Q4 met PKWV® certificaat (SC) en draaiend ventilatiesysteem (L1)		RotoQ tuimelraam Q4 met PKWV® certificaat (SC) en zelfregulerend ventilatiesysteem (L4)		Gootstuk dakpannen, hoge dakpannen	Verduisteringsgordijn Handmatig (prijsgroep 1)	Buitenrolluik zonne-energie	Buitenrolgordijn Screen
	Dubbel glas		Dubbel glas					
	2S	2S	2S	2S				
	Hout naturel (H)	Hout wit (H)	Hout naturel (W)	Hout wit (W)	EDW xxx/xxx Qx100	ZRV M xxx/xxx Qx_ WV..	ZRO S xxx/xxx Qx_ 1	ZAR M xxx/xxx Qx_
055/078	457,-	477,-	567,-	587,-	94,-	117,-	686,-	101,-
055/098	479,-	499,-	589,-	609,-	97,-	132,-	720,-	101,-
066/098	508,-	528,-	618,-	638,-	101,-	144,-	759,-	105,-
066/118	524,-	544,-	634,-	654,-	103,-	153,-	783,-	105,-
078/098	534,-	554,-	644,-	664,-	104,-	146,-	772,-	115,-
078/118	572,-	592,-	682,-	702,-	116,-	162,-	805,-	115,-
078/140	588,-	608,-	698,-	718,-	121,-	175,-	849,-	115,-
078/160	663,-	683,-	773,-	793,-	128,-	187,-	930,-	115,-
094/098	617,-	637,-	727,-	747,-	127,-	182,-	854,-	142,-
094/118	638,-	658,-	748,-	768,-	132,-	187,-	900,-	142,-
094/140	663,-	683,-	773,-	793,-	136,-	205,-	947,-	142,-
094/160	709,-	729,-	819,-	839,-	137,-	217,-	999,-	142,-
114/118	672,-	692,-	782,-	802,-	138,-	208,-	907,-	146,-
114/140	713,-	733,-	823,-	843,-	146,-	226,-	960,-	146,-
114/160	777,-	797,-			153,-	248,-	1 031,-	146,-
134/098	716,-	736,-	826,-	846,-	145,-	197,-	900,-	166,-
134/118	754,-	774,-	864,-	884,-	153,-	222,-	960,-	166,-
134/140	781,-	801,-	891,-	911,-	160,-	250,-	1 026,-	166,-

Toeslag voor uitvoeringen

Dubbel glas		WD-isolatieblok voorge monteerd	
Security (2D), klasse P4A	80,-	Aluminium (2)	50,-



RotoQ Tronic tuimelraam Q4 (kunststof)

Handwerk in kunststof als dakraam met standaardmaat - elektrisch, elektrisch zender/ontvanger, zonne-energie zender/ontvanger



Toepassingsgebied: 15° - 79°

Perfect te combineren met

- Zie hoofdstuk „Gootstukken“
- Zie hoofdstuk „Aansluitproducten“
- Zie hoofdstuk „Binnenafwerking“
- Zie hoofdstuk „Exterieur accessoires“
- Zie hoofdstuk „Interieur accessoires“

Let op **RotoQ** en **standaardmaat** in het opschrift.

Aanwijzingen

Bij de levering van het dakraam is een regensensor inbegrepen. Bij de uitvoering Elektrisch is bovendien een knop-aansluitkabel van 5 m inbegrepen.

Neem voor eventueel niet vermelde artikelen contact op met uw vertegenwoordiger. Klik/tik (in de digitale prijslijst) voor uitvoering productinformatie in de prijs tabel op de prijs.

Bestelcode (voorbeeld: Q42C 078/140 K2EF)

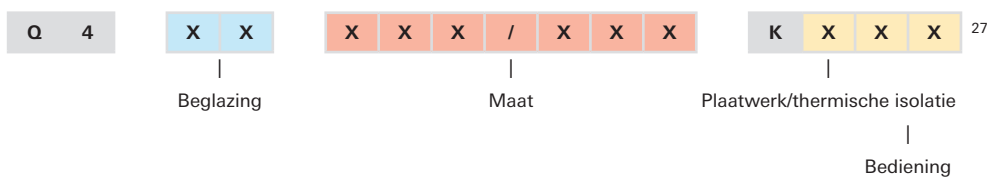

Technische waarden

	Isolatiewaarde van de ruit ₁ (U _g -waarde conform DIN EN 673)	Isolatiewaarde van het element met thermische isolatie (U _w -waarde conform DIN EN ISO 10077, DIN EN ISO 12567-2)	Absolute zontoe-tredingsfactor (g-waarde in % conform DIN EN 410)	Geluidswering-klasse (conform VDI-richt-lijn 2719)	Luchtdoorlatend-heidsklasse (conform DIN EN 12207)
Dubbel glas Standaard (2S)	1,00	1,1	52	2	4
Dubbel glas comfort (2C)	1,00	1,1	51	3	4
3voudig Comfort (3C)	0,70	0,90	47	3	4

²⁷ Kies de in kleur gemarkeerde uitvoering in de prijs tabel, vervang de betreffende X, bestel, klaar.

Prijzen

	Dakraam van kunststof in wit (K) met aluminium plaatwerk en thermische isolatie (2), Elektrisch (E_)			Gootstuk dakpannen	Verduisteringsgordijn Handmatig (prijsgroep 1)	Extern aansluitmanchet	Buitenrolluik elektrisch
	Dubbel glas		Driedubbel glas				
Maat	2S	2C	3C	EDW xxx/xxx Qx200	ZRV M xxx/xxx Qx__ WV..	ASA xxx/xxx Qx	ZRO E xxx/xxx Qx__ 1
055/078	944,-	967,-	1 194,-	94,-	117,-	47,-	536,-
055/098	974,-	998,-	1 240,-	97,-	132,-	47,-	570,-
055/118	1 011,-	1 037,-	1 298,-	101,-	147,-	47,-	609,-
066/098	1 011,-	1 037,-	1 298,-	101,-	144,-	47,-	609,-
066/118	1 035,-	1 062,-	1 335,-	103,-	153,-	47,-	633,-
066/140	1 088,-	1 118,-	1 417,-	114,-	168,-	47,-	655,-
078/078	1 011,-	1 037,-	1 298,-	101,-	127,-	47,-	609,-
078/098	1 046,-	1 074,-	1 352,-	104,-	146,-	47,-	622,-
078/118	1 093,-	1 123,-	1 425,-	116,-	162,-	47,-	655,-
078/140	1 117,-	1 148,-	1 462,-	121,-	175,-	47,-	699,-
078/160	1 212,-	1 248,-	1 609,-	128,-	187,-	47,-	780,-
094/078	1 046,-	1 074,-	1 352,-	104,-	146,-	47,-	670,-
094/098	1 132,-	1 164,-	1 485,-	127,-	182,-	47,-	704,-
094/118	1 186,-	1 221,-	1 569,-	132,-	187,-	47,-	750,-
094/140	1 212,-	1 248,-	1 609,-	136,-	205,-	47,-	797,-
094/160	1 275,-	1 314,-	1 707,-	137,-	217,-	47,-	849,-
094/180	1 371,-	1 415,-	1 856,-	153,-	248,-	47,-	881,-
114/078	1 093,-	1 123,-	1 425,-	116,-	174,-	47,-	730,-
114/098	1 171,-	1 205,-	1 546,-	133,-	196,-	47,-	750,-
114/118	1 226,-	1 263,-	1 631,-	138,-	208,-	47,-	757,-
114/140	1 281,-	1 321,-	1 716,-	146,-	226,-	47,-	810,-
114/160	1 371,-	1 415,-	1 856,-	153,-	248,-	47,-	881,-
114/180	1 474,-	1 523,-	2 015,-	168,-	267,-	47,-	940,-
134/078	1 171,-	1 205,-	1 546,-	138,-	188,-	47,-	699,-
134/098	1 285,-	1 325,-	1 722,-	145,-	197,-	47,-	750,-
134/118	1 281,-	1 321,-	1 716,-	153,-	222,-	47,-	810,-
134/140	1 371,-	1 415,-	1 856,-	160,-	250,-	47,-	876,-
134/160		1 524,-	2 015,-	168,-	267,-	47,-	940,-

Toeslag voor uitvoeringen

Dubbel glas		Plaatwerk/thermische isolatie				Bediening	
		Dakramen		Gootstukken			
Ornament (O)	75,-	Koper met thermische isolatie (4)	270,-	Koper met thermische isolatie (4)	170,-	Elektrisch zender/ontvanger (EF)	50,-
		Titaanzink geprepat. thermisch geïsoleerd (6)	270,-	Titaanzink geprepat. thermisch geïsoleerd (6)	170,-	Zonne-energie zender/ontvanger (SF)	150,-
		RAL thermisch geïsoleerd (8)	270,-	RAL thermisch geïsoleerd (8)	170,-		

Prijzen

Dakraam met aluminium plaatwerk en thermische isolatie (2), Elektrisch (E.)							Gootstuk dakpannen	Verduisteringsgordijn Handmatig (prijsgroep 1)	Extern aansluitmanchet	Buitenrolleuk elektrisch
Dubbel glas (2S)		Dubbel glas (2C)		Driedubbel glas (3C)						
Maat	Hout naturel (H)	Hout wit (W)	Hout naturel (H)	Hout wit (W)	Hout naturel (H)	Hout wit (W)	EDW xxx/xxx Qx200	ZRV M xxx/xxx Qx__ WV..	ASA xxx/xxx Qx	ZRO E xxx/xxx Qx__ 1
055/078	887,-	907,-	904,-	973,-	1 078,-	1 098,-	94,-	117,-	47,-	536,-
055/098	909,-	929,-	927,-	998,-	1 112,-	1 132,-	97,-	132,-	47,-	570,-
055/118	934,-	954,-	954,-	1 026,-	1 151,-	1 171,-	101,-	147,-	47,-	609,-
066/098	938,-	958,-	958,-	1 031,-	1 157,-	1 177,-	101,-	144,-	47,-	609,-
066/118	954,-	974,-	975,-	1 053,-	1 182,-	1 202,-	103,-	153,-	47,-	633,-
066/140	997,-	1 017,-	1 020,-	1 101,-	1 248,-	1 268,-	114,-	168,-	47,-	655,-
078/078	938,-	958,-	958,-	1 032,-	1 157,-	1 177,-	101,-	127,-	47,-	609,-
078/098	964,-	984,-	985,-	1 063,-	1 197,-	1 217,-	104,-	146,-	47,-	622,-
078/118	1 002,-	1 022,-	1 025,-	1 106,-	1 256,-	1 276,-	116,-	162,-	47,-	655,-
078/140	1 018,-	1 038,-	1 042,-	1 126,-	1 281,-	1 301,-	121,-	175,-	47,-	699,-
078/160	1 093,-	1 113,-	1 121,-	1 212,-	1 397,-	1 417,-	128,-	187,-	47,-	780,-
078/180	1 173,-	1 193,-	1 203,-	1 263,-	1 482,-	1 502,-	137,-	217,-	47,-	849,-
094/078	964,-	984,-	985,-	1 067,-	1 197,-	1 217,-	104,-	146,-	47,-	670,-
094/098	1 047,-	1 067,-	1 072,-	1 161,-	1 326,-	1 346,-	127,-	182,-	47,-	704,-
094/118	1 068,-	1 088,-	1 094,-	1 185,-	1 358,-	1 378,-	132,-	187,-	47,-	750,-
094/140	1 093,-	1 113,-	1 121,-	1 212,-	1 397,-	1 417,-	136,-	205,-	47,-	797,-
094/160	1 139,-	1 159,-	1 169,-	1 263,-	1 468,-	1 488,-	137,-	217,-	47,-	849,-
094/180	1 241,-	1 261,-	1 275,-	1 343,-	1 589,-	1 609,-	153,-	248,-	47,-	881,-
114/078	1 039,-	1 059,-	1 064,-	1 110,-	1 313,-	1 333,-	116,-	174,-	47,-	730,-
114/098	1 062,-	1 082,-	1 088,-	1 174,-	1 349,-	1 369,-	133,-	196,-	47,-	750,-
114/118	1 102,-	1 122,-	1 130,-	1 221,-	1 411,-	1 431,-	138,-	208,-	47,-	757,-
114/140	1 143,-	1 163,-	1 173,-	1 268,-	1 475,-	1 495,-	146,-	226,-	47,-	810,-
114/160	1 207,-	1 227,-	1 240,-	1 343,-	1 574,-	1 594,-	153,-	248,-	47,-	881,-
114/180	1 319,-	1 339,-	1 358,-	1 433,-	1 708,-	1 728,-	168,-	267,-	47,-	940,-
134/078	1 074,-	1 094,-	1 101,-	1 248,-	1 368,-	1 388,-	138,-	188,-	47,-	699,-
134/098	1 146,-	1 166,-	1 176,-	1 274,-	1 479,-	1 499,-	145,-	197,-	47,-	750,-
134/118	1 184,-	1 204,-	1 216,-	1 301,-	1 538,-	1 558,-	153,-	222,-	47,-	810,-
134/140	1 211,-	1 231,-	1 245,-	1 347,-	1 580,-	1 600,-	160,-	250,-	47,-	876,-
134/160			1 322,-	1 433,-	1 665,-	1 685,-	168,-	267,-	47,-	940,-

Toeslag voor uitvoeringen

Dubbel glas		Plaatwerk/thermische isolatie				Bediening	
		Dakramen		Gootstukken			
Ornament (O)	75,-	Koper met thermische isolatie (4)	270,-	Koper met thermische isolatie (4)	170,-	Elektrisch zender/ontvanger (EF)	50,-
		Titaanzink geprepat. thermisch geïsoleerd (6)	270,-	Titaanzink geprepat. thermisch geïsoleerd (6)	170,-	Zonne-energie zender/ontvanger (SF)	150,-
		RAL thermisch geïsoleerd (8)	270,-	RAL thermisch geïsoleerd (8)	170,-		



Prijzen

Maat	Dakraam met aluminium plaatwerk zonder thermische isolatie (1), Elektrisch (E_)						Gootstuk dakpannen	Verduisterings-gordijn Handmatig (prijsgroep 1)	Extern aansluitmanchet	Buitenrolluik elektrisch
	Dubbel glas (2S)		Dubbel glas (2C)		Driedubbel glas (3C)					
	Hout naturel (H)	Hout wit (W)	Hout naturel (H)	Hout wit (W)	Hout naturel (H)	Hout wit (W)				
055/078	837,-	857,-	854,-	874,-	1 028,-	1 048,-	94,-	117,-	47,-	536,-
055/098	859,-	879,-	877,-	897,-	1 062,-	1 082,-	97,-	132,-	47,-	570,-
055/118	884,-	904,-	904,-	924,-	1 101,-	1 121,-	101,-	147,-	47,-	609,-
066/098	888,-	908,-	908,-	928,-	1 107,-	1 127,-	101,-	144,-	47,-	609,-
066/118	904,-	924,-	925,-	945,-	1 132,-	1 152,-	103,-	153,-	47,-	633,-
066/140	947,-	967,-	970,-	990,-	1 198,-	1 218,-	114,-	168,-	47,-	655,-
078/078	888,-	908,-	908,-	928,-	1 107,-	1 127,-	101,-	127,-	47,-	609,-
078/098	914,-	934,-	935,-	955,-	1 147,-	1 167,-	104,-	146,-	47,-	622,-
078/118	952,-	972,-	975,-	995,-	1 206,-	1 226,-	116,-	162,-	47,-	655,-
078/140	968,-	988,-	992,-	1 012,-	1 231,-	1 251,-	121,-	175,-	47,-	699,-
078/160	1 043,-	1 063,-	1 071,-	1 091,-	1 347,-	1 367,-	128,-	187,-	47,-	780,-
094/078	914,-	934,-	935,-	955,-	1 147,-	1 167,-	104,-	146,-	47,-	670,-
094/098	997,-	1 017,-	1 022,-	1 042,-	1 276,-	1 296,-	127,-	182,-	47,-	704,-
094/118	1 018,-	1 038,-	1 044,-	1 064,-	1 308,-	1 328,-	132,-	187,-	47,-	750,-
094/140	1 043,-	1 063,-	1 071,-	1 091,-	1 347,-	1 367,-	136,-	205,-	47,-	797,-
094/160	1 089,-	1 109,-	1 119,-	1 139,-	1 418,-	1 438,-	137,-	217,-	47,-	849,-
114/078	989,-	1 009,-	1 014,-	1 034,-	1 263,-	1 283,-	116,-	174,-	47,-	730,-
114/098	1 012,-	1 032,-	1 038,-	1 058,-	1 299,-	1 319,-	133,-	196,-	47,-	750,-
114/118	1 052,-	1 072,-	1 080,-	1 100,-	1 361,-	1 381,-	138,-	208,-	47,-	757,-
114/140	1 093,-	1 113,-	1 123,-	1 143,-	1 425,-	1 445,-	146,-	226,-	47,-	810,-
114/160	1 157,-	1 177,-	1 190,-	1 210,-	1 524,-	1 544,-	153,-	248,-	47,-	881,-
134/078	1 024,-	1 044,-	1 051,-	1 071,-	1 318,-	1 338,-	138,-	188,-	47,-	699,-
134/098	1 096,-	1 116,-	1 126,-	1 146,-	1 429,-	1 449,-	145,-	197,-	47,-	750,-
134/118	1 134,-	1 154,-	1 166,-	1 186,-	1 488,-	1 508,-	153,-	222,-	47,-	810,-
134/140	1 161,-	1 181,-	1 195,-	1 215,-	1 530,-	1 550,-	160,-	250,-	47,-	876,-
134/160	1 235,-	1 255,-	1 272,-	1 292,-			168,-	267,-	47,-	940,-

Toeslag voor uitvoeringen

Dubbel glas		Plaatwerk/thermische isolatie						Bediening	
Ornament (20)	75,-	Dakramen		Gootstukken		WD-isolatieblok voorgem.		Elektrisch zender/ontvanger (EF)	50,-
		Aluminium met thermische isolatie (2)	-	Aluminium met thermische isolatie (2)	-	Aluminium (2)	50,-		
		Koper zonder thermische isolatie (3)	270,-	Koper zonder thermische isolatie (3)	170,-	Koper (4)			Zonne-energie zender/ontvanger (SF)
		Koper met thermische isolatie (4)	270,-	Koper met thermische isolatie (4)	170,-	Titaanzink geprepat. (6)			
		Titaanzink geprepat. zonder thermische isolatie (5)	270,-	Titaanzink geprepat. zonder thermische isolatie (5)	170,-	RAL (8)			
		Titaanzink geprepat. met thermische isolatie (6)	270,-	Titaanzink geprepat. met thermische isolatie (6)	170,-				
		RAL zonder thermische isolatie (7)	270,-	RAL zonder thermische isolatie (7)	170,-				
		RAL thermisch geïsoleerd (8)	270,-	RAL thermisch geïsoleerd (8)	170,-				





Op maat gemaakt dakraam

Op maat gemaakte dakramen worden doorgaans daar in het dak ingebouwd waar zich nog geen dakraam bevindt. In tegenstelling tot het dakraam met standaardmaat wordt het op maat gemaakte dakraam echter exact volgens de wensen van de eindverbruiker met de overeenkomstige inbouwmaten vervaardigd. De inbouwopening wordt dus niet aan het dakraam aangepast, maar het dakraam aan de inbouwopening.



Designo R8 Top uitzet tuimelvenster MW

Meisterstück in kunststof → Zie sectie „Designo R8 Top uitzet tuimelvenster/Designo R6 Tuimelvenster MW“



Designo R6 Tuimelvenster MW

Meisterstück in kunststof → Zie sectie „Designo R8 Top uitzet tuimelvenster/Designo R6 Tuimelvenster MW“



Designo R6 Tronic Tuimelvenster MW

Meisterstück in kunststof → Zie sectie „Designo R6 Tronic Tuimelvenster MW“

Prijzen

		Dakraam van kunststof in wit (K) met aluminium plaatwerk en thermische isolatie (2)							
		Breedte (breedte raamkozijn buiten in mm)							
Serie	Beglazing ³²	480-540	541-650	651-740	741-940	941-1140	1141-1340	Lengte (lengte raamkozijn buiten in mm) ³³	
R6	8C	791,-	836,-	908,-	1 000,-	1 097,-	1 193,-	580-780	
R6	9G	991,-	1 036,-	1 108,-	1 000,-	1 297,-	1 297,-		
R6	9P	1 091,-	1 136,-	1 208,-	1 300,-	1 397,-	1 493,-		
EDH xxxx/xxxx Rx200MW ³⁴		106,-	115,-	122,-	136,-	140,-	145,-	781-980	
R8	8C	850,-	944,-	1 013,-	1 116,-	1 236,-	1 377,-		
R8	9G	1 050,-	1 144,-	1 213,-	1 316,-	1 436,-	1 577,-		
R8	9P	1 150,-	1 244,-	1 313,-	1 416,-	1 536,-	1 677,-	981-1180	
EDH xxxx/xxxx Rx200MW		117,-	123,-	272,-	140,-	145,-	163,-		
R8	8C	944,-	1 023,-	1 021,-	1 283,-	1 379,-	1 519,-		
R8	9G	1 144,-	1 223,-	1 221,-	1 483,-	1 579,-	1 719,-	1181-1450	
R8	9P	1 244,-	1 323,-	1 321,-	1 583,-	1 679,-	1 819,-		
EDH xxxx/xxxx Rx200MW		123,-	132,-	274,-	141,-	163,-	164,-		
R8	8C	1 008,-	1 111,-	1 247,-	1 377,-	1 491,-	1 656,-	1451-1650	
R8	9G	1 208,-	1 311,-	1 447,-	1 577,-	1 691,-	1 856,-		
R8	9P	1 308,-	1 411,-	1 547,-	1 677,-	1 791,-	1 956,-		
EDH xxxx/xxxx Rx200MW		128,-	133,-	290,-	153,-	166,-	175,-	1651-1800	
R8	8C		1 229,-	1 279,-	1 491,-	1 668,-	1 864,-		
R8	9G			1 479,-	1 691,-	1 868,-	2 064,-		
R8	9P			1 579,-	1 791,-	1 968,-	2 164,-	1651-1800	
EDH xxxx/xxxx Rx200MW			143,-	147,-	158,-	175,-	183,-		
R8	8C			1 491,-	1 668,-				
R8	9G			1 691,-	1 868,-			1651-1800	
R8	9P			1 791,-	1 968,-				
EDH xxxx/xxxx Rx200MW				158,-	175,-				

Toeslag voor uitvoeringen

Dubbel glas	Profielkleur	Plaatwerk/thermische isolatie						Veiligheid	
		Dakramen			Gootstukken				
Ornament (80)	75,-	Golden Oak (G)	90,-	Koper met thermische isolatie (4)	270,-	Koper met thermische isolatie (4)	170,-	Openingscontrole (RD)	160,-
		Notenhout (N)	90,-	Titaanzink geprepat. thermisch geïsoleerd (6)	270,-	Titaanzink geprepat. thermisch geïsoleerd (6)	170,-	Kinderbeveiliging (KS)	50,-
		Grenen (P)	90,-	RAL thermisch geïsoleerd (8)	270,-	RAL thermisch geïsoleerd (8)	170,-	Greep afsluitbaar (GAX)	50,-
								Alarmglas incl. openingsbewaking dubbel glas (AG)	700,-
								Alarmglas incl. openingsbewaking driedubbel glas (AG)	800,-

Profielkleuren



Golden Oak (G)



Notenhout (N)



Grenen (P)

³² Dubbel glas: 8C. Driedubbel glas: 9G, 9P.

³³ Vanaf een lengte van 1451 mm zijn niet alle maten en glascombinaties leverbaar.

³⁴ Gootstuk dakpannen

Designo R6 Tronic Tuimelvenster MW

Meisterstück in kunststof als op maat gemaakt dakraam – elektrisch, elektrisch zender/ontvanger, zonne-energie zender/ontvanger



Toepassingsgebied: 15° - 79°

Perfect te combineren met

- Zie hoofdstuk „Gootstukken“
- Zie hoofdstuk „Aansluitproducten“
- Zie hoofdstuk „Binnenafwerking“
- Zie hoofdstuk „Exterieur accessoires“
- Zie hoofdstuk „Interieur accessoires“

Let op **Designo** en **op maat gemaakt dakraam** in het opschrift.

Aanwijzingen

De toeslag voor de bedieningstypes heeft betrekking op de prijzen van het Designo R8 uitzet-tuimelraam/R6 tuimelraam MW (). Bij de levering is een regensensor inbegrepen. Bij de uitvoering Elektrisch is bovendien een knop-aansluitkabel van 5 m inbegrepen.

Bestelcode (voorbeeld: R6G 0755/1350 K2EFMW)

R	6	X	X	X	X	X	/	X	X	X	X	X	X	X	M	W	X	X
		Beglazing		Breedte/lengte								Materiaal/profielkleur		Bediening		Voormontage uitrusting ³⁵		
												Plaatwerk/thermische isolatie						

Technische waarden

	Isolatiewaarde van de ruit, (U _g -waarde conform DIN EN 673)	Isolatiewaarde van het element met thermische isolatie (U _w -waarde conform DIN EN ISO 10077, DIN EN ISO 12567-2)	Absolute zontoe-tredingsfactor (g-waarde in % conform DIN EN 410)	Geluidswerings-klasse (conform VDI-richt-lijn 2719)	Luchtdoorlatend-heidsklasse (conform DIN EN 12207)
2voudig Comfort (8C)	1,00	1,1	52	2	3
3voudig Comfort (9G)	0,80	0,99	41	3	3
3voudig Premium (9P)	0,60	0,86	38	3	3

³⁵ Kies de in kleur gemarkeerde uitvoering in de prijstabel, vervang de betreffende X, bestel, klaar.

³⁶ Let op de toeslag bij de betreffende uitrusting. Vul alle verdere uitvoeringen achtereenvolgens in.

Toeslag uitvoeringen: elektrisch (E), elektrisch zender/ontvanger (EF) en zonne-energie zender/ontvanger (SF) op R6/R8 MW

		Dakraam van kunststof in wit (K) met aluminium plaatwerk en thermische isolatie (2)							
		Breedte (breedte raamkozijn buiten in mm)							
Beglazing	Bediening	480-540	541-650	651-740	741-940	941-1140	1141-1340	Lengte (lengte raamkozijn buiten in mm)	
8C 9G 9P	Elektrisch (E_)		350,-	350,-	350,-	350,-	350,-	580-780	
	Elektrisch zender/ontvanger (EF)		400,-	400,-	400,-	400,-	400,-		
	Zonne-energie zender/ontvanger (SF)		500,-	500,-	500,-	500,-	500,-		
	Elektrisch (E_)		350,-	350,-	350,-	350,-	350,-	781-980	
	Elektrisch zender/ontvanger (EF)		400,-	400,-	400,-	400,-	400,-		
	Zonne-energie zender/ontvanger (SF)		500,-	500,-	500,-	500,-	500,-		
	Elektrisch (E_)		350,-	350,-	350,-	350,-	350,-	981-1180	
	Elektrisch zender/ontvanger (EF)		400,-	400,-	400,-	400,-	400,-		
	Zonne-energie zender/ontvanger (SF)		500,-	500,-	500,-	500,-	500,-		
	Elektrisch (E_)				350,-	350,-	350,-	350,-	1181-1450
	Elektrisch zender/ontvanger (EF)				400,-	400,-	400,-	400,-	
	Zonne-energie zender/ontvanger (SF)				500,-	500,-	500,-	500,-	
Elektrisch (E_)				350,-	350,-			1451-1650	
Elektrisch zender/ontvanger (EF)				400,-	400,-				
Zonne-energie zender/ontvanger (SF)				500,-	500,-				

Toeslag uitvoeringen

Dubbel glas		Profielkleur		Plaatwerk/thermische isolatie				Veiligheid	
				Dakramen		Gootstukken			
Ornament (80)	75,-	Golden Oak (G)	90,-	Koper met thermische isolatie (4)	270,-	Koper met thermische isolatie (4)	170,-	Openingscontrole (RD)	160,-
		Notenhout (N)	90,-	Titaanzink geprepat. thermisch geïsoleerd (6)	270,-	Titaanzink geprepat. thermisch geïsoleerd (6)	170,-	Alarmglas incl. openingsbewaking dubbel glas (AG)	700,-
		Grenen (P)	90,-	RAL thermisch geïsoleerd (8)	270,-	RAL thermisch geïsoleerd (8)	170,-	Alarmglas incl. openingsbewaking driedubbel glas (AG)	800,-

Profielkleuren



Golden Oak (G) Notenhout (N) Grenen (P)



Renovatie

Voor elk oud dakraamtype is er wel een passend nieuw dakraam van Roto te krijgen. Hierbij is de montage eenvoudig en in "recordtijd" gerealiseerd. De prof vindt bij Roto allround-service en perfectie. Huiseigenaren kunnen opgelucht ademen: dakramen kunnen binnen slechts enkele uren worden vervangen en het geheel vindt plaats zonder omslachtige ombouwwerkzaamheden aan het dak.



Vervanging op maat onafhankelijk van de fabrikant

Vervanging van een willekeurig dakraam door een Designo R6 of R6 Tronic MR.



Vervanging Roto

- Vervanging van een Roto H1, H3, 310, 320, 410-419, S1, S2 of S2K/K1 door een Designo R8 AR1.
- Vervanging van een Roto WDF 6x, WDF 73x of WDF 84x door een R8 AR2.



Vervanging van andere fabrikanten

- Vervanging van een gangbaar dakraam, gemonteerd tot 2000, door een RotoQ Tuimelvenster Q4 AV2 met een gootstuk AV2 of door een Designo R8 MR
- Vervanging van een gangbaar dakraam, gemonteerd vanaf 2000, door een RotoQ Tuimelvenster Q4 met een standaard gootstuk of door een Designo R8 Top uitzet tuimelvenster MR





Vervanging op maat onafhankelijk van de fabrikant

Voor de vervanging van willekeurige dakramen.



Designo R8 Top uitzet tuimelvenster MR

Meisterstück in kunststof als op maat gemaakt renovatieraam MR voor het vervangen van willekeurige dakramen met willekeurige afmetingen, onafhankelijk van de fabrikant.



Designo R6 Tuimelvenster MR

Meisterstück in kunststof als op maat gemaakt renovatieraam MR voor het vervangen van willekeurige dakramen met willekeurige afmetingen, onafhankelijk van de fabrikant.



Designo R6 Tronic Tuimelvenster MR

Meisterstück in kunststof als op maat gemaakt renovatieraam MR voor het vervangen van willekeurige dakramen met willekeurige afmetingen, onafhankelijk van de fabrikant.

Vervanging van willekeurige dakramen op maat (R8 & R6)

Designo R8 Top uitzet tuimelvenster/Designo R6 Tuimelvenster MR in kunststof



Toepassingsgebied: R6 15° - 79°, R8 20° - 65°

Perfect te combineren met

- Zie hoofdstuk „Gootstukken“
- Zie hoofdstuk „Aansluitproducten“
- Zie hoofdstuk „Binnenafwerking“
- Zie hoofdstuk „Exterieur accessoires“
- Zie hoofdstuk „Interieur accessoires“

Let op **Designo** en **renovatedakraam op maat** in het opschrift.

Bestelcode (voorbeeld: R89G 0695/1000 K200MR)

R	X	X	X	X	X	X	X	/	X	X	X	X	X	X	0	0	M	R	37		
Serie		Beglazing		Breedte/lengthe								Materiaal/profielkleur									
																			Plaatwerk/thermische isolatie		

Technische waarden

	Isolatie waarde van de ruit ₁ (U _g -waarde conform DIN EN 673)	Isolatie waarde van het element met thermische isolatie (U _w -waarde conform DIN EN ISO 10077, DIN EN ISO 12567-2)	Absolute zontoe-tredingsfactor (g-waarde in % conform DIN EN 410)	Geluidswering-klasse (conform VDI-richt-lijn 2719)	Luchtdoorlatend-heidsklasse (conform DIN EN 12207)
Dubbel glas comfort (8_)	1,10	1,3	51	3	4
3voudig Comfort (9G)	0,80	1,1	41	3	4
3voudig Premium (9P)	0,60	1,0	38	3	4

³⁷ Kies de in kleur gemarkeerde uitvoering in de prijstabel, vervang de betreffende X, bestel, klaar.

Prijzen

		Dakraam van kunststof in wit (K) met aluminium plaatwerk en thermische isolatie (2)							
		Breedte (breedte raamkozijn buiten in mm)							
Serie	Beglazing ³⁸	430-490	491-600	601-690	691-890	891-1090	1091-1290	Lengte (lengte raamkozijn buiten in mm) ³⁹	
R6	8_	791,-	836,-	908,-	1 000,-	1 097,-	1 193,-	530-730	
R6	9G	991,-	1 036,-	1 108,-	1 200,-	1 297,-	1 393,-		
R6	9P	1 091,-	1 136,-	1 208,-	1 300,-	1 397,-	1 493,-		
EDH xxxx/xxxx Rx200MR ⁴⁰		106,-	115,-	122,-	136,-	140,-	145,-	731-930	
R8	8_	850,-	944,-	1 013,-	1 116,-	1 236,-	1 377,-		
R8	9G	1 050,-	1 144,-	1 213,-	1 316,-	1 436,-	1 577,-		
R8	9P	1 150,-	1 244,-	1 313,-	1 416,-	1 536,-	1 677,-	931-1130	
EDH xxxx/xxxx Rx200MR		117,-	123,-	272,-	140,-	145,-	163,-		
R8	8_	944,-	1 023,-	1 021,-	1 283,-	1 379,-	1 519,-		
R8	9G	1 144,-	1 223,-	1 221,-	1 483,-	1 579,-	1 719,-	1131-1400	
R8	9P	1 244,-	1 323,-	1 321,-	1 583,-	1 679,-	1 819,-		
EDH xxxx/xxxx Rx200MR		123,-	132,-	274,-	141,-	163,-	164,-		
R8	8_	1 008,-	1 111,-	1 247,-	1 377,-	1 491,-	1 656,-	1401-1600	
R8	9G	1 208,-	1 311,-	1 447,-	1 577,-	1 691,-	1 856,-		
R8	9P	1 308,-	1 411,-	1 547,-	1 677,-	1 791,-	1 956,-		
EDH xxxx/xxxx Rx200MR		128,-	133,-	290,-	153,-	166,-	175,-	1601-1750	
R8	8_		1 229,-	1 279,-	1 491,-	1 668,-	1 864,-		
R8	9G		1 429,-	1 479,-	1 691,-	1 868,-	2 064,-		
R8	9P		1 529,-	1 579,-	1 791,-	1 968,-	2 164,-	1601-1750	
EDH xxxx/xxxx Rx200MR			143,-	147,-	158,-	175,-	183,-		
R8	8_			1 491,-	1 668,-				
R8	9G			1 691,-	1 868,-			1601-1750	
R8	9P			1 791,-	1 968,-				
EDH xxxx/xxxx Rx200MR				158,-	175,-				

Toeslag voor uitvoeringen

Dubbel glas	Profielkleur	Plaatwerk/thermische isolatie						Inbouwmethode en lijstwerk	
		Dakramen		Gootstukken					
Ornament (80)	75,-	Golden Oak (G)	90,-	Koper met thermische isolatie (4)	270,-	Koper met thermische isolatie (4)	170,-	Hoge inbouw	60,-
		Notenhout (N)	90,-	Titaan-zink geprepat. thermisch geïsoleerd (6)	270,-	Titaan-zink geprepat. thermisch geïsoleerd (6)	170,-	Lijstwerk 120 mm	20,-
		Grenen (P)	90,-	RAL thermisch geïsoleerd (8)	270,-	RAL thermisch geïsoleerd (8)	170,-		

Profielkleuren



Golden Oak (G)



Notenhout (N)



Grenen (P)

³⁸ Dubbel glas: 8_ Driedubbel glas: 9G, 9P.

³⁹ Vanaf een breedte van 1291 mm en een lengte van 1401 mm zijn niet alle maten en glascombinaties leverbaar.

⁴⁰ Gootstuk dakpan

Vervanging van willekeurige dakramen op maat (R6 Tronic)

Designo R6 Tronic TuimelvensterMR in kunststof



Toepassingsgebied: 15° - 79°

Perfect te combineren met

- Zie hoofdstuk „Gootstukken“
- Zie hoofdstuk „Aansluitproducten“
- Zie hoofdstuk „Binnenafwerking“
- Zie hoofdstuk „Exterieur accessoires“
- Zie hoofdstuk „Interieur accessoires“

Let op **Designo** en **renovatedakraam op maat** in het opschrift.

Aanwijzingen

De toeslag voor de bedieningstypes heeft betrekking op de prijzen van het Designo R8 uitzet-tuimelraam/R6 tuimelraam MR (). Bij de levering is een lijstwerkprofielset 80 mm inbegrepen. Bij de uitvoering Elektrisch is bovendien een knop-aansluitkabel van 5 m inbegrepen.

Technische waarden

Bestelcode (voorbeeld: R69G 0785/1335 K2EFMR)

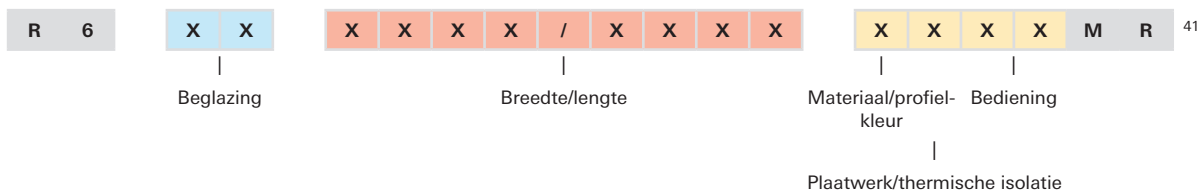

Technische waarden

	Isolatiewaarde van de ruit ₁ (U _g -waarde conform DIN EN 673)	Isolatiewaarde van het element met thermische isolatie (U _w -waarde conform DIN EN ISO 10077, DIN EN ISO 12567-2)	Absolute zontoe-tredingsfactor (g-waarde in % conform DIN EN 410)	Geluidswering-klasse (conform VDI-richt-lijn 2719)	Luchtdoorlatend-heidsklasse (conform DIN EN 12207)
Dubbel glas comfort (8_)	1,10	1,3	51	3	3
3voudig Comfort (9G)	0,80	1,1	41	3	3
3voudig Premium (9P)	0,60	1,0	38	3	3

⁴¹ Kies de in kleur gemarkeerde uitvoering in de prijstabel, vervang de betreffende X, bestel, klaar.

Toeslag uitvoeringen: elektrisch (E), elektrisch zender/ontvanger (EF) en zonne-energie zender/ontvanger (SF) op R6/R8 MR

		Dakraam van kunststof in wit (K) met aluminium plaatwerk en thermische isolatie (2)								
		Breedte (breedte raamkozijn buiten in mm)								
Beglazing	Bediening	430-490	491-600	601-690	691-890	891-1090	1091-1290	Lengte (lengte raamkozijn buiten in mm)		
8_9G 9P	Elektrisch (E_)		350,-	350,-	350,-	350,-	350,-	530-730		
	Elektrisch zender/ontvanger (EF)		400,-	400,-	400,-	400,-	400,-			
	Zonne-energie zender/ontvanger (SF)		500,-	500,-	500,-	500,-	500,-			
	Elektrisch (E_)		350,-	350,-	350,-	350,-	350,-	731-930		
	Elektrisch zender/ontvanger (EF)		400,-	400,-	400,-	400,-	400,-			
	Zonne-energie zender/ontvanger (SF)		500,-	500,-	500,-	500,-	500,-			
	Elektrisch (E_)		350,-	350,-	350,-	350,-	350,-	931-1130		
	Elektrisch zender/ontvanger (EF)		400,-	400,-	400,-	400,-	400,-			
	Zonne-energie zender/ontvanger (SF)		500,-	500,-	500,-	500,-	500,-			
	Elektrisch (E_)				350,-	350,-	350,-	350,-	1131-1350	
	Elektrisch zender/ontvanger (EF)				400,-	400,-	400,-	400,-		
	Zonne-energie zender/ontvanger (SF)				500,-	500,-	500,-	500,-		
	Elektrisch (E_)				350,-	350,-			1351-1550	
	Elektrisch zender/ontvanger (EF)				400,-	400,-				
Zonne-energie zender/ontvanger (SF)				500,-	500,-					

Toeslag voor uitvoeringen

Dubbel glas		Profielkleur		Plaatwerk/thermische isolatie				Inbouwmethode en lijstwerk	
				Dakramen		Gootstukken			
Ornament (80)	75,-	Golden Oak (G)	90,-	Koper met thermische isolatie (4)	270,-	Koper met thermische isolatie (4)	170,-	Hoge inbouw	60,-
		Notenhout (N)	90,-	Titaanzink geprepat. thermisch geïsoleerd (6)	270,-	Titaanzink geprepat. thermisch geïsoleerd (6)	170,-	Lijstwerk 120 mm	20,-
		Grenen (P)	90,-	RAL thermisch geïsoleerd (8)	270,-	RAL thermisch geïsoleerd (8)	170,-		

Profielkleuren



Golden Oak (G)



Notenhout (N)



Grenen (P)



Vervanging Roto

De volgende dakramen zijn bestemd voor het vervangen van oudere Roto dakramen. De nieuwe dakramen hebben hiervoor exact de inbouwmaten van de te vervangen dakramen. De inbouwmaten komen overeen met de dakramen met standaardmaat, echter is er hier sprake van constructieve verschillen omdat ze in tegenstelling tot het dakraam met standaardmaat op een aanwezige binnenafwerking worden geplaatst.



Designo R8 Top uitzet tuimelvenster AR1

Meisterstück in kunststof voor het vervangen van de volgende oude Roto dakramen van 1968 tot 1994: H1, H3, 310, 320, 410, S1, S2, S2K/K1



Designo R8 Top uitzet tuimelvenster AR2

Meisterstück in kunststof voor het vervangen van de volgende oude Roto dakramen van 1994 tot 2010: WDF 6x, WDF 73x, WDF 84x

Vervanging Roto H1 & H3

Designo R8 Top uitzet tuimelvenster AR1 In kunststof



Toepassingsgebied: 20° - 65°

Fundamentele producteigenschappen

- Vervanging: 1:1
- Materiaal/profielkleur: kunststof wit (K)
- Plaatwerk/thermische isolatie: aluminium met thermische isolatie (2)
- Bediening: handmatig (00)
- Dakraamtype: vervanging Roto H1 & H3 (AR1)
- Meer informatie



Dakraam H1 met uitzet- vleugel

Zuid-Duitsland: maart 1968 tot april 1970; Noord-Duitsland: mei 1968 tot april 1970

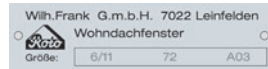

Dakraam H1 met uitzet- vleugel

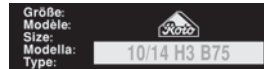

Dakraam H3 met uitzet- tuimelvleugel

Juli 1975 tot juni 1981

Aanwijzingen

Bij de levering van het dakraam is een lijstwerkprofielset 80 mm inbegrepen. Vervanging-dakraam met andere soorten glas op aanvraag.

Neem voor eventueel niet vermeldde artikelen contact op met uw vertegenwoordiger. Klik/tik (in de digitale prijslijst) voor uitvoerige productinformatie in de prijstabel op de prijs.

Bestelcode (voorbeeld: R88_074/145 K200AR1)

R	8	X	X	X	X	X	/	X	X	X	X	X	X	0	0	A	R	1	
		Beglazing		Breedte/lengte							Materiaal/profiel- kleur		Plaatwerk/thermische isolatie						

⁴² Kies de in kleur gemarkeerde uitvoering in de prijstabel, vervang de betreffende X, bestel, klaar.

Prijzen Designo R8 Top uitzet tuimelvenster AR1

Oud dakraam			Dakraam van kunststof in wit (K) met aluminium plaatwerk en thermische isolatie (2)	Gootstuk dakpannen AR1		Verduisteringsgordijn Handmatig (prijsgroep 1)	Buitenrolluik zonne-energie ⁴³	Buitenrolgordijn Screen	
Serie	Type	Binnenwerkse maat binnenafwerking (mm)	Breedte/lengte	Beglazing ⁴⁴		EDH xxx/xxx Rx200AR1	ZRV M xxx/xxx 8AR1 WV..	ZRO S xxx/xxx 8AR1	ZAR M xxx/xxx 8AR1
				8_	9P				
H1 H3	1 5/8	505/815	054/085	737,-	1 106,-	99,-	132,-	772,-	101,-
	2 6/8	615/815	065/085	821,-	1 230,-	105,-	144,-	776,-	105,-
	6/11	615/1085	065/112	889,-	1 333,-	118,-	153,-	860,-	105,-
	7/11	705/1085	074/112	887,-	1 329,-	123,-	162,-	841,-	115,-
	7/14	705/1415	074/145	1 084,-	1 626,-	129,-	175,-	884,-	115,-
	3 8/11	815/1085	085/112	1 114,-	1 670,-	121,-	187,-	915,-	142,-
	4 10/11	1015/1085	105/112	1 200,-	1 801,-	137,-	208,-	971,-	146,-
5 10/14	1015/1415	105/145	1 296,-	1 943,-	146,-	226,-	1 007,-	146,-	
H3	13/14	1305/1415	134/145	1 440,-	2 158,-	161,-	250,-	1 046,-	166,-

Toeslag voor uitvoeringen

Dubbel glas		Profielkleur		Plaatwerk/thermische isolatie			
				Dakramen		Gootstukken	
Ornament (O)	75,-	Golden Oak (G)	90,-	Koper met thermische isolatie (4)	270,-	Koper met thermische isolatie (4)	170,-
		Notenhout (N)	90,-	Titaanzink geprepat. thermisch geïsoleerd (6)	270,-	Titaanzink geprepat. thermisch geïsoleerd (6)	170,-
		Grenen (P)	90,-	RAL thermisch geïsoleerd (8)	270,-	RAL thermisch geïsoleerd (8)	170,-

Profielkleuren



Golden Oak (G)



Notenhout (N)



Grenen (P)

⁴³ Inclusief 1-kanaals wandzender zender/ontvanger.

⁴⁴ Dubbel glas: 8_. Driedubbel glas: 9P.

Vervanging Roto 310, 320 & 410-419

Designo R8 Top uitzet tuimelvenster AR1 In kunststof



Toepassingsgebied: 20° - 65°

Fundamentele producteigenschappen

- Vervanging: 1:1
- Materiaal/profielkleur: kunststof wit (K)
- Plaatwerk/thermische isolatie: aluminium met thermische isolatie (2)
- Bediening: handmatig (00)
- Dakraamtype: vervanging Roto 310, 320 & 410 (AR1)
- Meer informatie



Dakraam 320 D met tuimelvleugel

Mei 1985 tot oktober 1988



Dakraam 320 Plus met tuimelvleugel

Oktober 1988 tot 1994



Dakraam 310 met tuimelvleugel

1989 tot 1994



Dakraam 410 A met uitzet-tuimelvleugel

Mei 1981 tot medio 1982



Dakraam 410 B met uitzet-tuimelvleugel

Medio 1982 tot januari 1987



Dakraam 410 C met uitzet-tuimelvleugel

Februari 1987 tot einde 1994

Aanwijzingen

Bij de levering van het dakraam is een lijstwerkprofielset 80 mm inbegrepen. Vervanging-dakraam met andere soorten glas op aanvraag.

Neem voor eventueel niet vermelde artikelen contact op met uw vertegenwoordiger. Klik/tik (in de digitale prijslijst) voor uitvoering productinformatie in de prijs tabel op de prijs.

Bestelcode (voorbeeld: R88_074/145 K200AR1)

R	8	X	X	X	X	X	/	X	X	X	X	X	X	X	0	0	A	R	1	⁴⁵	
		Beglazing		Breedte/lenkte							Materiaal/profielkleur										
													Plaatwerk/thermische isolatie								

⁴⁵ Kies de in kleur gemarkeerde uitvoering in de prijs tabel, vervang de betreffende X, bestel, klaar.

Prijzen Designo R8 Top uitzet tuimelvenster AR1

Oud dakraam			Dakraam van kunststof in wit (K) met aluminium plaatwerk en thermische isolatie (2)			Gootstuk dakpannen AR1	Verduisteringsgordijn Handmatig (prijsgroep 1)	Buitenrolluik zonne-energie ⁴⁶	Buitenrolgordijn Screen
			voor vervanging van Roto 310, 320 & 410-419						
Serie	Type	Binnenwerkse maat binnenafwerking (mm)	Breedte/lengte	Beglazing ⁴⁷		EDH xxx/xxx Rx200AR1	ZRV M xxx/xxx 8AR1 WV..	ZRO S xxx/xxx 8AR1	ZAR M xxx/xxx 8AR1
				8_	9P				
310/320 410 A/B/C	5/8	492/802	054/085	737,-	1 106,-	99,-	132,-	772,-	101,-
310/320	5/10	492/982	054/103	821,-	1 230,-	105,-	147,-	866,-	101,-
310/320 410 A/B/C	5/11	492/1072	054/112	821,-	1 230,-	113,-	147,-	866,-	101,-
310/320 410 A/B/C	6/8	602/802	065/085	821,-	1 230,-	105,-	144,-	776,-	105,-
310/320	6/10 65/10	602/982	065/103	889,-	1 333,-	113,-	153,-	860,-	105,-
310/320 410 A/B/C	6/11	602/1072	065/112	889,-	1 333,-	118,-	153,-	860,-	105,-
310/320	7/10	692/982	074/103	887,-	1 329,-	117,-	162,-	841,-	115,-
310/320 410 A/B/C	7/11	692/1072	074/112	887,-	1 329,-	123,-	162,-	841,-	115,-
310/320	7/12	692/1182	074/123	1 084,-	1 626,-	123,-	175,-	884,-	115,-
310/320 410 A/B/C	7/14	692/1402	074/145	1 084,-	1 626,-	129,-	175,-	884,-	115,-
310/320 410 A/B/C	8/11	802/1072	085/112	1 114,-	1 670,-	121,-	187,-	915,-	142,-
410 A/B/C	9/12	892/1182	094/123	1 196,-	1 793,-	129,-	205,-	968,-	142,-
410 A/B/C	9/14	892/1402	094/145	1 196,-	1 793,-	136,-	205,-	968,-	142,-
310/320 410 A/B/C	10/11	1002/1072	105/112	1 200,-	1 801,-	137,-	208,-	971,-	146,-
410 A/B/C	10/12	1002/1182	105/123	1 296,-	1 943,-	141,-	226,-	971,-	146,-
410 A/B/C	10/14	1002/1402	105/145	1 296,-	1 943,-	146,-	226,-	1 007,-	146,-
310/320	11/12	1092/1182	114/123	1 296,-	1 943,-	146,-	226,-	1 007,-	146,-
310/320	11/14	1092/1402	114/145	1 296,-	1 943,-	153,-	226,-	1 007,-	146,-
310/320 410 A/B/C	13/14	1292/1402	134/145	1 440,-	2 158,-	161,-	250,-	1 046,-	166,-

Toeslag voor uitvoeringen

Dubbel glas		Profielkleur		Plaatwerk/thermische isolatie			
				Dakramen		Gootstukken	
Ornament (O)	75,-	Golden Oak (G)	90,-	Koper met thermische isolatie (4)	270,-	Koper met thermische isolatie (4)	170,-
		Notenhout (N)	90,-	Titaan-zink geprepat. thermisch geïsoleerd (6)	270,-	Titaan-zink geprepat. thermisch geïsoleerd (6)	170,-
		Grenen (P)	90,-	RAL thermisch geïsoleerd (8)	270,-	RAL thermisch geïsoleerd (8)	170,-

Profielkleuren



Golden Oak (G)



Notenhout (N)



Grenen (P)

⁴⁶ Inclusief 1-kanaals wandzender/zender/ontvanger.

⁴⁷ Dubbel glas: 8_. Driedubbel glas: 9P.

Vervanging Roto S1, S2 & S2K/K1

Designo R8 Top uitzet tuimelvenster AR1 In kunststof



Fundamentele producteigenschappen

- Vervanging: 1:1
- Materiaal/profielkleur: kunststof wit (K)
- Plaatwerk/thermische isolatie: aluminium met thermische isolatie (2)
- Bediening: handmatig (00)
- Dakraamtype: vervanging Roto S1, S2 & S2K/K1 (AR1)
- Meer informatie

Toepassingsgebied: 20° - 65°

Deutschmeister Bauelemente GmbH
Im Abelt 22. Telefon 0 79 31/54 90-0
97980 Bad Mergentheim

S2 2 102266
54x103

Deutschmeister Bauelemente GmbH
Im Abelt 22. Telefon 0 79 31/54 90-0
97980 Bad Mergentheim

K1 7x12 150520
74x123

Dakraam S1 of S2 met tuimelvleugel

S1: juni 1983 tot februari 1984; S2: februari 1984 tot juni 1989

Dakraam S2K of K1 met tuimelvleugel

S2: juni 1989 tot mei 1995

Aanwijzingen

Bij de levering van het dakraam is een lijstwerkprofielset 80 mm inbegrepen. Vervanging-dakraam met andere soorten glas op aanvraag. Door aanpassingen aan de binnenaafwerking bij de toenmalige inbouw kunnen er afwijkingen qua bestelmaat ontstaan. Controleer dit ter plaatse.

Neem voor eventueel niet vermelde artikelen contact op met uw vertegenwoordiger. Klik/tik (in de digitale prijslijst) voor uitvoerige productinformatie in de prijs tabel op de prijs.

Bestelcode (voorbeeld: R88_074/145 K200AR1)

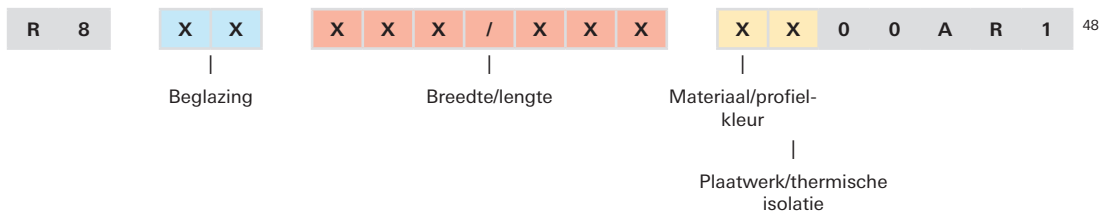

⁴⁸ Kies de in kleur gemarkeerde uitvoering in de prijs tabel, vervang de betreffende X, bestel, klaar.

Prijzen Designo R8 Top uitzet tuimelvenster AR1

Oud dakraam			Dakraam van kunststof in wit (K) met aluminium plaatwerk en thermische isolatie (2)			Gootstuk dakpannen AR1	Verduisteringsgordijn Handmatig (prijsgroep 1)	Buitenrolluik zonne-energie ⁴⁹	Buitenrolgordijn Screen
			voor vervanging van Roto S1, S2 & S2K/K1						
Serie	Type	Binnenwerkse maat binnenafwerking (mm)	Breedte/lengte	Beglazing ⁵⁰		EDH xxx/xxx Rx200AR1	ZRV M xxx/xxx 8AR1 WV..	ZRO S xxx/xxx 8AR1	ZAR M xxx/xxx 8AR1
				8_	9P				
S1/S2 S2K/K1	2/1 5/8	492/782	054/085	737,-	1 106,-	99,-	132,-	772,-	101,-
S2	2/2	492/982	054/103	821,-	1 230,-	105,-	147,-	866,-	101,-
S1/S2 S2K/K1	2 / 2/3 65/10	592/982	065/103	889,-	1 333,-	113,-	153,-	860,-	105,-
S2	2/4	692/982	074/103	887,-	1 329,-	117,-	162,-	841,-	115,-
S1/S2 S2K/K1	3 2/5 7/12	692/1182	074/123	1 084,-	1 626,-	123,-	175,-	884,-	115,-
S2K/K1	9/12	892/1182	094/123	1 196,-	1 793,-	129,-	205,-	968,-	142,-
S1/S2 S2K/K1	4 2/7 11/12	1092/1192	114/123	1 296,-	1 943,-	146,-	226,-	1 007,-	146,-
S2	2/8	1092/1392	114/145	1 296,-	1 943,-	153,-	226,-	1 007,-	146,-
S2	2/9	1292/1392	134/145	1 440,-	2 158,-	161,-	250,-	1 046,-	166,-

Toeslag voor uitvoeringen

Dubbel glas		Profielkleur		Plaatwerk/thermische isolatie			
				Dakramen		Gootstukken	
Ornament (O)	75,-	Golden Oak (G)	90,-	Koper met thermische isolatie (4)	270,-	Koper met thermische isolatie (4)	170,-
		Notenhout (N)	90,-	Titaanzink geprepat. thermisch geïsoleerd (6)	270,-	Titaanzink geprepat. thermisch geïsoleerd (6)	170,-
		Grenen (P)	90,-	RAL thermisch geïsoleerd (8)	270,-	RAL thermisch geïsoleerd (8)	170,-

Profielkleuren



Golden Oak (G)



Notenhout (N)



Grenen (P)

⁴⁹ Inclusief 1-kanaals wandzender zender/ontvanger.

⁵⁰ Dubbel glas: 8_. Driedubbel glas: 9P.

Vervanging Roto WDF 6x, WDF 73x, WDF 84x

Designo R7 Top tuimelvenster In kunststof



Toepassingsgebied: 20° - 65°

Fundamentele producteigenschappen

- Vervanging: 1:1
- Materiaal/profielkleur: kunststof wit (K)
- Plaatwerk/thermische isolatie: aluminium met thermische isolatie (2)
- Bediening: handmatig (00)
- Dakraamtype: vervanging Roto WDF 6x, WDF 73x, WDF 84x
- Meer informatie

Designo R8 Top uitzet tuimelvenster AR2 In kunststof



Toepassingsgebied: 20° - 65°

Fundamentele producteigenschappen

- Vervanging: 1:1
- Materiaal/profielkleur: kunststof wit (K)
- Plaatwerk/thermische isolatie: aluminium met thermische isolatie (2)
- Bediening: handmatig (00)
- Dakraamtype: vervanging Roto WDF 6x, WDF 73x, WDF 84x (AR2)
- Meer informatie

Aanwijzingen

Bij het verduisteringsgordijn Handmatig en het buitenrolluik Solar passen bij beide series de producten met standaardmaat.

Neem voor eventueel niet vermelde artikelen contact op met uw vertegenwoordiger. Klik/tik (in de digitale prijslijst) voor uitvoerige productinformatie in de prijs tabel op de prijs.

Bestelcode

X	X	X	X	X	X	X	/	X	X	X	K	2	0	0	X	X	X
Serie		Beglazing		Breedte/lengte							Variant						

Prijzen Designo R7 top-tuimelraam

Oud dakraam			Designo top-tuimelraam (R7) ⁵¹		Gootstuk dakpan	Verduisteringsgordijn Handmatig (prijsgroep 1)	Buitenrolluik zonne-energie	Buitenrolgordijn Screen
Serie	Type	Binnenwerkse maat binnenafwerking (mm)	voor vervanging van Roto WDF 6x, WDF 73x, WDF 84x					
			Breedte/lengte	Beglazing	EDH xxx/xxx Rx200	ZRV M xxx/xxx R4R7 WV..	ZRO S xxx/xxx R4R7	ZAR M xxx/xxx R4R7
8_								
WDF 6x WDF 73x WDF 84x	5/7	480/720	054/078	540,-	92,-	117,-	751,-	101,-
	5/9	480/920	054/098	577,-	102,-	132,-	772,-	101,-
	5/11	480/1120	054/118	591,-	107,-	147,-	866,-	101,-
	6/9	590/920	065/098	600,-	107,-	144,-	776,-	105,-
	6/11	590/1120	065/118	617,-	115,-	153,-	860,-	105,-
	6/14	590/1340	065/140	654,-	116,-	168,-	866,-	105,-
	7/9	680/920	074/098	654,-	118,-	146,-	808,-	115,-
	7/11	680/1120	074/118	703,-	119,-	162,-	841,-	115,-
	7/14	680/1340	074/140	726,-	126,-	175,-	884,-	115,-
	7/16	680/1540	074/160	892,-	128,-	187,-	943,-	115,-
	9/11	880/1120	094/118	802,-	123,-	187,-	915,-	142,-
	9/14	880/1340	094/140	833,-	133,-	205,-	968,-	142,-
	11/11	1080/1120	114/118	844,-	142,-	208,-	971,-	146,-
	11/14	1080/1340	114/140	906,-	144,-	226,-	1 007,-	146,-
13/9	1280/920	134/098	913,-	142,-	197,-	979,-	166,-	
13/14	1280/1340	134/140	1 000,-	152,-	250,-	1 046,-	166,-	

Prijzen Designo R8 uitzet-tuimelraam AR2

Oud dakraam			Designo uitzet-tuimelraam (R8)			Gootstuk dakpan	Verduisteringsgordijn Handmatig (prijsgroep 1)	Buitenrolluik zonne-energie	Buitenrolgordijn Screen
Serie	Type	Binnenwerkse maat binnenafwerking (mm)	voor vervanging van Roto WDF 6x, WDF 73x, WDF 84x (AR2)						
			Breedte/lengte ⁵²	Beglazing		EDH xxx/xxx Rx200	ZRV M xxx/xxx R6R8 WV..	ZRO S xxx/xxx R6R8	ZAR M xxx/xxx R6R8
8_	9P								
WDF 6x WDF 73x WDF 84x	5/7	480/720	054/078	746,-	1 144,-	106,-	117,-	751,-	101,-
	5/9	480/920	054/098	805,-	1 203,-	117,-	132,-	772,-	101,-
	5/11	480/1120	054/118	898,-	1 297,-	123,-	147,-	866,-	101,-
	6/9	590/920	065/098	898,-	1 297,-	123,-	144,-	776,-	105,-
	6/11	590/1120	065/118	977,-	1 376,-	132,-	153,-	860,-	105,-
	6/14	590/1340	065/140	1 066,-	1 464,-	133,-	168,-	866,-	105,-
	7/9	680/920	074/098	968,-	1 367,-	136,-	146,-	808,-	115,-
	7/11	680/1120	074/118	975,-	1 374,-	137,-	162,-	841,-	115,-
	7/14	680/1340	074/140	1 201,-	1 601,-	145,-	175,-	884,-	115,-
	7/16	680/1540	074/160	1 233,-	1 633,-	147,-	187,-	943,-	115,-
	7/18	680/1740	074/180	1 445,-	1 844,-	158,-	217,-		
	9/11	880/1120	094/118	1 237,-	1 636,-	141,-	187,-	915,-	142,-
	9/14	880/1340	094/140	1 331,-	1 730,-	153,-	205,-	968,-	142,-
	9/16	880/1540	094/160	1 445,-	1 844,-	158,-	217,-		
	9/18	880/1740	094/180	1 623,-	2 021,-	175,-	248,-		
	11/11	1080/1120	114/118	1 333,-	1 733,-	163,-	208,-	971,-	146,-
	11/14	1080/1340	114/140	1 445,-	1 844,-	166,-	226,-	1 007,-	146,-
	11/16	1080/1540	114/160	1 623,-	2 021,-	175,-	248,-		
13/9	1280/920	134/098	1 331,-	1 730,-	163,-	197,-	979,-	166,-	
13/14	1280/1340	134/140	1 610,-	2 010,-	175,-	250,-	1 046,-	166,-	

⁵¹ Bijsnijden van het optioneel isolatieblok evt. noodzakelijk.

⁵² Door aanpassingen op de montageplek aan de binnenafwerking bij de toenmalige inbouw kunnen er afwijkingen ontstaan. Controleer dit ter plaatse.



Vervanging van andere fabrikanten

Voor de vervanging van gangbare dakramen met standaardmaat.



RotoQ Tuimelvenster Q4 met gootstuk AV2

Handwerk in kunststof voor de vervanging van gangbare dakramen tot 2000.



RotoQ Tuimelvenster Q4 met standaard gootstukken

Handwerk in kunststof voor de vervanging van gangbare dakramen vanaf 2000:



Designo R8 Top uitzet tuimelvenster/Designo R6 Tuimelvenster MR

- Vervanging van standaard dakramen tot 2000
- Vervanging van gangbare dakramen vanaf 2000



Vervanging van standaard dakramen tot 2000

RotoQ Tuimelvenster Q4 met gootstukken AV2 In kunststof



Toepassingsgebied: 15° - 79°

Fundamentele producteigenschappen

- Vervanging: 1:1
- Materiaal/profielkleur: kunststof wit (K)
- Plaatwerk/thermische isolatie: aluminium met thermische isolatie (2)
- Bediening: handmatig (00)
- Dakraamtype: dakraam met standaardmaat met gootstukken voor de vervanging van gangbare dakramen (AV2)
- Meer informatie

Designo R8 Top uitzet tuimelvensterMR in kunststof



Toepassingsgebied: 20° - 65°

Fundamentele producteigenschappen

- Vervanging: 1:1
- Materiaal/profielkleur: kunststof wit (K)
- Plaatwerk/thermische isolatie: aluminium met thermische isolatie (2)
- Bediening: handmatig (00)
- Dakraamtype: vervanging op maat (MR)
- Meer informatie

Aanwijzingen

Neem voor eventueel niet vermelde artikelen contact op met uw vertegenwoordiger. Klik/tik (in de digitale prijslijst) voor uitvoerige productinformatie in de prijstabel op de prijs.

Bestelcode

X	X	X	X	X	X	/	X	X	X	X	K	2	0	0	X	X	X
Serie		Beglazing		Breedte/lengte							Variant						

Prijzen RotoQ Tuimelvenster Q4 met gootstukken AV2

Oud dakraam				RotoQ tuimelraam van kunststof in wit (K) met aluminium plaatwerk en thermische isolatie (2)			Gootstuk dakpannen AV2	Verduisteringsgordijn Handmatig (prijsgroep 1)	Buitenrol-luik zonne-energie	Buitenrolgordijn Screen	
Serie	Type 1970-1992	Type 1992-2000	Binnenwerkse maat binnena-fwerking (mm)	Breedte/ lengte ⁵³	Beglazing ⁵⁴			EDW xxx/xxx Qx200AV2	ZRV M xxx/xxx Qx_ WV..	ZRO S xxx/xxx Qx_ 1	ZAR M xxx/ xxx Qx_
					2S	2C	3C				
GPU/GPL GGU/GGL GHU/GHL	9		505/639	055/070		477,-	704,-	103,-	117,-	686,-	101,-
		102	505/733	055/078	454,-	477,-	704,-	103,-	117,-	686,-	101,-
	6	104	505/933	055/098	484,-	508,-	750,-	107,-	132,-	720,-	101,-
		106	505/1119	055/118	521,-	547,-	808,-	111,-	147,-	759,-	101,-
		204	615/933	066/098	521,-	547,-	808,-	111,-	144,-	759,-	105,-
		206	615/1133	066/118	545,-	572,-	845,-	113,-	153,-	783,-	105,-
		208	655/1119	070/118		633,-	935,-	128,-	162,-	805,-	115,-
	1	304	725/919	078/098	556,-	584,-	862,-	114,-	146,-	772,-	115,-
		306	725/1119	078/118	603,-	633,-	935,-	128,-	162,-	805,-	115,-
	2	308	725/1339	078/140	627,-	658,-	972,-	133,-	175,-	849,-	115,-
		310	725/1541	078/160	722,-	758,-	1 119,-	141,-	187,-	930,-	115,-
		406	887/1119	094/118	696,-	731,-	1 079,-	145,-	187,-	900,-	142,-
		408	887/1339	094/140	722,-	758,-	1 119,-	150,-	205,-	947,-	142,-
	3	410	887/1541	094/160	785,-	824,-	1 217,-	151,-	217,-	999,-	142,-
	4	606	1085/1119	114/118	736,-	773,-	1 141,-	152,-	208,-	907,-	146,-
		608	1085/1339	114/140	791,-	831,-	1 226,-	161,-	226,-	960,-	146,-
		610	1085/1541	114/160	881,-	925,-	1 366,-	168,-	248,-	1 031,-	146,-
	7	804	1285/919	134/098	795,-	835,-	1 232,-	160,-	197,-	900,-	166,-
	8	808	1285/1339	134/140	881,-	925,-	1 366,-	176,-	250,-	1 026,-	166,-
		810	1285/1541	134/160		1 034,-	1 525,-		267,-	1 090,-	166,-

Prijzen Designo R8 Top uitzet tuimelvenster MR

Oud dakraam			Designo uitzet-tuimelraam (R8) voor vervanging op maat (MR)			Gootstuk dakpannen	Verduisteringsgordijn Handmatig (prijsgroep 1)	Buitenrol-luik zonne-energie	Buitenrolgordijn Screen	
Serie	Bouwjaar 1970-1992	Bouwjaar 1992-2000	Breedte/ lengte ⁵⁵	Beglazing ⁵⁶			EDH xxx/xxx Rx200MR	ZRV M xxx/xxx R8MR WV..	ZRO S xxx/xxx R8MR	ZAR M xxx/ xxx R8MR
				8C	9G	9P				
GPU/GPL GGU/GGL GHU/GHL	0		505/639							
		102	505/733	944,-	1 144,-	1 244,-	123,-	162,-	730,-	121,-
	6	104	505/933	1 023,-	1 223,-	1 323,-	132,-	172,-	801,-	121,-
		106	505/1119							
		204	615/933	1 021,-	1 221,-	1 321,-	274,-	182,-	817,-	132,-
		206	615/1133	1 247,-	1 447,-	1 547,-	290,-	197,-	870,-	132,-
		208	615/1119							
	1	304	725/919	1 116,-	1 316,-	1 416,-	140,-	206,-	817,-	163,-
		306	725/1119	1 283,-	1 483,-	1 583,-	141,-	208,-	870,-	163,-
	2	308	725/1339	1 377,-	1 577,-	1 677,-	153,-	231,-	939,-	163,-
		310	725/1541	1 491,-	1 691,-	1 791,-	158,-	245,-	1 010,-	163,-
		406	887/1119	1 283,-	1 483,-	1 583,-	141,-	208,-	870,-	163,-
		408	887/1339	1 377,-	1 577,-	1 677,-	153,-	231,-	939,-	163,-
	3	410	887/1541	1 491,-	1 691,-	1 791,-	158,-	245,-	1 010,-	163,-
	4	606	1085/1119	1 379,-	1 579,-	1 679,-	163,-	234,-	939,-	168,-
		608	1085/1339	1 491,-	1 691,-	1 791,-	166,-	254,-	1 010,-	168,-
		610	1085/1541	1 668,-	1 868,-	1 968,-	175,-	278,-	1 053,-	168,-
	7	804	1285/919							
	8	808	1285/1339	1 656,-	1 856,-	1 956,-	175,-	281,-	1 053,-	191,-
		810	1285/1541				183,-	302,-		

⁵³ De binnena-fwerking van de breedtes 055 en 066 past niet voor de volle 100%.

⁵⁴ Dubbel glas: 2S, 2C. Driedubbel glas: 3C.

⁵⁵ Door aanpassingen aan de binnena-fwerking bij de toenmalige inbouw kunnen er afwijkingen qua bestelmaat ontstaan. Controleer dit ter plaatse.

⁵⁶ Dubbel glas: 8C. Driedubbel glas: 9G, 9P.

Vervanging van standaard dakramen tot 2000

RotoQ Tuimelvenster Q4 L1 in hout met draaiend ventilatiesysteem en gootstukken AV2



Toepassingsgebied: 15° - 79°

Fundamentele producteigenschappen

- Vervanging: 1:1
- Materiaal/profielkleur: hout naturel (H) of hout wit (W)
- Plaatwerk/thermische isolatie: aluminium zonder thermische isolatie (1)
- Bediening: handmatig (00)
- Ventilatie: draaiend ventilatiesysteem (L1)
- Dakraamtype: dakraam met standaardmaat met gootstukken voor de vervanging van gangbare dakramen (AV2)
- Meer informatie → [Zie sectie „RotoQ Tuimelvenster Q4 \(hout\)“](#)

Aanwijzingen

Neem voor eventueel niet vermelde artikelen contact op met uw vertegenwoordiger. Klik/tik (in de digitale prijslijst) voor uitvoerige productinformatie in de prijstabel op de prijs.

Bestelcode (voorbeeld: Q42C 078/140 H100L1)

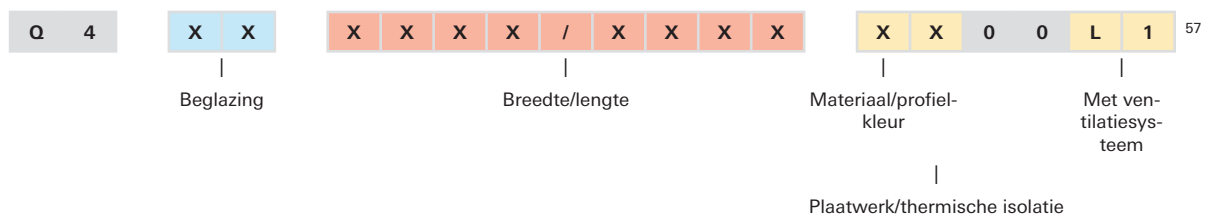

⁵⁷ Kies de in kleur gemarkeerde uitvoering in de prijstabel, vervang de betreffende X, bestel, klaar.

Prijzen RotoQ Tuimelvenster Q4 L1

Oud dakraam				RotoQ tuimelraam in hout naturel zonder thermische isolatie (1)				Gootstuk dakpannen AV2	Verduisteringsgordijn Handmatig (prijsgroep 1)	Buitenrol-luik zonne-energie	Buitenrolgordijn Screen	
Serie	Type 1970-1992	Type 1992-2000	Binnenwerkse maat binnenafwerking (mm)	Breedte/lengte ⁵⁸	Beglazing ⁵⁹			EDW xxx/xxx Qx100AV2	ZRV M xxx/xxx Qx_ WV..	ZRO S xxx/xxx Qx_ 1	ZAR M xxx/xxx Qx_	
					2S	2C	3C					
					Met ventilatiesysteem (L1)	Met ventilatiesysteem (L1)	Zonder ventilatiesysteem					
GPU/GPL GGU/GGL GHU/GHL	9		505/639	055/070	347,-	364,-	538,-	103,-	117,-	686,-	101,-	
		102	505/733	055/078	347,-	364,-	538,-	103,-	117,-	686,-	101,-	
	6	104	505/933	055/098	369,-	387,-	572,-	107,-	132,-	720,-	101,-	
		106	505/1119	055/118	394,-	414,-	611,-	111,-	147,-	759,-	101,-	
		204	615/933	066/098	398,-	418,-	617,-	111,-	144,-	759,-	105,-	
		206	615/1133	066/118	414,-	435,-	642,-	113,-	153,-	783,-	105,-	
		208	655/1119	070/118	462,-	485,-	716,-	128,-	162,-	805,-	115,-	
	1	304	725/919	078/098	424,-	445,-	657,-	114,-	146,-	772,-	115,-	
		306	725/1119	078/118	462,-	485,-	716,-	128,-	162,-	805,-	115,-	
	2	308	725/1339	078/140	478,-	502,-	741,-	133,-	175,-	849,-	115,-	
		310	725/1541	078/160	553,-	581,-	857,-	141,-	187,-	930,-	115,-	
		406	887/1119	094/118	528,-	554,-	818,-	145,-	187,-	900,-	142,-	
		408	887/1339	094/140	553,-	581,-	857,-	150,-	205,-	947,-	142,-	
		3	410	887/1541	094/160	599,-	629,-	928,-	151,-	217,-	999,-	142,-
		4	606	1085/1119	114/118	562,-	590,-	871,-	152,-	208,-	907,-	146,-
		608	1085/1339	114/140	603,-	633,-	935,-	161,-	226,-	960,-	146,-	
		610	1085/1541	114/160	667,-	700,-	1 034,-	168,-	248,-	1 031,-	146,-	
		7	804	1285/919	134/098	606,-	636,-	939,-	160,-	197,-	900,-	166,-
		8	808	1285/1339	134/140	671,-	705,-	1 040,-	176,-	250,-	1 026,-	166,-
		810	1285/1541	134/160	745,-	782,-			267,-	1 090,-	166,-	

Toeslag voor uitvoeringen

Dubbel glas		Plaatwerk/thermische isolatie					
		Dakramen		Gootstukken		WD-isolatieblok voorgem.	
Ornament (20)	75,-	Aluminium met thermische isolatie (2)	-	Aluminium met thermische isolatie (2)	-	Aluminium (2)	50,-
		Koper zonder thermische isolatie (3)	270,-	Koper zonder thermische isolatie (3)	170,-	Koper (4)	
Profielkleur		Koper met thermische isolatie (4)	270,-	Koper met thermische isolatie (4)	170,-	Titaan-zink geprepat. (6)	
Hout wit (W)	20,-	Titaan-zink geprepat. zonder thermische isolatie (5)	270,-	Titaan-zink geprepat. zonder thermische isolatie (5)	170,-	RAL (8)	
		Titaan-zink geprepat. met thermische isolatie (6)	270,-	Titaan-zink geprepat. met thermische isolatie (6)	170,-		
		RAL zonder thermische isolatie (7)	270,-	RAL zonder thermische isolatie (7)	170,-		
		RAL thermisch geïsoleerd (8)	270,-	RAL thermisch geïsoleerd (8)	170,-		

⁵⁸ De binnenafwerking van de breedtes 055 en 066 past niet voor de volle 100%.

⁵⁹ Dubbel glas: 2S, 2C. Driedubbel glas: 3C.



Vervanging van standaard dakramen vanaf 2000

RotoQ Tuimelvenster Q4 Plus met standaard gootstukken in kunststof



Toepassingsgebied: 15° - 79°

Fundamentele producteigenschappen

- Vervanging: 1:1
- Materiaal/profielkleur: kunststof wit (K)
- Plaatwerk/thermische isolatie: aluminium met thermische isolatie (2)
- Bediening: handmatig (00)
- Dakraamtype: dakraam en gootstukken met standaardmaat
- Meer informatie → [Zie sectie „RotoQ Tuimelvenster Q4 \(kunststof\)“](#)

Designo R8 Top uitzet tuimelvensterMR in kunststof



Toepassingsgebied: 20° - 65°

Fundamentele producteigenschappen

- Vervanging: 1:1
- Materiaal/profielkleur: kunststof wit (K)
- Plaatwerk/thermische isolatie: aluminium met thermische isolatie (2)
- Bediening: handmatig (00)
- Dakraamtype: vervanging op maat (MR)
- Meer informatie

Aanwijzingen

Neem voor eventueel niet vermelde artikelen contact op met uw vertegenwoordiger. Klik/tik (in de digitale prijslijst) voor uitvoerige productinformatie in de prijstabel op de prijs.

Bestelcode

X	X	X	X	X	/	X	X	X	X	K	2	0	0	X	X	X
Serie	Beglazing	Breedte/lengte								Variant						

Prijzen RotoQ Tuimelvenster Q4 L1 Q4 met standaard gootstukken

Oud dakraam			RotoQ tuimelraam van kunststof in wit (K) met aluminium plaatwerk en thermische isolatie (2)			Gootstuk dakpannen	Verduisteringsgordijn Handmatig (prijsgroep 1)	Buitenrolluik zonne-energie	Buitenrolgordijn Screen	
Serie	Type	Binnenwerkse maat binnenaafwerking (mm)	Breedte/lengte	Beglazing ⁶⁰						
				2S	2C	3C	EDW xxx/xxx Qx200	ZRV M xxx/xxx Qx_ WV..	ZRO S xxx/xxx Qx_ 1	ZAR M xxx/xxx Qx_
GPU/GPL GGU/GGL GHU/GHL	C02, CK02	495/719	055/078	454,-	477,-	704,-	94,-	117,-	686,-	101,-
	C04, CK04	495/919	055/098	484,-	508,-	750,-	97,-	132,-	720,-	101,-
	F04, FK04	605/919	066/098	521,-	547,-	808,-	101,-	144,-	759,-	105,-
	F06, FK06	605/1119	066/118	545,-	572,-	845,-	103,-	153,-	783,-	105,-
	F08, FK08	605/1339	066/140	598,-	628,-	927,-	114,-	168,-	805,-	105,-
	M04, MK04	725/919	078/098	556,-	584,-	862,-	104,-	146,-	772,-	115,-
	M06, MK06	725/1119	078/118	603,-	633,-	935,-	116,-	162,-	805,-	115,-
	M08, MK08	725/1339	078/140	627,-	658,-	972,-	121,-	175,-	849,-	115,-
	M10, MK10	725/1541	078/160	722,-	758,-	1 119,-	128,-	187,-	930,-	115,-
	P04, PK04	887/919	094/098	642,-	674,-	995,-	127,-	182,-	854,-	142,-
	P06, PK06	887/1119	094/118	696,-	731,-	1 079,-	132,-	187,-	900,-	142,-
	P08, PK08	887/1339	094/140	722,-	758,-	1 119,-	136,-	205,-	947,-	142,-
	P10, PK10	887/1541	094/160	785,-	824,-	1 217,-	137,-	217,-	999,-	142,-
	S06, SK06	1085/1119	114/118	736,-	773,-	1 141,-	138,-	208,-	907,-	146,-
	S08, SK08	1085/1339	114/140	791,-	831,-	1 226,-	146,-	226,-	960,-	146,-
	S10, SK10	1085/1541	114/160	881,-	925,-	925,-	153,-	248,-	1 031,-	146,-
	U04, UK04	1285/919	134/098	795,-	835,-	1 232,-	145,-	197,-	900,-	166,-
	U08, UK08	1285/1339	134/140	881,-	925,-	1 366,-	160,-	250,-	1 026,-	166,-
U10, UK10	1285/1541	134/160		1 034,-	1 525,-	168,-	267,-	1 090,-	166,-	

Prijzen Designo R8 Top uitzet tuimelvenster MR

Oud dakraam			Designo uitzet-tuimelraam (R8) ⁶¹ voor vervanging op maat (MR)			Gootstuk dakpannen	Verduisteringsgordijn Handmatig (prijsgroep 1)	Buitenrolluik zonne-energie	Buitenrolgordijn Screen	
Serie	Type	Binnenwerkse maat binnenaafwerking (mm)	Breedte/lengte ⁶²	Beglazing ⁶³						
				8C	9G	9P	EDH xxx/xxx Rx200MR	ZRV M xxx/xxx R8MR WV..	ZRO S xxx/xxx R8MR	ZAR M xxx/xxx R8MR
GPU/GPL GGU/GGL GHU/GHL	C02, CK02	495/719	495/719	836,-	1 036,-	1 136,-	115,-	147,-	716,-	121,-
	C04, CK04	495/919	495/919	944,-	1 144,-	1 244,-	123,-	162,-	730,-	121,-
	F04, FK04	605/919	605/919	1 013,-	1 213,-	1 313,-	272,-	164,-	801,-	132,-
	F06, FK06	605/1119	605/1119	1 021,-	1 221,-	1 321,-	274,-	182,-	817,-	132,-
	F08, FK08	605/1339	605/1339	1 247,-	1 447,-	1 547,-	290,-	197,-	870,-	132,-
	M04, MK04	725/919	725/919	1 116,-	1 316,-	1 416,-	140,-	206,-	817,-	163,-
	M06, MK06	725/1119	725/1119	1 283,-	1 483,-	1 583,-	141,-	208,-	870,-	163,-
	M08, MK08	725/1339	725/1339	1 377,-	1 577,-	1 677,-	153,-	231,-	939,-	163,-
	M10, MK10	725/1541	725/1541	1 491,-	1 691,-	1 791,-	158,-	245,-	1 010,-	163,-
	P04, PK04	887/919	887/919	1 116,-	1 316,-	1 416,-	140,-	206,-	817,-	163,-
	P06, PK06	887/1119	887/1119	1 283,-	1 483,-	1 583,-	141,-	208,-	870,-	163,-
	P08, PK08	887/1339	887/1339	1 377,-	1 577,-	1 677,-	153,-	231,-	939,-	163,-
	P10, PK10	887/1541	887/1541	1 491,-	1 691,-	1 791,-	158,-	245,-	1 010,-	163,-
	S06, SK06	1085/1119	1085/1119	1 379,-	1 579,-	1 679,-	163,-	234,-	939,-	168,-
	S08, SK08	1085/1339	1085/1339	1 491,-	1 691,-	1 791,-	166,-	254,-	1 010,-	168,-
	S10, SK10	1085/1541	1085/1541	1 668,-	1 868,-	1 968,-	175,-	278,-	1 053,-	168,-
	U04, UK04	1285/919	1285/919				163,-	222,-	939,-	191,-
	U08, UK08	1285/1339	1285/1339	1 656,-	1 856,-	1 956,-	175,-	281,-	1 053,-	191,-
U10, UK10	1285/1541	1285/1541				183,-	302,-			

⁶⁰ Dubbel glas: 2C. Driedubbel glas: 3C.

⁶¹ Voor de vervanging van de C02/CK02 is om technische redenen alleen het Designo R6 tuimelraam beschikbaar.

⁶² Door aanpassingen aan de binnenaafwerking bij de toenmalige inbouw kunnen er afwijkingen qua bestelmaat ontstaan. Controleer dit ter plaatse.

⁶³ Dubbel glas: 8_. Driedubbel glas: 9P.

Vervanging van standaard dakramen vanaf 2000

RotoQ Tuimelvenster Q4 L1 in hout met draaiend ventilatiesysteem standaard gootstukken



Toepassingsgebied: 15° - 79°

Fundamentele producteigenschappen

- Vervanging: 1:1
- Materiaal/profielkleur: hout naturel (H) of hout wit (W)
- Plaatwerk/thermische isolatie: aluminium zonder thermische isolatie (1)
- Bediening: handmatig (00)
- Ventilatie: draaiend ventilatiesysteem (L1)
- Dakraamtype: dakraam en gootstukken met standaardmaat
- Meer informatie → [Zie sectie „RotoQ Tuimelvenster Q4 \(hout\)“](#)

Aanwijzingen

Neem voor eventueel niet vermelde artikelen contact op met uw vertegenwoordiger. Klik/tik (in de digitale prijslijst) voor uitvoerige productinformatie in de prijstabel op de prijs.

Bestelcode (voorbeeld: Q42C 078/140 H100L1)

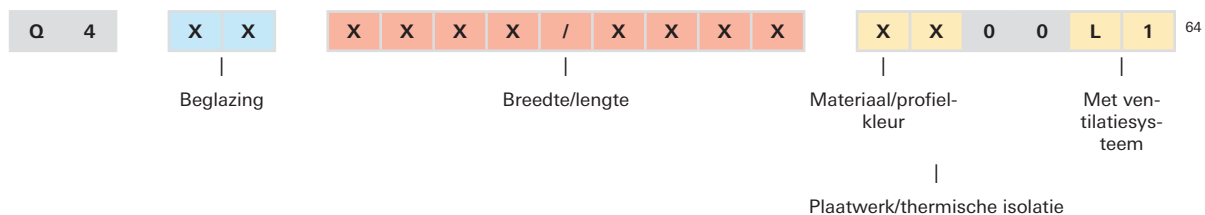

⁶⁴ Kies de in kleur gemarkeerde uitvoering in de prijstabel, vervang de betreffende X, bestel, klaar.

Prijzen RotoQ Tuimelvenster Q4 L1 Q4 met standaard gootstukken

Oud dakraam			RotoQ tuimelraam Q4				Gootstuk dakpannen	Verduisteringsgordijn Handmatig (prijsgroep 1)	Buitenrolleuk zonnepaneel	Buitenrolgordijn Screen
Serie	Type	Binnenwerkse maat binnenaafwerking (mm)	Breedte/lengte	Beglazing ⁶⁵			EDW xxx/xxx Qx100	ZRV M xxx/xxx Qx_WV..	ZRO S xxx/xxx Qx_1	ZAR M xxx/xxx Qx_
				2S Met ventilatiesysteem (L1)	2C Met ventilatiesysteem (L1)	3C Zonder ventilatiesysteem				
GPU/GPL GGU/GGL GHU/GHL	C02, CK02	495/719	055/078	347,-	364,-	538,-	94,-	117,-	686,-	101,-
	C04, CK04	495/919	055/098	369,-	387,-	572,-	97,-	132,-	720,-	101,-
	F04, FK04	605/919	066/098	398,-	418,-	617,-	101,-	144,-	759,-	105,-
	F06, FK06	605/1119	066/118	414,-	435,-	642,-	103,-	153,-	783,-	105,-
	F08, FK08	605/1339	066/140	457,-	480,-	708,-	114,-	168,-	805,-	105,-
	M04, MK04	725/919	078/098	424,-	445,-	657,-	104,-	146,-	772,-	115,-
	M06, MK06	725/1119	078/118	462,-	485,-	716,-	116,-	162,-	805,-	115,-
	M08, MK08	725/1339	078/140	478,-	502,-	741,-	121,-	175,-	849,-	115,-
	M10, MK10	725/1541	078/160	553,-	581,-	857,-	128,-	187,-	930,-	115,-
	P04, PK04	887/919	094/098	507,-	532,-	786,-	127,-	182,-	854,-	142,-
	P06, PK06	887/1119	094/118	528,-	554,-	818,-	132,-	187,-	900,-	142,-
	P08, PK08	887/1339	094/140	553,-	581,-	857,-	136,-	205,-	947,-	142,-
	P10, PK10	887/1541	094/160	599,-	629,-	928,-	137,-	217,-	999,-	142,-
	S06, SK06	1085/1119	114/118	562,-	590,-	871,-	138,-	208,-	907,-	146,-
	S08, SK08	1085/1339	114/140	603,-	633,-	935,-	146,-	226,-	960,-	146,-
	S10, SK10	1085/1541	114/160	667,-	700,-	1 034,-	153,-	248,-	1 031,-	146,-
	U04, UK04	1285/919	134/098	606,-	636,-	939,-	145,-	197,-	900,-	166,-
	U08, UK08	1285/1339	134/140	671,-	705,-	1 040,-	160,-	250,-	1 026,-	166,-
U10, UK10	1285/1541	134/160	745,-	782,-		168,-	267,-	1 090,-	166,-	

Toeslag voor uitvoeringen

Dubbel glas		Plaatwerk/thermische isolatie					
		Dakramen		Gootstukken		WD-isolatieblok voorgem.	
Ornament (20)	75,-	Aluminium met thermische isolatie (2)	-	Aluminium met thermische isolatie (2)	-	Aluminium (2)	50,-
		Koper zonder thermische isolatie (3)	270,-	Koper zonder thermische isolatie (3)	170,-	Koper (4)	
Profielkleur		Koper met thermische isolatie (4)	270,-	Koper met thermische isolatie (4)	170,-	Titaan-zink geprepat. (6)	
Hout wit (W)	20,-	Titaan-zink geprepat. zonder thermische isolatie (5)	270,-	Titaan-zink geprepat. zonder thermische isolatie (5)	170,-	RAL (8)	
		Titaan-zink geprepat. met thermische isolatie (6)	270,-	Titaan-zink geprepat. met thermische isolatie (6)	170,-		
		RAL zonder thermische isolatie (7)	270,-	RAL zonder thermische isolatie (7)	170,-		
		RAL thermisch geïsoleerd (8)	270,-	RAL thermisch geïsoleerd (8)	170,-		

⁶⁵ Dubbel glas: 2C. Driedubbel glas: 3C.





Speciale ramen

Bijzondere uitdagingen vragen om speciale oplossingen. Met de speciale producten van Roto bent u ook hier goed bezig. Of u nu op zoek bent naar een tweede nooduitgang, een effectieve bescherming tegen rookgasontwikkeling in geval van brand, een snelle en veilige toegang tot het dak of een ongestoord uitzicht en meer wooncomfort: Roto heeft de passende oplossing voor alle taakstellingen bij een geheld dak - vast en zeker.

Nieuwe inbouw

- Designo R1 Gevel aansluitvenster
- Designo R3 Dakuitgang
- Designo R8 Dakuitgang
- Designo R8 Veiligheidsuitgang
- Designo R5 Rook- en Warmte afvoerinstallatie
- RotoQ Warmte- en Rookafvoerraam Q4 RA



Nieuwe inbouw



Designo R1 Gevel aansluitvenster

Gevelraam met ventilatiestand in kunststof of hout

→ Zie sectie „Designo R1 Gevel aansluitvenster“



Designo R3 Dakuitgang

Dakraam in kunststof

→ Zie sectie „Designo R3 Dakuitgang (kunststof, hout)“



Designo R8 Dakuitgang

Dakraam in kunststof

→ Zie sectie „Designo R8 Dakuitgang (kunststof)“



Designo R8 Veiligheidsuitgang

Dakraam in kunststof of hout

→ Zie sectie „Designo R8 Veiligheidsuitgang“



Designo R5 Rook- en Warmte afvoerinstallatie

Dakraam in kunststof of hout

→ Zie sectie „Designo R5 Rook- en Warmte afvoerinstallatie“



RotoQ Warmte- en Rookafvoerraam Q4 RA

Dakraam in kunststof of hout

→ Zie sectie „RotoQ Warmte- en Rookafvoerraam Q4 RA“

Technische waarden

		Isolatiewaarde van de ruit, (U _g -waarde conform DIN EN 673)	Isolatiewaarde gevelraam met ventilatiestand (U _w -waarde conform DIN EN ISO 10077, DIN EN ISO 12567-2)	Absolute zontoetredingsfactor (g-waarde in % conform DIN EN 410)	Geluidsweringsklasse (conform VDI-richtlijn 2719)	Luchtdoorlatendheidsklasse (conform DIN EN 12207)
Kunststof met afdekplaat	Dubbel glas comfort (8F)	1,00	1,1	52	2	4
Kunststof zonder afdekplaat	Dubbel glas comfort (8F)	1,00	1,1	47	3	4
	3voudig Comfort (9F)	0,60	0,81	54	3	4
Hout met afdekplaat	Dubbel glas comfort (8F)	1,00	1,2	48	2	3
	3voudig Comfort (9F)	0,60	0,94	50	1	3

Dakramen
Speciale
ramen

Prijzen

			Gevelramen				
			van kunststof in wit (K) met kiepbeslag (KIF)			van hout naturel (H) met kiepbeslag (KIF)	
			met aluminium plaatwerk zonder thermische isolatie (1)	zonder aluminium plaatwerk zonder thermische isolatie (L)		met aluminium plaatwerk zonder thermische isolatie (1)	
			Dubbel glas	Dubbel glas	Driedubbel glas	Dubbel glas	Driedubbel glas
Maat	Buitenmaat raamkozijn kunststof (cm)	Buitenmaat raamkozijn hout (cm)	8F	8F	9F	8F	9F
07x/06x	72/61	72,6/58	924,-	744,-	818,-	620,-	682,-
07x/09x	72/96	72,6/93	1 212,-	1 032,-	1 135,-	860,-	946,-
07x/11x	72/116	72,6/113	1 260,-	1 080,-	1 188,-	900,-	990,-
09x/11x	92/116	92,6/113	1 308,-	1 128,-	1 241,-	940,-	1 034,-
11x/06x	112/61	112,6/58	1 212,-	1 032,-	1 135,-	860,-	946,-
11x/09x	112/96	112,6/93	1 363,-	1 183,-	1 301,-	986,-	1 085,-
11x/13x	132/61	132,6/58	1 554,-	1 374,-	1 511,-	1 145,-	1 260,-
13x/09x	132/96	132,6/93	1 554,-	1 374,-	1 511,-	1 145,-	1 260,-

Meerprijs

Beslagtype	
Draai-/kiepbeslag rechts (DKR)	40,-
Draai-/kiepbeslag links (DKL)	40,-



Prijzen

Dakluik met aluminium plaatwerk zonder thermische isolatie (1) met aanslag links (L) of rechts (R)							Gootstuk dakpannen
Dubbel glas							
Maat	5_			8_			
	Kunststof (K)	Hout (H)	Hout wit (W)	Kunststof (K)	Hout (H)	Hout wit (W)	EDH xxx/xxx Rx100
054/098	451,-	376,-	396,-	474,-	403,-	423,-	102,-
065/118	485,-	404,-	424,-	509,-	432,-	452,-	115,-
074/098	517,-	431,-	451,-	543,-	432,-	452,-	118,-
094/098		514,-	534,-		456,-	476,-	122,-

Meerprijs

Plaatwerk/thermische isolatie					
Dakramen		Gootstukken		WD-isolatieblok voorgem.	
Aluminium met thermische isolatie (2)	-	Aluminium met thermische isolatie (2)	-	Aluminium (2)	50,-
Koper zonder thermische isolatie (3)	270,-	Koper zonder thermische isolatie (3)	170,-	Koper (4)	
Koper met thermische isolatie (4)	270,-	Koper met thermische isolatie (4)	170,-	Titaanzink geprepat. (6)	
Titaanzink geprepat. zonder thermische isolatie (5)	270,-	Titaanzink geprepat. zonder thermische isolatie (5)	170,-	RAL (8)	
Titaanzink geprepat. met thermische isolatie (6)	270,-	Titaanzink geprepat. met thermische isolatie (6)	170,-		
RAL zonder thermische isolatie (7)	270,-	RAL zonder thermische isolatie (7)	170,-		
RAL thermisch geïsoleerd (8)	270,-	RAL thermisch geïsoleerd (8)	170,-		



Designo R8 Dakuitgang (kunststof)

Dakraam met standaardmaat in kunststof



Toepassingsgebied: 20° - 65°

Aanwijzingen

Afbeelding toont vleugelaanslag rechts van binnen af gezien.

Neem voor eventueel niet vermelde artikelen contact op met uw vertegenwoordiger. Klik/tik (in de digitale prijslijst) voor uitvoerige productinformatie in de prijstabel op de prijs.

Bestelcode (voorbeeld: R89P 054/098 K2DL)

R	8	X	X	X	X	X	/	X	X	X	K	2	D	X	⁶⁸
		Beglazing		Maat								Aanslagzijde			

Technische waarden

	Isolatiewaarde van de ruit ₁ (U _g -waarde conform DIN EN 673)	Isolatiewaarde van het element met thermische isolatie (U _w -waarde conform DIN EN ISO 10077, DIN EN ISO 12567-2)	Absolute zontoe-tredingsfactor (g-waarde in % conform DIN EN 410)	Geluidswering-klasse (conform VDI-richt-lijn 2719)	Luchtdoorlatend-heidsklasse (conform DIN EN 12207)
2voudig Comfort (8C)	1,00	1,1	52	2	4
2voudig Premium (8G)	1,10	1,2	33	3	4
3voudig Comfort (9G)	0,80	0,99	41	3	4
3voudig Premium (9P)	0,60	0,86	38	3	4

Prijzen

Maat	Dakluik met aanslag links (L) of rechts (R)				Gootstuk dakpannen EDH xxx/xxx Rx200
	Dubbel glas		Driedubbel glas		
	8C	8G	9G	9P	
054/098	795,-	980,-	1 092,-	1 165,-	102,-
065/118	947,-	1 168,-	1 302,-	1 390,-	115,-

⁶⁸ Kies de in kleur gemarkeerde uitvoering in de prijstabel, vervang de betreffende X, bestel, klaar.

Designo R8 Veiligheidsuitgang

Dakraam van kunststof of hout met standaardmaat



Toepassingsgebied: 20° - 65°

De voordelen in een oogopslag

- Hogere montageveiligheid en inbouwsnelheid door omvangrijke voormontage van montagehoeken, WD-isolatieblok, dampwerende verbindingskraag in de fabriek evenals kraan- en draagglussen in de fabriek.
- Toegang tot het dak met inachtneming van alle eisen van de deelstaten van de Bondsrepubliek Duitsland als tweede vluchtweg met ruime openingshoek (graag de betreffende nationale bouwverordening in acht nemen)
- Instellingen ook achteraf mogelijk dankzij flexibele afstelling van de vleugel

Fundamentele producteigenschappen

- Materiaal/profielkleur: kunststof wit (K) of hout naturel (H)
- Plaatwerk/thermische isolatie: aluminium met thermische isolatie (2)
- Producttype: nooddakluik (SA)

Aanwijzingen

Het Roto Designo R8 nooddakluik is gebaseerd op het Designo R8 uitzet-tuimelraam. Daarnaast is het raam met een uitzetmechanisme uitgerust waardoor het mogelijk is het raam pneumatisch te openen. In geval van nood wordt hiermee de toegang tot het dak mogelijk gemaakt. Het nooddakluik voldoet in alle deelstaten van de Bondsrepubliek Duitsland aan de voorwaarden om als tweede vluchtweg te mogen worden gebruikt. Neem de betreffende nationale bouwverordening in acht.

Neem voor eventueel niet vermelde artikelen contact op met uw vertegenwoordiger. Klik/tik (in de digitale prijslijst) voor uitvoerige productinformatie in de prijs tabel op de prijs.

Bestelcode (voorbeeld: R88C 074/140 K2SA)

R	8	X	X	X	X	/	X	X	X	X	2	S	A	⁶⁹
		Beglazing				Maat				Materiaal/profiel-		kleur		

Technische waarden

		Isolatie waarde van de ruit ₁ (U _g -waarde conform DIN EN 673)	Isolatie waarde van het element met thermische isolatie (U _w -waarde conform DIN EN ISO 10077, DIN EN ISO 12567-2)	Absolute zontoetredingsfactor (g-waarde in % conform DIN EN 410)	Geluidsweringsklasse (conform VDI-richtlijn 2719)	Luchtdoorlatendheidsklasse (conform DIN EN 12207)
Kunststof	Dubbel glas comfort (8C)	1,00	1,1	52	2	4
	Dubbel glas comfort (8G)	1,10	1,2	33	3	4
	3voudig Comfort (9G)	0,80	0,99	41	3	4
	3voudig Comfort (9P)	0,60	0,86	38	3	4
Hout	Dubbel glas comfort (8C)	1,00	1,1	52	2	3
	Dubbel glas comfort (8G)	1,10	1,2	33	3	3
	3voudig Comfort (9G)	0,80	1,0	41	3	3
	3voudig Comfort (9P)	0,60	0,88	38	3	3

⁶⁹ Kies de in kleur gemarkeerde uitvoering in de prijs tabel, vervang de betreffende X, bestel, klaar.

Prijzen

	Nooddakluik								Gootstuk dakpan
	van kunststof wit (K)				van hout naturel (H)				
	Dubbel glas		Driedubbel glas		Dubbel glas		Driedubbel glas		
Maat	8C	8G	9G	9P	8C	8G	9G	9P	EDH xxx/xxx Rx200
074/140	1 302,-	1 626,-	2 359,-	2 440,-	1 085,-	1 358,-	1 574,-	1 627,-	126,-
114/140	1 555,-	1 944,-	2 821,-	2 918,-	1 297,-	1 622,-	1 882,-	1 945,-	144,-
114/160	1 741,-	2 177,-	2 089,-	3 265,-	1 451,-	1 813,-	2 104,-	2 176,-	152,-



Designo R5 Rook- en Warmte afvoerinstallatie

Dakraam met standaardmaat in kunststof of hout



Toepassingsgebied: 20° - 45° aerodynamisch, 20° - 65° geometrisch

Perfect te combineren met

- Zie hoofdstuk „Automatisering“

Productbeschrijving

Het Designo dakraam voor rook- en warmte-afvoerinstallaties verenigt alle kenmerken van een volwaardig Roto dakraam en een natuurlijke rookafvoerinstallatie. Hiertoe behoren een eersteklas beglazing, kant-en-klare voormontage en vooraf gemonteerde thermische isolatie. Bij het dagelijkse gebruik zorgt de traploos elektrisch instelbare ventilatiefunctie voor bijzonder comfort. Het Designo dakraam voor rook- en warmte-afvoerinstallaties is verkrijgbaar in vier maten en kan in kunststof en hout worden besteld.

Het Designo dakraam voor rook- en warmte-afvoerinstallaties maakt deel uit van een RWA-installatie die reeds compleet als systeem goedgekeurd is. Om veiligheidsredenen mag de installatie alleen door een gespecialiseerd bedrijf worden uitgevoerd. RWA-installaties voor het Designo dakraam voor rook- en warmte-afvoerinstallaties vervaardigen en verkopen wij in samenwerking met een op dat gebied vooraanstaande specialist.

RWA-besturingspakket (VdS-erkend) in combinatie met een R5 RW

Elektrische besturingseenheid (RWA-besturingscentrale 4503-T incl. behuizing) conform VdS-richtlijn 2581/2593, incl. noodstroomvoorziening, ventilatiesysteemknop en comfortventilatiefuncties, bijv. instelbare ventilatieslag en ventilatietijdbegrenzing. Elektrische handbesturingseenheden (RWA-knop) in opbouw-uitvoering: een hoofdbedieningsunit RT 45, een optische brandmelder O 371. Uitgangsstroom 3 A (2 x R5 RA 065/140; 1 x R5 RA 114/xxx, 094/xxx aansluitbaar).

Aanwijzingen

Alle service en dienstverleningen aan onze RWA-installatie worden door onze service- en verkooppartners uitgevoerd. Deze bedrijven beschikken over de vereiste deskundige kennis inzake planning, realisatie en onderhoud van rookgasinstallaties. Neem in geval van service contact op met onze RWA-hotline: **07931 5490 8650**.

Vanwege de functie van de installatie voor rook- en warmte-afvoer is een combinatie met uitrustingsproducten voor de binnen- en buitenkant niet mogelijk.

Neem voor eventueel niet vermelde artikelen contact op met uw vertegenwoordiger. Klik/tik (in de digitale prijslijst) voor uitvoerige productinformatie in de prijstabel op de prijs.

De voordelen in een oogopslag

- Hogere montageveiligheid en inbouwsnelheid door omvangrijke voormontage van montagehoeken, WD-isolatieblok en dampwerende verbindingkraag in de fabriek
- Optimale brandbeveiliging dankzij automatisch opengaan in geval van brand in combinatie met een passend bedieningspakket
- Gecontroleerd conform DIN EN 12101-2

Fundamentele producteigenschappen

- Materiaal/profielkleur: kunststof wit (K) of hout naturel (H)
- Plaatwerk/thermische isolatie: aluminium met thermische isolatie (2)
- Producttype: installatie voor rook- en warmte-afvoer

Bestelcode (voorbeeld: R58_094/140 K2RW)

R	5	8	_	X	X	X	/	X	X	X	X	2	R	W	⁷⁰					
											Maat					Materiaal/profiel- kleur				

Glasgerelateerde technische gegevens

		Isolatiewaarde van de ruit ₁ (U _g -waarde conform DIN EN 673)	Isolatiewaarde van het element met thermische isolatie (U _w -waarde conform DIN EN ISO 10077, DIN EN ISO 12567-2)	Absolute zontoetredingsfactor (g-waarde in % conform DIN EN 410)	Geluidsweringsklasse (conform VDI-richtlijn 2719)	Luchtdoorlatendheidsklasse (conform DIN EN 12207)
Kunststof	Dubbel glas comfort (8_)	1,10	1,3	51	3	4
Hout	Dubbel glas comfort (8_)	1,10	1,3	51	3	2

 Dakramen
Speciale
ramen

Maatgerelateerde technische gegevens

	Aerodynamisch effectieve openingsoppervlakte in m ² ⁷¹	Geometrische openingsoppervlakte in m ²	Openingswijdte ventilatiestand in mm	Openingswijdte in geval van brand in mm	Openingshoek in graden°	Toepassingsgebied in mm ⁷²	Motor
065/140	≥ 0,28	0,76	≤ 468	468	21	650	24 V DC/1,4 A
094/140	≥ 0,50	1,14	≥ 500	865	38	800	24 V DC/2 A
114/118	0,61	1,17	≥ 500	865	46	800	24 V DC/2 A
114/140	0,62	1,41	≥ 500	865	38	800	24 V DC/2 A

Prijzen

	Installatie voor rook- en warmte-afvoer		Gootstuk dakpannen	RWA-besturingscentrale
	van kunststof wit (K)	van hout naturel (H)		
	Dubbel glas			
Maat	8_	8_	EDH xxx/xxx Rx200	ZEL RWA SPA OR G2 (oranje)
065/140	1 812,-	1 611,-	116,-	1 273,-
094/140	1 886,-	1 672,-	133,-	1 273,-
114/118	1 989,-	1 730,-	142,-	1 273,-
114/140	2 034,-	1 793,-	144,-	1 273,-

⁷⁰ Kies de in kleur gemarkeerde uitvoering in de prijstabel, vervang de betreffende X, bestel, klaar.

⁷¹ Om de waarden bij de maten 094/140, 114/118 en 114/140 te verkrijgen, dienen de windleiplaten te worden gemonteerd

⁷² Minimale afstand tussen bovenkant dakraam en nok



RotoQ Warmte- en Rookafvoerraam Q4 RA

Dakraam met standaardmaat in kunststof of hout voor geometrisch openingsvlak



De voordelen in een oogopslag

- Foutloze, veilige en snelle montage dankzij slim inhaaksysteem met akoestische klik-terugkoppeling
- Raam voor rookafvoer op basis van de RotoQ met voorgesmonteerde aandrijving voor rookafvoer verdekt boven – zonder greep

Fundamentele producteigenschappen

- Materiaal/profielkleur: kunststof wit (K) of hout naturel (H)
- Plaatwerk/thermische isolatie: aluminium met thermische isolatie (2)
- Producttype: raam voor rookafvoer

Perfect te combineren met

- Zie hoofdstuk „Automatisering“

Aanwijzingen

Vanwege de functie van het raam voor rookafvoer is een combinatie met uitrustingsproducten voor de buitenkant niet mogelijk.

Neem voor eventueel niet vermelde artikelen contact op met uw vertegenwoordiger. Klik/tik (in de digitale prijslijst) voor uitvoerige productinformatie in de prijstabel op de prijs.

RWA-besturingspakket (VdS-erkend) in combinatie met een Q4 RA

Elektrische besturingseenheid (RWA-besturingscentrale 4503-T incl. behuizing) conform VdS-richtlijn 2581/2593, incl. noodstroomvoorziening, ventilatiesysteemknop en comfortventilatiefuncties, bijv. instelbare ventilatieslag en ventilatietijdbegrenzing. Elektrische handbesturingseenheden (RWA-knop) in opbouw-uitvoering: een hoofdbedieningsunit RT 45, een optische brandmelder O 371. Twee RotoQ ramen voor rookafvoer Q4 kunnen worden aangesloten.

Bestelcode (voorbeeld: Q42C 078/140 K2RA)

Q	4	X	X	X	X	X	/	X	X	X	X	2	R	A
		Beglazing		Maat						Materiaal/profielkleur				

Glasgerelateerde technische gegevens

		Isolatiewaarde van de ruit, (U _g -waarde conform DIN EN 673)	Isolatiewaarde van het element met thermische isolatie (U _w -waarde conform DIN EN ISO 10077, DIN EN ISO 12567-2)	Absolute zontoetredingsfactor (g-waarde in % conform DIN EN 410)	Geluidsweringsklasse (conform VDI-richtlijn 2719)	Luchtdoorlatendheidsklasse (conform DIN EN 12207)
Kunststof	Dubbel glas comfort (2C)	1,00	1,2	51	3	4
	3voudig Comfort (3C)	0,70	0,85	38	3	4
Hout	Dubbel glas comfort (2C)	1,00	1,2	51	3	4
	3voudig Comfort (3C)	0,70	0,97	47	3	4

⁷³ Kies de in kleur gemarkeerde uitvoering in de prijstabel, vervang de betreffende X, bestel, klaar.

Maatgerelateerde technische gegevens

	Geometrisch openingsvlak in m ²	Lengte ketting in mm:
055/098	0,29	350
078/098	0,55	480
078/118	0,72	600
078/140	0,88	600
094/118	0,89	600
094/140	1,02	600
114/118	1,04	600
114/140	1,17	600
134/098	0,85	480
134/140	1,32	600

Prijzen

Maat	Raam voor rookafvoer				Gootstuk dakpannen EDW xxx/xxx Qx200	RotoQ extern aansluitmanchet ASA xxx/xxx Qx	RWA-besturingscentrale ZEL RWA SPA OR G2 (oranje)
	Van kunststof in wit (K)		Van hout naturel (H)				
	Dubbel glas 2C	Driedubbel glas 3C	Dubbel glas 2C	Driedubbel glas 3C			
055/098	1 143,-	1 500,-	1 009,-	1 372,-	97,-	47,-	1 273,-
078/098	1 179,-	1 612,-	1 048,-	1 457,-	104,-	47,-	1 273,-
078/118	1 232,-	1 685,-	1 088,-	1 516,-	116,-	47,-	1 273,-
078/140	1 258,-	1 722,-	1 109,-	1 541,-	121,-	47,-	1 273,-
094/118	1 273,-	1 829,-	1 117,-	1 618,-	132,-	47,-	1 273,-
094/140	1 358,-	1 869,-	1 181,-	1 657,-	136,-	47,-	1 273,-
114/118	1 376,-	1 891,-	1 200,-	1 671,-	138,-	47,-	1 273,-
114/140	1 435,-	1 976,-	1 247,-	1 735,-	146,-	47,-	1 273,-
134/098	1 442,-	1 982,-	1 252,-	1 739,-	145,-	47,-	1 273,-
134/140	1 534,-	2 116,-	1 324,-	1 840,-	160,-	47,-	1 273,-





Gootstukken

131 Nieuwe inbouw en speciale toepassingen

133 Designo

134 Designo enkel gootstuk met standaardmaat

136 Designo enkel gootstuk voor op maat gemaakt dakraam MW

137 Designo inbouwkozijn plat dak met standaardmaat

138 Designo enkel gootstuk en combi-gootstuk gevelaansluiting met standaardmaat

140 Designo enkel inbouwkozijn en combi-inbouwkozijn opstaand met standaardmaat

142 Designo combi-gootstuk met standaardmaat

144 Designo combi-gootstuk tandem met standaardmaat

146 Designo combi-gootstuk met koppelsparren, standaardmaat

149 RotoQ

150 RotoQ enkel gootstuk met standaardmaat

152 RotoQ combi-gootstuk met standaardmaat

155 Renovatie

157 Designo

158 Vervanging op maat onafhankelijk van de fabrikant

160 Vervanging Roto AR1

162 Vervanging Roto AR2

165 RotoQ

166 Vervanging van gangbare dakramen van 1991 tot 2000



Nieuwe inbouw en speciale toepassingen

Roto-gootstukken bieden nagenoeg onbeperkte combinatiemogelijkheden door talrijke inbouwmethodes af fabriek – of individuele oplossingen op maat.

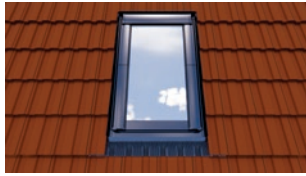

Dakpannen

Designo en RotoQ, enkel gootstuk en combi-gootstuk

- Designo: EDZ dakpannen, EDT vlakke dakpannen, EDH hoge dakpannen, ETT vlakke dakpannen verlaagd, ETZ dakpannen verlaagd
- RotoQ: EDW golfplaat-/platen; dakpannen; hoge dakpannen, EDS vlakke dakpannen, ETW dakpannen verlaagd



Daklei

Designo en RotoQ, enkel gootstuk en combi-gootstuk

- Designo: EDL daklei met nokken, EDS daklei met doorlopende zijstukken, ETS daklei met doorlopende zijstukken verlaagd
- RotoQ: EDS vlakke dakpannen

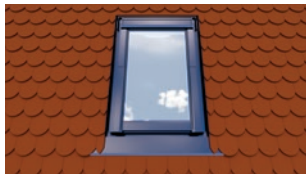

Beverstaart

Designo en RotoQ, enkel gootstuk en combi-gootstuk

- Designo: EDL beverstaart, ETT platte dakpannen verlaagd
- RotoQ: EDB beverstaart



Metalen/staande fels

Designo en RotoQ, enkel gootstuk en combi-gootstuk

- Designo: EDM metalen/staande fels
- RotoQ: EDM metalen/staande fels

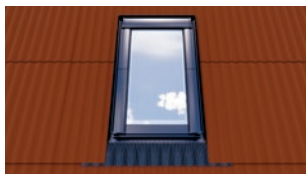

Golfplaten

Designo en RotoQ, enkel gootstuk en combi-gootstuk

- Designo: EDW golfplaat-/platen
- RotoQ: EDW golfplaat-/platen; dakpannen; hoge dakpannen



Aansluitwerk door klant

RotoQ, enkel gootstuk

- RotoQ: EDX aansluitwerk door klant



Speciale toepassingen

Designo, enkel gootstuk en combi-gootstuk

- Designo: EBR inbouwkozijn plat dak, EFF gevelaansluiting, EAZ opstaand dakpannen



Designo

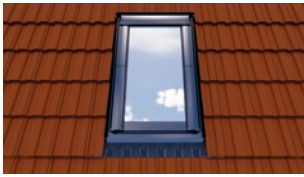

Dakpannen

Designo, enkel gootstuk en combi-gootstuk

- EDZ dakpannen
- EDT vlakke dakpannen
- EDH hoge dakpannen
- ETT vlakke dakpannen verlaagd
- ETZ dakpannen verlaagd

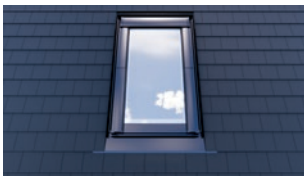

Daklei

Designo, enkel gootstuk en combi-gootstuk

- EDL daklei met nokken
- EDS daklei met doorlopende zijstukken
- ETS daklei met doorlopende zijstukken verlaagd

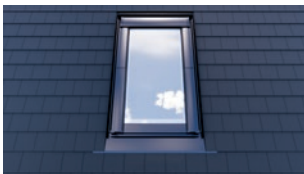

Beverstaart

Designo, enkel gootstuk en combi-gootstuk

- EDL beverstaart



Metalen/staande fels

Designo, enkel gootstuk en combi-gootstuk

- EDM metalen/staande fels

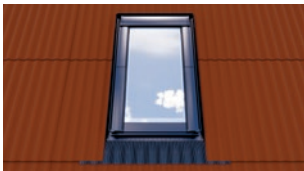

Golfplaten

Designo, enkel gootstuk en combi-gootstuk

- EDW golfplaat/-platen



Speciale toepassingen

Designo, enkel gootstuk en combi-gootstuk

- EBR inbouwkozijn plat dak
- EFF gevelaansluiting
- EAZ opstaand dakpannen

Designo enkel gootstuk met standaardmaat



**Designo Gootstukken
EDZ Rx Dakpannen**

Voor dakpannen met profiel en een hoogte tot ca. 5 cm.



**Designo Gootstukken
EDH Rx Hoge dakpannen**

Voor dakpannen met profiel en een hoogte van meer dan 5 cm.



**Designo Gootstukken
EDT Rx Effen dakpannen**

Voor effen dakpannen.



**Designo Gootstukken
verdiept geplaatst ETZ
Rx Dakpan verlaagd**

Voor de met 6 cm verlaagde inbouw met dakpannen met profiel en bij een dakhelling van 30° tot de max. dakhelling van het dakraam.



**Designo Gootstukken
verdiept geplaatst ETT
Rx Effen dakpannen
verlaagd**

Voor de met 6 cm verlaagde inbouw met effen dakpannen bij een dakhelling van 30° tot de max. dakhelling van het dakraam. Bovendien voor de dubbele beverstaartdekking tot 2 x 1,6 cm met doorlopende zijstukken en 5 cm hoge staande sponning.



**Designo Gootstukken
EDL Rx Daklei met nokken;
Beverstaart**

Voor daklei en dakleiachtige dakkozijnmaterialen tot 1,6 cm (2 x 0,8 cm) met visuele elementen. Bovendien voor de dubbele beverstaartbedekking tot 2 x 1,6 cm.



**Designo Gootstukken
EDS Rx Daklei met doorlopende
zijstukken**

Voor daklei en dakleiachtige dakkozijnmaterialen tot 1,6 cm (2 x 0,8 cm) met doorlopende zijstukken en staande sponning.



**Designo Gootstukken
verdiept geplaatst ETS Rx
Daklei met doorlopende
zijstukken verlaagd**

Voor de met 6 cm verlaagde inbouw met daklei en dakleiachtige dakbedekkingmaterialen tot 1,6 cm (2 x 0,8 cm) met doorlopende zijstukken en 5 cm hoge staande fels van 30° tot de max. dakhelling van het dakraam.



**Designo Gootstukken
EDM Rx Metalen/staande-
sponning-dak**

Voor de inbouw in metalen/ staande-sponning-daken. De zijstukken van het afdekframe zijn 32 cm breed en kunnen dus aan het volgende profiel worden gefelst.

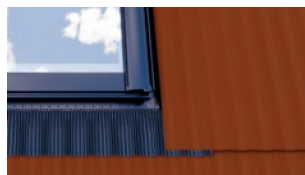

**Designo Gootstukken
EDW Rx Golfplaten**

Voor golfplaten met de profielen 5, 6 en 8 en bovendien voor trapeziumplaat.



**Designo Gootstukken
EDG Rx Bitumen**

Voor afdekframematerialen van bitumen.

Bestelcode (voorbeeld: EDZ 074/140 Rx100)

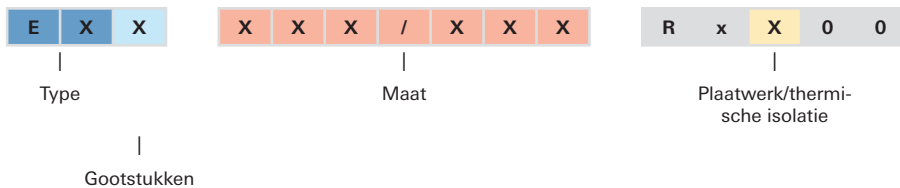

Prijzen

Maat	Designo enkel gootstuk met aluminium plaatwerk (1) of titaanzink plaatwerk (6) bij EDM																															
	ED	Z	1	ED	H	1	ED	T	1	ET	Z	1	ET	T	1	ED	L	1	ED	S	1	ET	S	1	ED	G	1	ED	M	6'	ED	W
054/078	92,-			92,-			92,-			202,-			202,-			92,-			92,-			202,-			92,-			455,-			140,-	
054/098	102,-			102,-			102,-			224,-			224,-			102,-			102,-			224,-			102,-			468,-			153,-	
054/118	107,-			107,-			107,-			235,-			235,-			107,-			107,-			235,-			107,-			475,-			161,-	
065/098	107,-			107,-			107,-			235,-			235,-			107,-			107,-			235,-			107,-			475,-			161,-	
065/118	115,-			115,-			115,-			253,-			253,-			115,-			115,-			253,-			115,-			485,-			172,-	
065/140	116,-			116,-			116,-			255,-			255,-			116,-			116,-			255,-			116,-			487,-			174,-	
065/180																											453,-					
074/078	106,-			106,-			106,-			233,-			233,-			106,-			106,-			233,-			106,-			474,-			160,-	
074/098	118,-			118,-			118,-			260,-			260,-			118,-			118,-			260,-			118,-			490,-			177,-	
074/118	119,-			119,-			119,-			262,-			262,-			119,-			119,-			262,-			119,-			492,-			178,-	
074/140	126,-			126,-			126,-			277,-			277,-			126,-			126,-			277,-			126,-			501,-			189,-	
074/160	128,-			128,-			128,-			282,-			282,-			128,-			128,-			282,-			128,-			505,-			192,-	
074/180																											460,-					
094/078	118,-			118,-			118,-			260,-			260,-			118,-			118,-			260,-					411,-					
094/098	122,-			122,-			122,-			268,-			268,-			122,-			122,-			268,-			122,-			497,-				
094/118	123,-			123,-			123,-			271,-			271,-			123,-			123,-			271,-			123,-			498,-			185,-	
094/140	133,-			133,-			133,-			293,-			293,-			133,-			133,-			293,-			133,-			511,-			199,-	
094/160	137,-			137,-			137,-			301,-			301,-			137,-			137,-			301,-			137,-			517,-				
094/180																											470,-					
114/078	122,-			122,-			122,-			268,-			268,-			122,-			122,-			268,-					422,-			184,-		
114/098	126,-			126,-			126,-			277,-			277,-			126,-			126,-			277,-					523,-			189,-		
114/118	142,-			142,-			142,-			312,-			312,-			142,-			142,-			312,-			142,-			527,-			213,-	
114/140	144,-			144,-			144,-			317,-			317,-			144,-			144,-			317,-			144,-			539,-			216,-	
114/160	152,-			152,-			152,-								152,-			152,-									501,-			229,-		
114/180																																
134/078	126,-			126,-			126,-			277,-			277,-			126,-			126,-			277,-					434,-			189,-		
134/098	142,-			142,-			142,-			312,-			312,-			142,-			142,-			312,-			142,-			524,-			213,-	
134/140	152,-			152,-			152,-			334,-			334,-			152,-			152,-			334,-			152,-			539,-			229,-	
134/160																																

Gootstukken

Toeslag voor uitvoeringen

Plaatwerk/thermische isolatie (toeslag per raam)		
Aluminium	met thermische isolatie (2)	-
Koper	zonder thermische isolatie (3)	170,-
	met thermische isolatie (4)	170,-
Titaanzink geprepat.	zonder thermische isolatie (5)	170,-
	met thermische isolatie (6)	170,-
RAL	zonder thermische isolatie (7)	170,-
	met thermische isolatie (8)	170,-

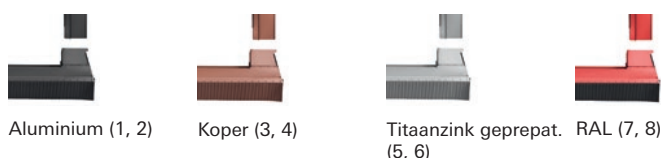

¹ Bij EDM wordt geen toeslag berekend.

Designo enkel gootstuk voor op maat gemaakt dakraam MW

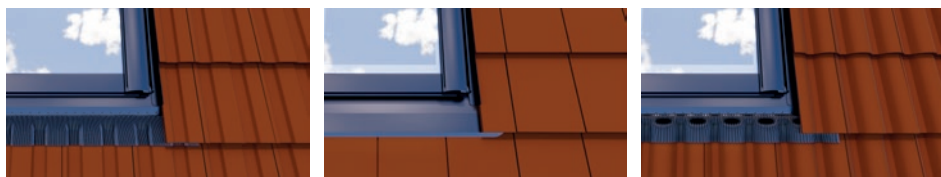

Designo Gootstukken EDZ Rx Dakpannen

Voor dakpannen met profiel en een hoogte tot ca. 5 cm.

Designo Gootstukken EDT Rx Effen dakpannen

Voor effen dakpannen.

Designo Gootstukken EDH Rx Hoge dakpannen

Voor dakpannen met profiel en een hoogte van meer dan 5 cm.

Bestelcode (voorbeeld: EDZ 741/980 Rx100MW)

E	D	X	X	X	X	/	X	X	X	R	x	X	0	0	M	W
		Gootstukken	Maat						Plaatwerk/thermische isolatie							

Prijzen

		Designo (Rx) enkel gootstuk (00MW)							
		Breedte (breedte raamkozijn buiten in mm)							
Gootstukken ²	Plaatwerk	480-540	541-650	651-740	741-940	941-1140	1141-1340	1341-1525	Lengte (breedte raamkozijn buiten in mm)
Z	2	106,-	115,-	122,-	136,-	140,-	145,-	158,-	580-780
T	2		115,-	122,-	136,-	140,-	145,-	158,-	
Z	2	117,-	123,-	272,-	140,-	145,-	163,-		781-980
T	2	117,-	123,-	272,-	140,-	145,-	163,-		
Z	2	123,-	132,-	274,-	141,-	163,-	164,-		981-1180
T	2	123,-	132,-	274,-	141,-	163,-	164,-		
Z	2	128,-	133,-	290,-	153,-	166,-	175,-	178,-	1181-1450
T	2	128,-	133,-	290,-	153,-	166,-	175,-	178,-	
Z	2		143,-	147,-	158,-	175,-	183,-		1451-1650
T	2		143,-	147,-	158,-	175,-	183,-		
Z	2			158,-	175,-				1651-1800
T	2			158,-	175,-				

Toeslag voor uitvoeringen

Gootstukken	Plaatwerk/thermische isolatie		
H	Aluminium	met thermische isolatie (2)	170,-
	Koper	zonder thermische isolatie (3)	
Titaanzink geprepat.		met thermische isolatie (4)	170,-
	RAL	zonder thermische isolatie (5)	
		met thermische isolatie (6)	170,-
	zonder thermische isolatie (7)	170,-	
	met thermische isolatie (8)		



Aluminium (1, 2)



Koper (3, 4)



Titaanzink geprepat. (5, 6)



RAL (7, 8)

² De gootstukken EDL en EDS zijn net zo duur als het gootstuk EDZ.

Designo inbouwkozijn plat dak met standaardmaat



De voordelen in een oogopslag

- Stabiel inbouwkozijn met thermische isolatie voor ramen voor steil hellende daken op een plat dak
- Inbouwkozijn voor Designo dakramen voor steil hellende daken met thermische isolatie van de serie R6/R8
- Ruim tolerantieveld passend voor gangbare dakopeningen
- Compleet uitrustingsprogramma beschikbaar

Fundamentele producteigenschappen

- Plaatwerk/thermische isolatie: aluminium met thermische isolatie (2)

Perfect te combineren met

- Zie hoofdstuk „Dakramen“
- Zie hoofdstuk „Exterieur accessoires“
- Zie hoofdstuk „Interieur accessoires“
- Zie hoofdstuk „Automatisering“

Functie

Het inbouwkozijn plat dak verhoogt het dakraam met ca. 20° ten opzichte van het dakoppervlak.

Aanwijzingen

De levering omvat het inbouwkozijn van hout, bevestigingshoeken en een afdekframe van aluminium. Op de plaats van montage hoeft alleen de aansluiting op het dak te worden gerealiseerd.

Bestelcode (voorbeeld: EBR 074/140 Rx200)

E	B	R	X	X	X	/	X	X	X	R	x	2	0	0
			Maat											

Prijzen

Maat	Binnenmaat inbouwkozijn (cm)	Buitenmaat inbouwkozijn (cm)	Dakopening min. (cm)	Dakopening max. (cm)	Inbouwkozijn plat dak
054/078	52/103	67/119	58/88	58/109	340,-
054/098	52/124	67/140	58/108	58/130	372,-
054/118	52/146	67/162	58/129	58/152	370,-
065/118	63/146	78/162	69/129	69/152	389,-
065/140	63/169	78/185	69/151	69/175	423,-
074/078	72/103	87/119	78/88	78/109	370,-
074/098	72/124	87/140	78/108	78/130	389,-
074/118	72/146	87/162	78/129	78/152	423,-
074/140	72/169	87/185	78/151	78/175	473,-
094/098	92/124	107/140	98/108	98/130	423,-
094/118	92/146	107/162	98/129	98/152	473,-
094/140	92/169	107/185	98/151	98/175	522,-
094/160	92/190	107/206	98/174	98/196	558,-
114/118	112/146	127/162	118/129	118/152	525,-
114/140	112/169	127/185	118/151	118/175	558,-
134/140	132/169	147/185	138/151	138/175	611,-

Designo enkel gootstuk en combi-gootstuk gevelaansluiting met standaardmaat



De voordelen in een oogopslag

- Hoge staande fels aan de zijkant: betere bescherming tegen regen, sneeuw en ijs
- Waterafvoergoot standaard
- Modulaire opbouw in het modulesysteem

Fundamentele producteigenschappen

- Plaatwerk/thermische isolatie: aluminium met thermische isolatie (2)
- Kozijnafstand bij het combi-gootstuk: 140 mm (14)

Aanwijzingen

Bij de inbouw met thermische isolatie van de gevelaansluiting moet bij het dakraam de thermische isolatie beneden dwars op de montageplek worden aangepast. De breedte van het dakraam bepaalt de keuze van het voor de combinatie vereiste gootstuk EFF. De levering van het gootstuk EFF omvat het gootstuk van het erboven liggende, met het R1 gecombineerde dakraam.

Indien u ter plaatse een dakoverstek hebt die langer dan 800 mm is, vragen wij u om dit bij de bestelling te vermelden. Indien er geen dakoverstek aanwezig is en de dakgoot moet doorlopen, is de EFF niet geschikt.

Bestelcode enkel gootstuk (voorbeeld: EFF 074/140 Rx200)

E	F	F	X	X	X	/	X	X	X	R	x	2	0	0
						Maat								

Bestelcode combi-gootstuk (voorbeeld: EFF 074/140 Rx221A14L08)

E	F	F	X	X	X	/	X	X	X	R	x	2	X	1	A	1	4	L	0	8
						Maat						Aantal ramen naast elkaar								

Prijzen

Maat	Enkel gootstuk gevelaansluiting (00)	Combi-gootstuk gevelaansluiting	
		Twee ramen naast elkaar (21)	Drie ramen naast elkaar (31)
074/078	170,-	340,-	511,-
074/098	189,-	378,-	565,-
074/118	190,-	380,-	572,-
074/140	202,-	404,-	603,-
074/160	205,-	410,-	616,-
074/180	219,-	438,-	658,-
094/078	189,-	378,-	565,-
094/098	195,-	390,-	584,-
094/118	197,-	394,-	588,-
094/140	213,-	426,-	634,-
094/160	219,-	438,-	658,-
094/180	243,-	486,-	728,-
114/078	195,-	390,-	584,-
114/098	202,-	404,-	603,-
114/118	227,-	454,-	677,-
114/140	230,-	460,-	689,-
114/160	243,-	486,-	728,-
134/078	202,-	404,-	
134/098	227,-	454,-	
134/140	243,-	486,-	

Designo enkel inbouwkozijn en combi-inbouwkozijn opstaand met standaardmaat



Toepassingsgebied vanaf 15°

De voordelen in een oogopslag

- Naar keuze in aluminium, koper, titaanzink geprepareerd of, gewenste RAL-kleur
- Geschikt voor alle Roto dakraamtypes met de in de volgende prijstabel vermelde maten.

Fundamentele producteigenschappen

- Plaatwerk/thermische isolatie: aluminium zonder thermische isolatie (1)
- Kozijnafstand bij combi-inbouwkozijn: 120 mm (A12).

Functie

Met deze variant kunnen dakramen worden ingebouwd in daken met een geringe dakhelling. Hierdoor ontstaat er aanzienlijk meer ruimte onder resp. vóór het dakraam.

Het inbouwkozijn opstaand verhoogt het dakraam boven met ca. 10° ten opzichte van het dakoppervlak en maakt zo de vrije toegang tot het raam eenvoudiger. Het aanvragen van een vergunning bij de instantie voor bouwrecht is aan te raden.

Aanwijzing

De toegestane sneeuwbelasting op de bodem voor combi-inbouwkozijnen opstaand bedraagt 2,2 kN/m². Voor de maten 074/180, 094/160, 094/180, 114/140, 114/160, 114/180 en 134/140 bedraagt deze 1,4 kN/m². Mocht de sneeuwbelasting op de bodem hoger zijn, geef deze dan samen met de dakhelling bij de bestelling op.

Bestelcode enkel inbouwkozijn (voorbeeld: EAZ 074/140 Rx100)

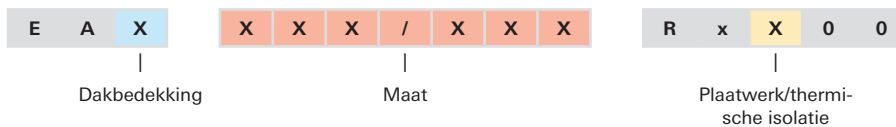

Bestelcode combi-inbouwkozijn (voorbeeld: EAZ 074/140 Rx121A12)

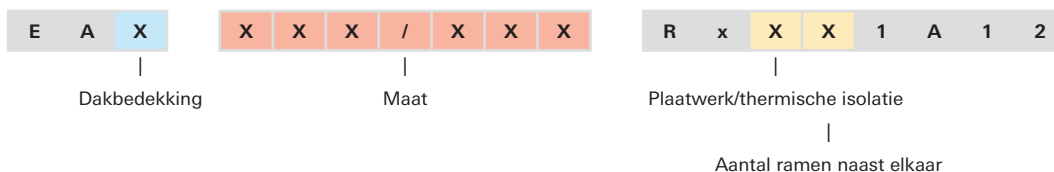

Prijzen

Maat	Enkel inbouwkozijn opstaand	Combi-inbouwkozijn opstaand	
		Twee ramen naast elkaar (2)	Drie ramen naast elkaar (3)
	Dakbedekking dakpannen (Z) of daklei (S)	Dakbedekking dakpannen (Z) of daklei (S)	Dakbedekking dakpannen (Z) of daklei (S)
054/078	494,-	988,-	1 158,-
054/098	526,-	1 052,-	1 233,-
054/118	518,-	1 036,-	1 218,-
065/098	518,-	1 036,-	1 218,-
065/118	546,-	1 092,-	1 281,-
065/140	630,-	1 260,-	1 479,-
065/180	737,-	1 474,-	
074/078	518,-	1 036,-	1 218,-
074/098	546,-	1 092,-	1 281,-
074/118	630,-	1 260,-	1 479,-
074/140	700,-	1 400,-	1 644,-
074/160	737,-	1 474,-	1 731,-
074/180	849,-	1 698,-	1 995,-
094/078	546,-	1 092,-	1 281,-
094/098	630,-	1 260,-	1 479,-
094/118	677,-	1 354,-	1 590,-
094/140	737,-	1 474,-	1 731,-
094/160	849,-	1 698,-	1 995,-
094/180	898,-	1 796,-	2 109,-
114/078	630,-	1 260,-	1 479,-
114/098	700,-	1 400,-	1 644,-
114/118	721,-	1 442,-	1 695,-
114/140	789,-	1 578,-	1 851,-
114/160	898,-	1 796,-	2 109,-
134/078	700,-	1 400,-	
134/098	704,-	1 408,-	
134/140	819,-	1 638,-	

Toeslag voor uitvoeringen

Plaatwerk/thermische isolatie (toeslag per raam)		
Aluminium	met thermische isolatie (2)	-
Koper	zonder thermische isolatie (3)	170,-
	met thermische isolatie (4)	
Titaan-zink geprepat.	zonder thermische isolatie (5)	170,-
	met thermische isolatie (6)	
RAL	zonder thermische isolatie (7)	170,-
	met thermische isolatie (8)	



Aluminium (1, 2)



Koper (3, 4)



Titaan-zink geprepat. (5, 6)



RAL (7, 8)

Designo combi-gootstuk met standaardmaat

Naast en boven elkaar vanaf een afstand van 120 mm



Designo Gootstukken EDZ Rx Dakpannen

Voor dakpannen met profiel en een hoogte tot ca. 5 cm.



Designo Gootstukken EDS Rx Daklei met doorlopende zijstukken

Voor daklei en dakleichte dakkozijnmaterialen tot 1,6 cm (2 x 0,8 cm) met doorlopende zijstukken en staande sponning.



Designo Gootstukken EDT Rx Effen dakpannen

Voor effen dakpannen.



Designo Gootstukken EDL Rx Daklei met nokken; Beverstaart

Voor daklei en dakleichte dakkozijnmaterialen tot 1,6 cm (2 x 0,8 cm) met visuele elementen. Bovendien voor de dubbele beverstaartbedekking tot 2 x 1,6 cm.

Aanwijzingen

- Minimale afstand naast elkaar: 120 mm (A12)
- Minimale afstand boven elkaar: 120 mm (B12)

Worden bij combinatie-opstellingen boven elkaar buitenrolluiken of buitenrolgordijnen gebruikt, dan moeten minstens de volgende kozijnafstanden boven elkaar worden aangehouden:

- Onder bij de serie R8 SA min. 240 mm (B24)
- Onder bij de serie R8 min. 200 mm (B20)
- Onder bij de serie R8 met openingsbegrenzer 30° min. 180 mm (B18)
- Onder bij de serie R8 met openingsbegrenzer 30° en gelijktijdig openen van de vleugel min. 140 mm (B14)
- Onder bij de serie R6 min. 140 mm (B14)

Bij het combi-gootstuk is een keerschot in de fabriek voorgemonteerd.

Nog meer producten zijn op aanvraag verkrijgbaar.

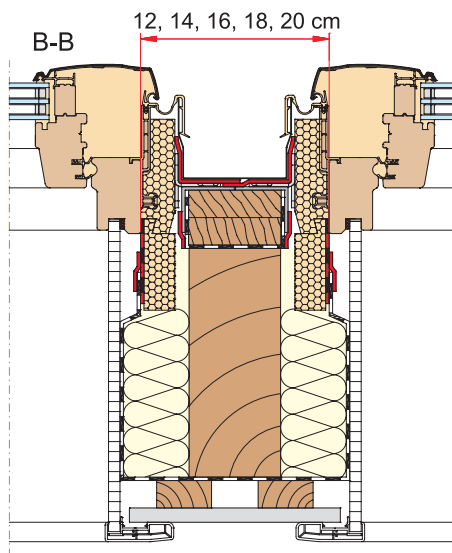

Combinatie naast elkaar met een kozijnafstand vanaf 120 mm

Bestelcode (voorbeeld: EDZ 074/140 Rx122A12B12)

E	D	X	X	X	X	/	X	X	X	R	x	X	X	X	A	X	X	B	X	X
Type			Maat							Plaatwerk/thermische isolatie					Kozijnafstand boven elkaar in cm ³					
Gootstukken										Aantal dakramen naast elkaar			Kozijnafstand naast elkaar in cm ⁴							
										Aantal dakramen boven elkaar										

³ Laat bij een combi-gootstuk naast elkaar de B en deze beide punten weg.

⁴ Laat bij een combi-gootstuk boven elkaar de A en deze beide punten weg.

Prijzen

Designo combi-gootstuk met aluminium plaatwerk (1)																																			
		Twee dakramen naast elkaar (21)				Drie dakramen naast elkaar (31)				Twee dakramen boven elkaar (12)				Drie dakramen boven elkaar (13)				Twee dakramen naast elkaar en twee boven elkaar (22)				Twee dakramen naast elkaar en drie boven elkaar (23)				Drie dakramen naast elkaar en twee boven elkaar (32)									
		Kozijnafstand 120 mm (A12) of 140 mm (A14)								Kozijnafstand 120 mm (B12) of 140 mm (B14)								Kozijnafstand naast elkaar 120 mm (A12) of 140 mm (A14) en boven elkaar 120 mm (B12) of 140 mm (B14)																	
Maat	Z	L	S	T	Z	L	S	T	Z	L	S	T	Z	L	S	T	Z	L	S	T	Z	L	S	T	Z	L	S	T	Z	L	S	T			
054/078					230,-					345,-					230,-					345,-					460,-					690,-					690,-
054/098					256,-					384,-					256,-					384,-					512,-					768,-					768,-
054/118					268,-					402,-					268,-					402,-					536,-					804,-					804,-
065/098					268,-					402,-					268,-					402,-					536,-					804,-					804,-
065/118					288,-					432,-					288,-					432,-					576,-					864,-					864,-
065/140					290,-					435,-					290,-					435,-					580,-					870,-					870,-
065/180					316,-					474,-					316,-					474,-					632,-					948,-					948,-
074/078					266,-					399,-					266,-					399,-					532,-					798,-					798,-
074/098					296,-					444,-					296,-					444,-					592,-					888,-					888,-
074/118					298,-					447,-					298,-					447,-					596,-					894,-					894,-
074/140					316,-					474,-					316,-					474,-					632,-					948,-					948,-
074/160					320,-					480,-					320,-					480,-					640,-					960,-					960,-
074/180					342,-					513,-					342,-					513,-					684,-					1 026,-					1 026,-
094/078					296,-					444,-					296,-					444,-					592,-					888,-					888,-
094/098					306,-					459,-					306,-					459,-					612,-					918,-					918,-
094/118					308,-					462,-					308,-					462,-					616,-					924,-					924,-
094/140					332,-					498,-					332,-					498,-					664,-					996,-					996,-
094/160					342,-					513,-					342,-					513,-					684,-					1 026,-					1 026,-
094/180					380,-					570,-					380,-					570,-					760,-					1 140,-					1 140,-
114/078					306,-					459,-					306,-					459,-					612,-					918,-					918,-
114/098					316,-					474,-					316,-					474,-					632,-					948,-					948,-
114/118					356,-					534,-					356,-					534,-					712,-					1 068,-					1 068,-
114/140					360,-					540,-					360,-					540,-					720,-					1 080,-					1 080,-
114/160					380,-					570,-					380,-					570,-					760,-					1 140,-					1 140,-
114/180					398,-					597,-					398,-					597,-					796,-					1 194,-					1 194,-
134/078					316,-					474,-					316,-					474,-					632,-					948,-					948,-
134/098					356,-					534,-					356,-					534,-					712,-					1 068,-					1 068,-
134/140					380,-					570,-					380,-					570,-					760,-					1 140,-					1 140,-
134/160					398,-					597,-					398,-					597,-					796,-					1 194,-					1 194,-

Gootstukken

Toeslag voor uitvoeringen

	Plaatwerk/thermische isolatie			
	Standaardafstand 120 of 140 mm (toeslag per dakraam)		Bij afwijking van de standaardafstand (toeslag per UBL of MEB)	
Aluminium	zonder thermische isolatie (1)		zonder thermische isolatie (1)	45,-
	met thermische isolatie (2)		met thermische isolatie (2)	
Koper	zonder thermische isolatie (3)	170,-	zonder thermische isolatie (3)	75,-
	met thermische isolatie (4)		met thermische isolatie (4)	
Titaanzink geprepat.	zonder thermische isolatie (5)	170,-	zonder thermische isolatie (5)	
	met thermische isolatie (6)		met thermische isolatie (6)	
RAL	zonder thermische isolatie (7)	170,-	zonder thermische isolatie (7)	
	met thermische isolatie (8)		met thermische isolatie (8)	



Aluminium (1, 2)



Koper (3, 4)



Titaanzink geprepat. (5, 6)



RAL (7, 8)

Designo combi-gootstuk tandem met standaardmaat

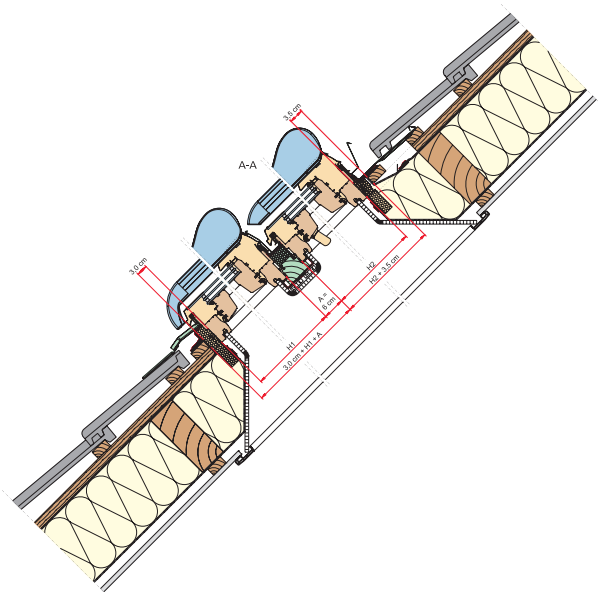

Designo Gootstukken EDZ Rx Dakpannen

Voor dakpannen met profiel en een hoogte tot ca. 5 cm.

Fundamentele producteigenschappen

- Plaatwerk/thermische isolatie: aluminium met thermische isolatie (2)

Perfect combineerbaar met

- Dakraam boven: R6, R8, i8 (bijv. R88C xxx/xxx K2TO)
- Dakraam onder, vast beglazing met afdekplaat: R6 (bijv. R68C xxx/xxx K2TU)
- Buitenrolluik boven: R6/R8 (bijv. ZRO E xxx/xxx R8TO)
- Buitenrolluik onder: R6/R8 (bijv. ZRO E xxx/xxx R8TU)

Kozijnafstand

- Kozijnafstand boven elkaar: 60 mm

Bestelcode (voorbeeld: EDZ 074/140 Rx212B06)

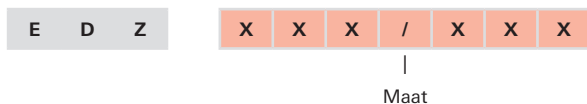

Aanwijzingen

De lastoverdracht tussen de dakramen vindt plaats via een hulpwiel die bij de levering van het gootstuk inbegrepen is.

De breedte van de dakramen, de buitenrolluiken en -markiezen moet overeenstemmen met de breedte van het gootstuk. De lengtes kunnen verschillend worden gekozen. Vermeld bij de bestelling de groottes.

Het onderste dakraam is altijd een Designo R6 tuimelraam met vaste beglazing en afdekplaat in plaats van de greep.

Voor de buitenrolluiken en -markiezen is op grond van de kleine afstand een speciale uitvoering nodig. Vermeld daarom bij de bestelling ofwel het typeplaatje (indien bekend) of de bestelcode van de dakramen.

Prijzen

Maat	Designo combi-gootstuk tandem
054/078	260,-
054/098	278,-
054/118	286,-
065/098	286,-
065/118	310,-
065/140	332,-
074/078	
074/098	296,-
074/118	320,-
074/140	340,-
074/160	390,-
074/180	422,-
094/078	
094/098	
094/118	350,-
094/140	390,-
094/160	406,-
094/180	454,-
114/078	
114/098	
114/118	390,-
114/140	402,-
114/160	454,-
134/078	
134/098	390,-
134/140	454,-
134/160	

Toeslag voor uitvoeringen

Plaatwerk/thermische isolatie (toeslag per raam)		
Aluminium	zonder thermische isolatie (1)	
Koper	zonder thermische isolatie (3)	170,-
	met thermische isolatie (4)	
Titaanzink geprepat.	zonder thermische isolatie (5)	170,-
	met thermische isolatie (6)	
RAL	zonder thermische isolatie (7)	170,-
	met thermische isolatie (8)	



Aluminium (1, 2)



Koper (3, 4)



Titaanzink geprepat. (5, 6)



RAL (7, 8)

Designo combi-gootstuk met koppelsparren, standaardmaat



Combi-gootstuk 3x1 met koppelspar en 120 mm afstand



Koppelsparren



Massieve houten bekleding

De voordelen in een oogopslag

- Eenvoudige en veilige montage vanwege de meegeleverde en exact passende onderdelen
- Een willekeurig aantal dakramen (R6, R8, i8) kan naast elkaar worden gecombineerd (afhankelijk van de dakconstructie)
- Maximale veiligheid door een hoge stabiliteit van de koppelspar
- Meer licht en meer vrije ruimte bovenin door een S-bocht van de koppelspar
- Standaard gootstuk voor combinaties naast elkaar (2x1, 3x1, enz.) - combineerbaar met de koppelspar

Designo Gootstukken EDZ Rx Dakpannen

Voor dakpannen met profiel en een hoogte tot ca. 5 cm.

Fundamentele producteigenschappen

- Plaatwerk/thermische isolatie: aluminium met thermische isolatie (2)
- Kozijnafstand naast elkaar: 120 mm (A12)

De koppelspar is een apart product dat met het Designo combi-gootstuk naast elkaar (2x1, 3x1, enz.) wordt gecombineerd. De kozijnafstand bedraagt hierbij steeds 120 mm. Voor elke dakraamcombinatie (R6, R8, i8) met combi-gootstuk en koppelspar is telkens één koppelspar nodig: voor twee dakramen één koppelspar, voor drie dakramen twee koppelsparren enz.

De koppelspar wordt als volgt bekleed: met de Roto binnenafwerking bij twee dakramen tot de breedte 134/xx (zie prijstabel), met de Roto binnenafwerking bij drie dakramen tot de breedte 094/xx (op aanvraag), met de massieve houten bekleding gecombineerd met op de plaats van montage aanwezige binnenafwerking bij een willekeurig aantal dakramen of met op de plaats van montage aanwezige binnenafwerking bij een willekeurig aantal dakramen.

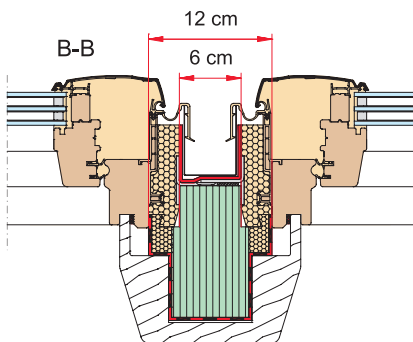

Combinatie met koppelspar en massieve houten bekleding voor meer licht en meer vrije ruimte bovenin

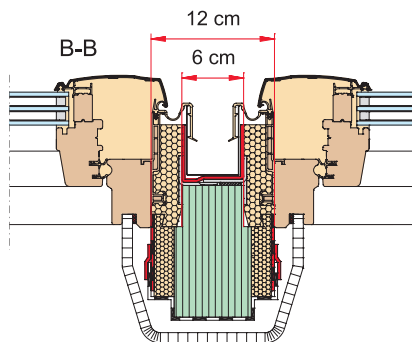

Combinatie met koppelspar en Roto binnenafwerking voor meer licht en meer vrije ruimte bovenin

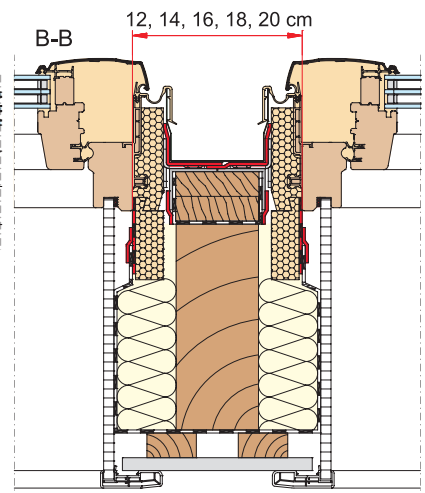

Standaard combinatie met spar op plaats van montage, minder licht en minder vrije ruimte bovenin

Prijzen

Maat	Designo combi-gootstuk				Koppelsparren	Binnenafwerking	Massieve houten bekleding koppelsparren in hout wit
	Twee dakramen naast elkaar (2)	Drie dakramen naast elkaar (3)	Vier dakramen naast elkaar (4)	Vijf dakramen naast elkaar (5)	EKS xxx/xxx Rx	ZIN xxx/xxx Rx 40KEKS21	ZIN xxx/xxx Rx WEKS
054/078	230,-	345,-	460,-	575,-	237,-	414,-	101,-
054/098	256,-	384,-	512,-	640,-	237,-	414,-	106,-
054/118	268,-	402,-	536,-	670,-	250,-	414,-	113,-
065/098	268,-	402,-	536,-	670,-	237,-	414,-	106,-
065/118	288,-	432,-	576,-	720,-	250,-	414,-	113,-
065/140	290,-	435,-	580,-	725,-	250,-	414,-	120,-
065/180	316,-	474,-	632,-	790,-	263,-	414,-	122,-
074/078	266,-	399,-	532,-	665,-	237,-	414,-	101,-
074/098	296,-	444,-	592,-	740,-	237,-	414,-	106,-
074/118	298,-	447,-	596,-	745,-	250,-	414,-	113,-
074/140	316,-	474,-	632,-	790,-	250,-	414,-	120,-
074/160	320,-	480,-	640,-	800,-	263,-	414,-	126,-
074/180	342,-	513,-	684,-	855,-	263,-	414,-	122,-
094/078	296,-	444,-	592,-	740,-	237,-	414,-	101,-
094/098	306,-	459,-	612,-	765,-	237,-	414,-	106,-
094/118	308,-	462,-	616,-	770,-	250,-	414,-	113,-
094/140	332,-	498,-	664,-	830,-	250,-	414,-	120,-
094/160	342,-	513,-	684,-	855,-	263,-	414,-	126,-
094/180	380,-	570,-	760,-	950,-	263,-	414,-	122,-
114/078	306,-	459,-	612,-	765,-	237,-	516,-	101,-
114/098	316,-	474,-	632,-	790,-	237,-	516,-	106,-
114/118	356,-	534,-	712,-	890,-	250,-	516,-	113,-
114/140	360,-	540,-	720,-	900,-	250,-	516,-	120,-
114/160	380,-	570,-	760,-	950,-	263,-	516,-	126,-
114/180	398,-	597,-	796,-	995,-	263,-	516,-	122,-
134/078	316,-	474,-	632,-	790,-	237,-	516,-	101,-
134/098	356,-	534,-	712,-	890,-	237,-	516,-	106,-
134/140	380,-	570,-	760,-	950,-	250,-	516,-	120,-
134/160	398,-	597,-	796,-	995,-	263,-	516,-	126,-

Gootstukken

Bestelcode (voorbeeld: EDZ 074/140 Rx241A12)

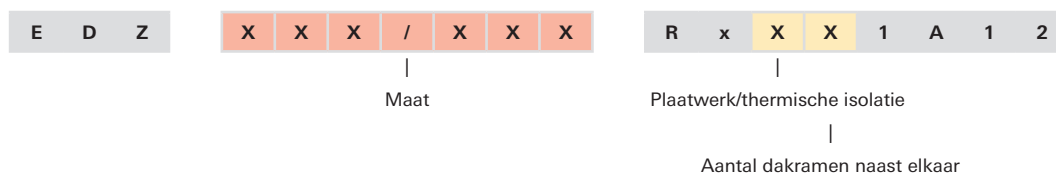

Toeslag voor uitvoeringen

Plaatwerk/thermische isolatie (toeslag per raam)		
Aluminium	zonder thermische isolatie (1)	
Koper	zonder thermische isolatie (3)	170,-
	met thermische isolatie (4)	
Titaanzink geprepat.	zonder thermische isolatie (5)	170,-
	met thermische isolatie (6)	
RAL	zonder thermische isolatie (7)	170,-
	met thermische isolatie (8)	

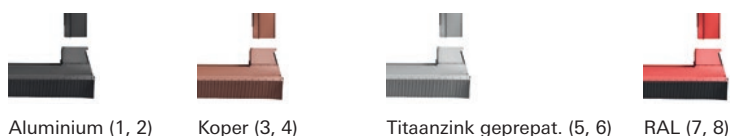



RotoQ

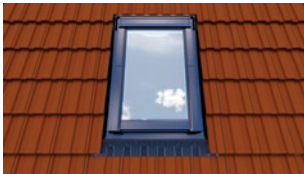

Dakpannen

RotoQ, enkel gootstuk en combi-gootstuk

- EDW golfplaat/-platen; dakpannen; hoge dakpannen
- EDS vlakke dakpannen
- ETW dakpannen verlaagd



Daklei

RotoQ enkel gootstuk en combi-gootstuk

- EDS daklei met doorlopende zijstukken
- EDL daklei met nokken
- ETL daklei met nokken verlaagd

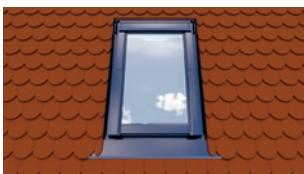

Beverstaart

RotoQ enkel gootstuk en combi-gootstuk

- EDB beverstaart



Metalen/staande fels

RotoQ enkel gootstuk en combi-gootstuk

- EDM metalen/staande fels

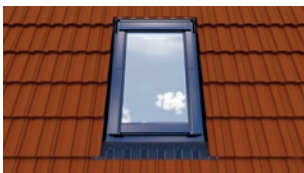

Golfplaten

RotoQ enkel gootstuk en combi-gootstuk

- EDW golfplaat/-platen; dakpannen; hoge dakpannen



Aansluitwerk door klant

RotoQ enkel gootstuk

- EDX aansluitwerk door klant

RotoQ enkel gootstuk met standaardmaat

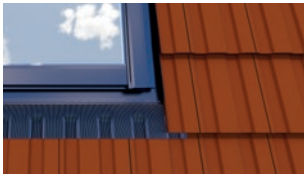

RotoQ Gootstukken EDW Qx Golfplaten; Dakpannen; Hoge dakpannen

Voor vlakke en geprofileerde dakkozijnmaterialen, dakpannen tot een hoogte tot ca. 8 cm. Bovendien voor trapeziumplaten, dakpanprofielplaten en golfplaten met de profielen 5, 6 en 8.

Voor het vastlijmen van het gootstuk op de dakbedekking dient MSB xxx/xxx meebesteld te worden.

25,-



RotoQ Gootstukken EDS Qx Effen dakpannen; Daklei met doorlopende zijstukken

Voor vlakke dakkozijnmaterialen tot een hoogte tot 3,5 cm, voor daklei en dakleiachtige dakkozijnmaterialen en voor effen dakpannen en pannen met doorlopende zijanten en hoge staande sponning. Bovendien voor beverstaart in kroondekking.

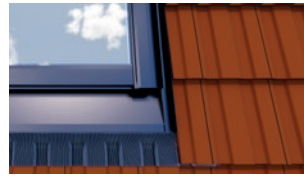

RotoQ Gootstukken verdiept geplaatst ETW Qx Dakpan verlaagd

Voor vlakke en geprofileerde dakkozijnmaterialen van 1,5 tot 9 cm hoog, voor dakpannen evenals golfplaten en beverstaart in kroondekking en dubbele dekking van 20° tot de max. dakhelling van het dakraam. Het gootstuk heeft doorlopende zijstukken met een hoge staande sponning en ligt ca. 4 cm lager dan de normale inbouw.



RotoQ Gootstukken EDL Qx Bitumen; Daklei met nokken

Voor enkele dakkozijnmaterialen tot een hoogte van 1,6 cm (2 x 0,8 cm) en voor daklei en dakleiachtige dakkozijnmaterialen evenals bitumen dakspanen met visuele elementen (nokken) zonder staande sponning.

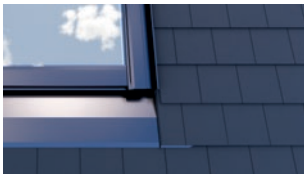

RotoQ Gootstukken verdiept geplaatst ETL Qx Daklei verlaagd; Daklei met nokken verlaagd

Voor enkele dakkozijnmaterialen tot een hoogte van 1,6 cm (2 x 0,8 cm) en voor daklei en dakleiachtige dakkozijnmaterialen. Het afdekframe ligt ca. 4 cm lager dan de normale inbouw.



RotoQ Gootstukken EDB Qx Beverstaart

Voor vlakke dakkozijnmaterialen tot een hoogte tot 3,8 cm (2 x 1,9 cm) en voor beverstaart in dubbele dekking met visuele elementen (nokken) in combinatie met doorlopende zijanten en hoge staande sponning.



RotoQ Gootstukken EDM Qx Metalen/staande-sponning-dak

Voor de inbouw in metalen/ staande-sponning-daken. De zijstukken van het afdekframe zijn 32 cm breed en kunnen dus aan het volgende profiel worden gefelst.



RotoQ Gootstukplaten EDX Qx Aansluitwerk door klant

Voor aansluitwerk door klant met afdekplaten voor de zijanten en onderaan.

Bestelcode (voorbeeld: EDW 078/140 Qx100)

E	X	X	X	X	/	X	X	X	Q	x	X	0	0
Type			Maat						Plaatwerk/thermische isolatie				
Gootstukken													

Prijzen

Maat	RotoQ enkel gootstuk met aluminium plaatwerk (1) of koperen plaatwerk (4) bij EDM																							
	ED	W	1	ED	S	1	ET	W	1	ED	L	1	ET	L	1	ED	B	1	ED	M	4 ⁵	ED	X	1
055/078		94,-			85,-			132,-			85,-			132,-			113,-			370,-			47,-	
055/098		97,-			87,-			136,-			87,-			136,-			116,-			374,-			49,-	
055/118		101,-			91,-			141,-			91,-			141,-			121,-			379,-			51,-	
066/098		101,-			91,-			141,-			91,-			141,-			121,-			379,-			51,-	
066/118		103,-			93,-			144,-			93,-			144,-			124,-			382,-			52,-	
066/140		114,-			103,-			160,-			103,-			160,-			137,-			398,-			57,-	
078/078		101,-			91,-			141,-			91,-			141,-			121,-			379,-			51,-	
078/098		104,-			94,-			146,-			94,-			146,-			125,-			384,-			52,-	
078/118		116,-			104,-			162,-			104,-			162,-			139,-			400,-			58,-	
078/140		121,-			109,-			169,-			109,-			169,-			145,-			407,-			61,-	
078/160		128,-			115,-			179,-			115,-			179,-			154,-			417,-			64,-	
078/180																			440,-					
094/078		104,-			94,-			146,-			94,-			146,-			125,-			384,-			52,-	
094/098		127,-			114,-			178,-			114,-			178,-			152,-			416,-			64,-	
094/118		132,-			119,-			185,-			119,-			185,-			158,-			423,-			66,-	
094/140		136,-			122,-			190,-			122,-			190,-			163,-			428,-			68,-	
094/160		137,-			123,-			192,-			123,-			192,-			164,-			430,-			69,-	
094/180																			462,-					
114/078		116,-			104,-			162,-			104,-			162,-			139,-			400,-			58,-	
114/098		133,-			120,-			186,-			120,-			186,-			160,-			424,-			67,-	
114/118		138,-			124,-			193,-			124,-			193,-			166,-			431,-			69,-	
114/140		146,-			131,-			204,-			131,-			204,-			175,-			442,-			73,-	
114/160		153,-			138,-			214,-			138,-			214,-			184,-			452,-			77,-	
114/180																			488,-					
134/078		138,-			124,-			193,-			124,-			193,-			166,-			431,-			69,-	
134/098		145,-			131,-			203,-			131,-			203,-			174,-			441,-			73,-	
134/118		153,-			138,-			214,-			138,-			214,-			184,-			452,-			77,-	
134/140		160,-			144,-			224,-			144,-			224,-			192,-			462,-			80,-	
134/160		168,-			151,-			235,-			151,-			235,-			202,-			473,-			84,-	

Toeslag voor uitvoeringen

	Plaatwerk/thermische isolatie		Plaatwerk/thermische isolatie EDX	
Aluminium	met thermische isolatie (2)			
Koper	zonder thermische isolatie (3)		170,-	zonder thermische isolatie (3)
	met thermische isolatie (4)			met thermische isolatie (4)
Titaan-zink geprepat.	zonder thermische isolatie (5)		170,-	zonder thermische isolatie (5)
	met thermische isolatie (6)			met thermische isolatie (6)
RAL	zonder thermische isolatie (7)		170,-	zonder thermische isolatie (7)
	met thermische isolatie (8)			met thermische isolatie (8)



Aluminium (1, 2)



Koper (3, 4)



Titaan-zink geprepat. (5, 6)



RAL (7, 8)

⁵ Bij EDM wordt geen toeslag berekend.

RotoQ combi-gootstuk met standaardmaat

Naast en boven elkaar vanaf een afstand van 120 mm



RotoQ Gootstukken EDW Qx Golfplaten; Dakpannen; Hoge dakpannen

Voor vlakke en geprofileerde dakkozijnmaterialen, dakpannen tot een hoogte tot ca. 8 cm. Bovendien voor trapeziumplaten, dakpanprofielplaten en golfplaten met de profielen 5, 6 en 8.

Voor het vastlijmen van het gootstuk op de dakbedekking dient MSB xxx/xxx meebesteld te worden.

25,-

RotoQ Gootstukken EDS Qx Effen dakpannen; Daklei met doorlopende zijstukken

Voor vlakke dakkozijnmaterialen tot een hoogte tot 3,5 cm, voor daklei en dakleiachtige dakkozijnmaterialen en voor effen dakpannen en pannen met doorlopende zijanten en hoge staande sponning. Bovendien voor beverstaart in kroondekking.

Kozijnafstanden

- Minimale afstand naast elkaar: 120 mm (A12)
- Minimale afstand boven elkaar: 120 mm (B12)
- Minimale afstand boven elkaar bij gebruik van ZRO E Qx__ 1: 220 mm (A22)
- Minimale afstand boven elkaar bij gebruik van ZRO E Qx__ 2: 140 mm (A14)

Bestelcode (voorbeeld: EDW 078/140 Qx122A12B12)

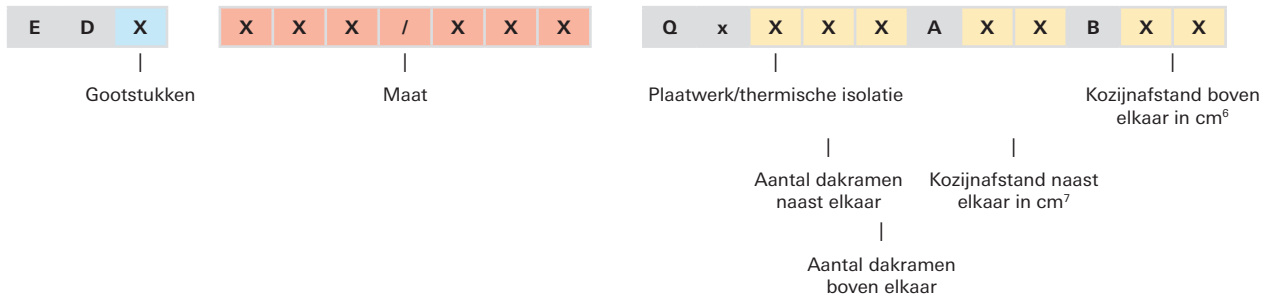

⁶ Laat bij een combi-gootstuk naast elkaar de B en deze beide punten weg.

⁷ Laat bij een combi-gootstuk boven elkaar de A en deze beide punten weg.

Prijzen

RotoQ combi-gootstuk met aluminium plaatwerk voor dakramen zonder thermische isolatie (1)																
	Twee dakramen naast elkaar (21)		Drie dakramen naast elkaar (31)		Twee dakramen boven elkaar (12)		Drie dakramen boven elkaar (13)		Twee dakramen naast elkaar en twee boven elkaar (22)		Twee dakramen naast elkaar en drie boven elkaar (23)		Drie dakramen naast elkaar en twee boven elkaar (32)			
	Kozijnafstand 120 mm (A12) of 140 mm (A14)				Kozijnafstand 120 mm (B12) of 140 mm (B14)				Kozijnafstand naast elkaar 120 mm (A12) of 140 mm (A14) en boven elkaar 120 mm (B12) of 140 mm (B14)							
Maat	W	S	W	S	W	S	W	S	W	S	W	S	W	S		
055/078	206,-	188,-	309,-	282,-	206,-	188,-	309,-	282,-	412,-	376,-	618,-	564,-	618,-	564,-		
055/098	214,-	192,-	321,-	288,-	214,-	192,-	321,-	288,-	428,-	384,-	642,-	576,-	642,-	576,-		
055/118	222,-	200,-	333,-	300,-	222,-	200,-	333,-	300,-	444,-	400,-	666,-	600,-	666,-	600,-		
066/098	222,-	200,-	333,-	300,-	222,-	200,-	333,-	300,-	444,-	400,-	666,-	600,-	666,-	600,-		
066/118	226,-	204,-	339,-	306,-	226,-	204,-	339,-	306,-	452,-	408,-	678,-	612,-	678,-	612,-		
066/140	250,-	226,-	375,-	339,-	250,-	226,-	375,-	339,-	500,-	452,-	750,-	678,-	750,-	678,-		
078/078	222,-	200,-	333,-	300,-	222,-	200,-	333,-	300,-	444,-	400,-	666,-	600,-	666,-	600,-		
078/098	228,-	206,-	342,-	309,-	228,-	206,-	342,-	309,-	456,-	412,-	684,-	618,-	684,-	618,-		
078/118	256,-	228,-	384,-	342,-	256,-	228,-	384,-	342,-	512,-	456,-	768,-	684,-	768,-	684,-		
078/140	266,-	240,-	399,-	360,-	266,-	240,-	399,-	360,-	532,-	480,-	798,-	720,-	798,-	720,-		
078/160	282,-	254,-	423,-	381,-	282,-	254,-	423,-	381,-	564,-	508,-	846,-	762,-	846,-	762,-		
078/180	302,-	236,-	453,-	354,-	302,-	236,-	453,-	354,-	604,-	472,-	906,-	708,-	906,-	708,-		
094/078	228,-	206,-	342,-	309,-	228,-	206,-	342,-	309,-	456,-	412,-	684,-	618,-	684,-	618,-		
094/098	280,-	250,-	420,-	375,-	280,-	250,-	420,-	375,-	560,-	500,-	840,-	750,-	840,-	750,-		
094/118	290,-	262,-	435,-	393,-	290,-	262,-	435,-	393,-	580,-	524,-	870,-	786,-	870,-	786,-		
094/140	300,-	268,-	450,-	402,-	300,-	268,-	450,-	402,-	600,-	536,-	900,-	804,-	900,-	804,-		
094/160	302,-	270,-	453,-	405,-	302,-	270,-	453,-	405,-	604,-	540,-	906,-	810,-	906,-	810,-		
094/180	336,-	262,-	504,-	393,-	336,-	262,-	504,-	393,-	672,-	524,-	1 008,-	786,-	1 008,-	786,-		
114/078	256,-	228,-	384,-	342,-	256,-	228,-	384,-	342,-	512,-	456,-	768,-	684,-	768,-	684,-		
114/098	292,-	264,-	438,-	396,-	292,-	264,-	438,-	396,-	584,-	528,-	876,-	792,-	876,-	792,-		
114/118	304,-	272,-	456,-	408,-	304,-	272,-	456,-	408,-	608,-	544,-	912,-	816,-	912,-	816,-		
114/140	322,-	288,-	483,-	432,-	322,-	288,-	483,-	432,-	644,-	576,-	966,-	864,-	966,-	864,-		
114/160	336,-	304,-	504,-	456,-	336,-	304,-	504,-	456,-	672,-	608,-	1 008,-	912,-	1 008,-	912,-		
114/180	370,-	290,-	555,-	435,-	370,-	290,-	555,-	435,-	740,-	580,-	1 110,-	870,-	1 110,-	870,-		
134/078	304,-	272,-	456,-	408,-	304,-	272,-	456,-	408,-	608,-	544,-	912,-	816,-	912,-	816,-		
134/098	320,-	288,-	480,-	432,-	320,-	288,-	480,-	432,-	640,-	576,-	960,-	864,-	960,-	864,-		
134/118	336,-	304,-	504,-	456,-	336,-	304,-	504,-	456,-	672,-	608,-	1 008,-	912,-	1 008,-	912,-		
134/140	352,-	316,-	528,-	474,-	352,-	316,-	528,-	474,-	704,-	632,-	1 056,-	948,-	1 056,-	948,-		
134/160	370,-	332,-	555,-	498,-	370,-	332,-	555,-	498,-	740,-	664,-	1 110,-	996,-	1 110,-	996,-		

Gootstukken

Toeslag voor uitvoeringen

	Plaatwerk/thermische isolatie			
	Standaardafstand 120 of 140 mm (toeslag per dakraam)		Bij afwijking van de standaardafstand (toeslag per UBL of MEB)	
Aluminium	zonder thermische isolatie (1)		zonder thermische isolatie (1)	
	met thermische isolatie (2)		met thermische isolatie (2)	
Koper	zonder thermische isolatie (3)		zonder thermische isolatie (3)	
	met thermische isolatie (4)		met thermische isolatie (4)	
Titaanzink geprepat.	zonder thermische isolatie (5)		zonder thermische isolatie (5)	
	met thermische isolatie (6)		met thermische isolatie (6)	
RAL	zonder thermische isolatie (7)		zonder thermische isolatie (7)	
	met thermische isolatie (8)		met thermische isolatie (8)	

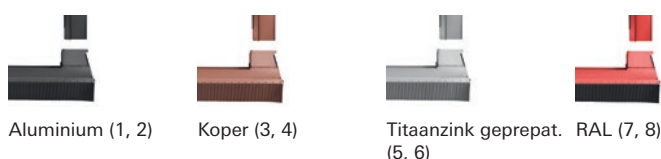



Renovatie

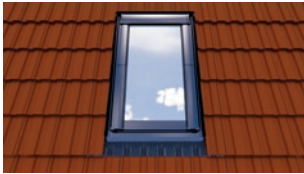

Vervanging op maat onafhankelijk van de fabrikant

Designo, enkel gootstuk en combi-gootstuk

- EDZ dakpannen
- EDL daklei met nokken, beverstaart
- EDS daklei met doorlopende zijstukken
- EDT vlakke dakpannen
- EDH hoge dakpannen
- EDW golfplaat/-platen

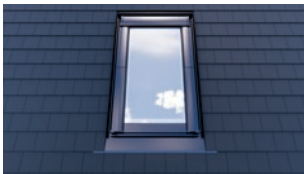

Vervanging Roto AR1

Designo enkel gootstuk

- EDZ dakpannen
- EDL daklei met nokken, beverstaart
- EDS daklei met doorlopende zijstukken
- EDT vlakke dakpannen



Vervanging Roto AR2

Designo enkel gootstuk

- EDZ dakpannen
- EDL daklei met nokken, beverstaart
- EDS daklei met doorlopende zijstukken
- EDT vlakke dakpannen

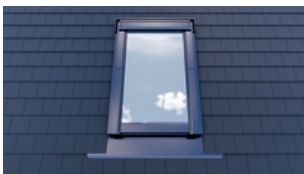

Voor de vervanging van gangbare dakramen van 1991 tot 2000 AV2

RotoQ enkel gootstuk

- EDW dakpannen, hoge dakpannen
- Daklei met nokelementen



Designo

Designo gootstuk voor vervanging op maat, voor standaard renovatieraam AR1 en vervangend renovatieraam AR2



Vervanging op maat onafhankelijk van de fabrikant

Designo, enkel gootstuk en combi-gootstuk

- EDZ dakpannen
- EDL daklei met nokken, beverstaart
- EDS daklei met doorlopende zijstukken
- EDT vlakke dakpannen
- EDH hoge dakpannen
- EDW golfplaat/-platen

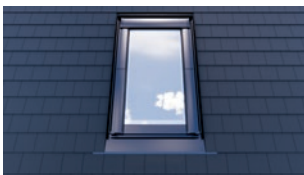

Vervanging Roto AR1

Designo enkel gootstuk

- EDZ dakpannen
- EDL daklei met nokken, beverstaart
- EDS daklei met doorlopende zijstukken
- EDT vlakke dakpannen

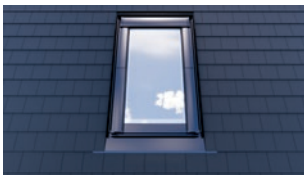

Vervanging Roto AR2

Designo enkel gootstuk

- EDZ dakpannen
- EDL daklei met nokken, beverstaart
- EDS daklei met doorlopende zijstukken
- EDT vlakke dakpannen

Vervanging op maat onafhankelijk van de fabrikant

Designo enkel gootstuk en combi-gootstuk voor vervanging op maat (MR)



Designo Gootstukken EDZ Rx Dakpannen

Voor dakpannen met profiel en een hoogte tot ca. 5 cm.



Designo Gootstukken EDL Rx Daklei met nokken; Beverstaart

Voor daklei en dakleiachtige dakkozijnmaterialen tot 1,6 cm (2 x 0,8 cm) met visuele elementen. Bovendien voor de dubbele beverstaartbedekking tot 2 x 1,6 cm.



Designo Gootstukken EDS Rx Daklei met doorlopende zijstukken

Voor daklei en dakleiachtige dakkozijnmaterialen tot 1,6 cm (2 x 0,8 cm) met doorlopende zijstukken en staande sponning.

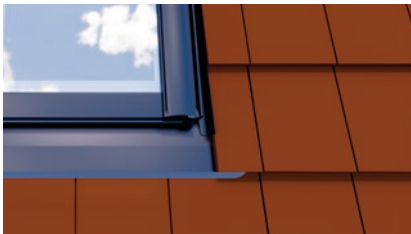

Designo Gootstukken EDT Rx Effen dakpannen

Voor effen dakpannen.



Designo Gootstukken EDH Rx Hoge dakpannen

Voor dakpannen met profiel en een hoogte van meer dan 5 cm.

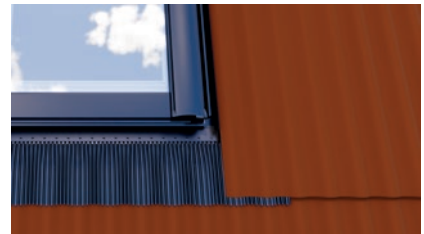

Designo Gootstukken EDW Rx Golfplaten

Voor effen dakpannen.

Aanwijzing

De voor de bestelling noodzakelijke informatie over meetpunten vindt u in „Productinformatie“.

Bestelcode enkel gootstuk (voorbeeld: EDZ 0785/1415 Rx200MR)

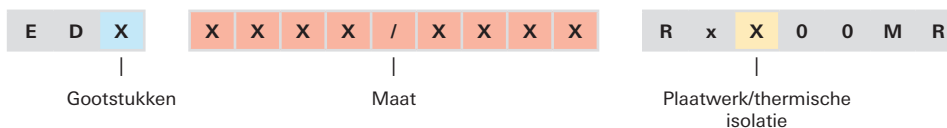

Bestelcode combi-gootstuk (voorbeeld: EDZ 0785/1415 Rx222MRA12B12)

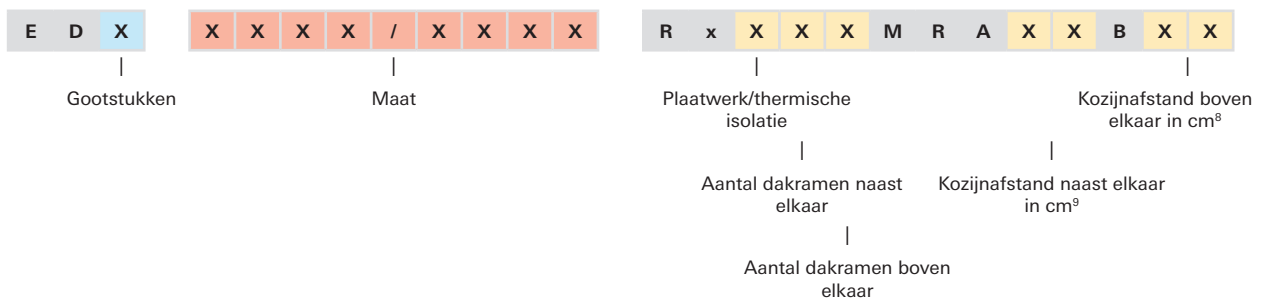

⁸ Laat bij een combi-gootstuk naast elkaar de B en deze beide punten weg.

⁹ Laat bij een combi-gootstuk boven elkaar de A en deze beide punten weg.

Prijzen

		Designo enkel gootstuk en combi-gootstuk met aluminium plaatwerk en thermische isolatie (2)								
		Breedte van raam MR in mm								
Gootstukken		Aantal dakramen ¹⁰	430-490	491-600	601-690	691-890	891-1090	1091-1290	1291-1475	Lengte van raam MR in mm
Z	L	Eén dakraam (00)	106,-	115,-	122,-	136,-	140,-	145,-	158,-	530-730
		Meerdere dakramen (xx)	133,-	144,-	153,-	170,-	175,-	181,-	198,-	
Z	L	Eén dakraam (00)	117,-	123,-	272,-	140,-	145,-	163,-		731-930
		Meerdere dakramen (xx)	146,-	154,-	170,-	175,-	181,-	204,-		
Z	L	Eén dakraam (00)	123,-	132,-	274,-	141,-	163,-	164,-		931-1130
		Meerdere dakramen (xx)	154,-	165,-	171,-	176,-	204,-	205,-		
Z	L	Eén dakraam (00)	128,-	133,-	290,-	153,-	166,-	175,-	178,-	1131-1400
		Meerdere dakramen (xx)	160,-	166,-	181,-	191,-	208,-	219,-	223,-	
Z	L	Eén dakraam (00)		143,-	147,-	158,-	175,-	183,-		1401-1600
		Meerdere dakramen (xx)		179,-	184,-	198,-	219,-	229,-		
Z	L	Eén dakraam (00)			158,-	175,-				1601-1750
		Meerdere dakramen (xx)			198,-	219,-				

Gootstukken

Toeslag voor uitvoeringen

Gootstukken	Plaatwerk/thermische isolatie	MR-bestelmaat
H	Koper met thermische isolatie (4)	170,- Afstand 110 - 149 mm
W	Titaanzink geprepat. thermisch geïsoleerd (6)	170,-
	RAL thermisch geïsoleerd (8)	170,-



Aluminium (1, 2)



Koper (3, 4)



Titaanzink geprepat. RAL (7, 8)
(5, 6)



¹⁰ De prijs bij meerdere dakramen geldt per dakraam.

Vervanging Roto AR1

Designo enkel gootstuk voor standaard renovatieraam AR1

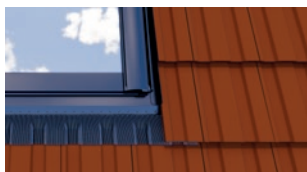

Designo Gootstukken EDZ Rx Dakpannen AR1

Voor dakpannen met profiel en een hoogte tot ca. 5 cm.

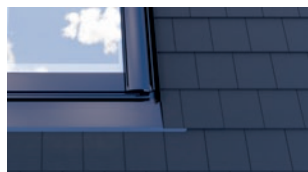

Designo Gootstukken EDL Rx Daklei met nokken; Beverstaart AR1

Voor daklei en dakleiachtige dakkozijnmaterialen tot 1,6 cm (2 x 0,8 cm) met visuele elementen. Bovendien voor de dubbele beverstaartbedekking tot 2 x 1,6 cm.

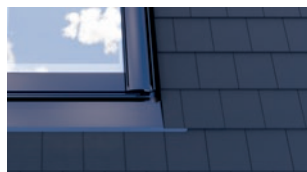

Designo Gootstukken EDS Rx Daklei met doorlopende zijstukken AR1

Voor daklei en dakleiachtige dakkozijnmaterialen tot 1,6 cm (2 x 0,8 cm) met doorlopende zijstukken en staande sponning.

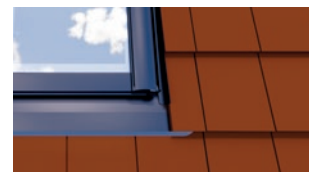

Designo Gootstukken EDT Rx Effen dakpannen AR1

Voor effen dakpannen.

Aanwijzingen

Let voor het toewijzen van het gootstuk aan het vervangende dakraam op de maat van het dakraam.

Bestelcode (voorbeeld: EDZ 074/140 Rx200AR1)

E	D	X	X	X	X	/	X	X	X	R	x	X	0	0	A	R	1
Gootstukken			Maat						Plaatwerk/thermische isolatie								

Prijzen

Designo enkel gootstuk				
voor het Designo R8 uitzet-tuimelraam AR1 met aluminium plaatwerk en thermische isolatie (2)				
Maat	Z	L	S	T
054/085			99,-	
054/103			105,-	
054/112			113,-	
065/085			105,-	
065/103			113,-	
065/112			118,-	
074/103			117,-	
074/112			123,-	
074/123			123,-	
074/145			129,-	
085/112			121,-	
094/123			129,-	
094/145			136,-	
105/112			137,-	
105/123			141,-	
105/145			146,-	
114/123			146,-	
114/145			153,-	
134/145			161,-	

Toeslag voor uitvoeringen

Plaatwerk/thermische isolatie	
Koper met thermische isolatie (4)	170,-
Titaanzink geprepat. thermisch geïsoleerd (6)	170,-
RAL thermisch geïsoleerd (8)	170,-



Aluminium (1, 2)



Koper (3, 4)



Titaanzink geprepat. (5, 6)



RAL (7, 8)

Vervanging Roto AR2

Designo enkel gootstuk voor vervangend renovatieraam AR2

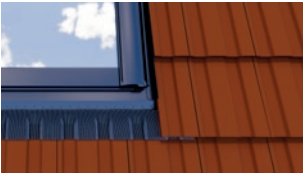

Designo Gootstukken EDZ Rx Dakpannen AR2

Voor dakpannen met profiel en een hoogte tot ca. 5 cm.

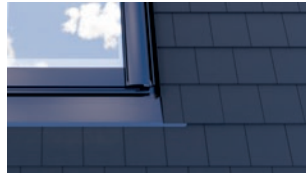

Designo Gootstukken EDL Rx Daklei met nokken; Beverstaart AR2

Voor daklei en dakleiachtige dakkozijnmaterialen tot 1,6 cm (2 x 0,8 cm) met visuele elementen. Bovendien voor de dubbele beverstaartbedekking tot 2 x 1,6 cm.



Designo Gootstukken EDS Rx Daklei met doorlopende zijstukken AR2

Voor daklei en dakleiachtige dakkozijnmaterialen tot 1,6 cm (2 x 0,8 cm) met doorlopende zijstukken en staande sponning.



Designo Gootstukken EDT Rx Effen dakpannen AR2

Voor effen dakpannen.

Aanwijzingen

Let voor het toewijzen van het gootstuk aan het vervangende dakraam op de maat van het dakraam.

Combi-gootstukken zijn op aanvraag verkrijgbaar.

Bestelcode (voorbeeld: EDZ 074/140 Rx200AR2)

E	D	X	X	X	X	/	X	X	X	R	x	X	0	0	A	R	2
Gootstukken			Maat						Plaatwerk/thermische isolatie								

Prijzen

Designo enkel gootstuk				
voor het Designo R8 uitzet-tuimelraam AR2 met aluminium plaatwerk en thermische isolatie (2)				
Maat	Z	L	S	T
054/078			106,-	
054/098			117,-	
054/118			123,-	
065/098			123,-	
065/118			132,-	
065/140			133,-	
074/098			136,-	
074/118			137,-	
074/140			145,-	
074/160			147,-	
074/180			158,-	
094/118			141,-	
094/140			153,-	
094/160			158,-	
094/180			175,-	
114/118			163,-	
114/140			166,-	
114/160			175,-	
134/098			163,-	
134/140			175,-	

Toeslag voor uitvoeringen

Plaatwerk/thermische isolatie	
Koper met thermische isolatie (4)	170,-
Titaanzink geprepat. thermisch geïsoleerd (6)	170,-
RAL thermisch geïsoleerd (8)	170,-



Aluminium (1, 2)



Koper (3, 4)



Titaanzink geprepat. RAL (7, 8)
(5, 6)





RotoQ

RotoQ gootstuk voor de vervanging van gangbare dakramen tot 2000



Voor de vervanging van gangbare dakramen van 1991 tot 2000 AV2

RotoQ enkel gootstuk

- EDW dakpannen, hoge dakpannen
- Daklei met nokelementen

Vervanging van gangbare dakramen van 1991 tot 2000

Designo enkel gootstuk met standaardmaat AV2



RotoQ Gootstukken EDW Qx Golfplaten; Dakpannen; Hoge dakpannen AV2

Voor vlakke en geprofileerde dakkozijnmaterialen, dakpannen tot een hoogte tot ca. 8 cm. Bovendien voor trapeziumplaten, dakpanprofielplaten en golfplaten met de profielen 5, 6 en 8.

Voor het vastlijmen van het gootstuk op de dakbedekking dient MSB xxx/xxx meebesteld te worden.

25,-



RotoQ Gootstukken EDL Qx Bitumen; Daklei met nokken AV2

Voor enkele dakkozijnmaterialen tot een hoogte van 1,6 cm (2 x 0,8 cm) en voor daklei en dakleiachtige dakkozijnmaterialen evenals bitumen dakspanen met visuele elementen (nokken) zonder staande sponning.

Aanwijzingen

Let voor het toewijzen van het gootstuk aan het vervangende dakraam op de maat van het dakraam.

Bestelcode (voorbeeld: EDW 078/140 Qx200AV2)

E	D	X	X	X	X	/	X	X	X	Q	x	X	0	0	A	V	2
Gootstukken			Maat						Plaatwerk/thermische isolatie								

Prijzen

RotoQ enkel gootstuk voor het RotoQ tuimelraam Q4 met aluminium plaatwerk en thermische isolatie		
Maat	W	L
055/078	103,-	94,-
055/098	107,-	96,-
066/098	111,-	100,-
066/118	113,-	102,-
078/098	114,-	103,-
078/118	128,-	114,-
078/140	133,-	120,-
078/160	141,-	127,-
094/118	145,-	131,-
094/140	150,-	134,-
094/160	151,-	135,-
114/118	152,-	136,-
114/140	161,-	144,-
114/160	168,-	152,-
134/140	176,-	158,-
134/160	185,-	166,-

Toeslag voor uitvoeringen

Plaatwerk/thermische isolatie	
Koper met thermische isolatie (4)	170,-
Titaanzink geprepat. thermisch geïsoleerd (6)	170,-
RAL thermisch geïsoleerd (8)	170,-



Aluminium (1, 2)



Koper (3, 4)



Titaanzink geprepat. RAL (7, 8)
(5, 6)





Aansluitproducten

171 Buiten

172 Designo & RotoQ montage-, isolatie- en aansluitkozijn MDA

174 Designo & RotoQ buitenaansluitset AAS

175 Designo & RotoQ externe aansluitmanchetten ASA

176 Designo butyl afdichtingstape EZB

177 Designo koppelspar EKS

178 Designo extra keerschot ZPB

179 Designo verhoging staande fels SFH

181 Binnen

182 Designo aansluitmanchet binnen ASI

183 Designo afwerkingsprofiel VLP

184 Designo hoekverbinder WVB



Majcoa
www.siga.ch

Roto
frank.com

Roto

www.rotto-frank.com

Buiten

Vakkundig aansluitwerk is van wezenlijk belang bij het inbouwen van dakramen. Net zo belangrijk als de luchtdichte aansluitingen aan de binnenkant is de vakkundige uitvoering aan de buitenzijde. Bijzondere aandachtspunten: bestendigheid tegen regen, winddichtheid en een montage zonder koudebruggen.



Monteer-, isoleer- en aansluitkozijn MDA

- Designo
- RotoQ



Aansluit-set buiten AAS

- Designo
- RotoQ

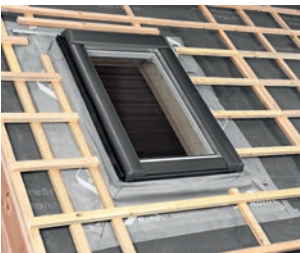

Extern aansluitmanchet ASA

- Designo
- RotoQ

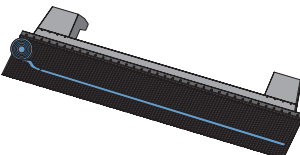

Designo butyl afdichtingstape EZB



Designo koppelspar EKS



Designo extra keerschot ZPB

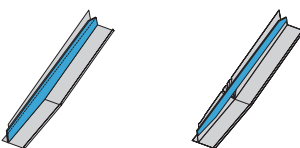

Designo verhoging staande fels SFH

Designo & RotoQ montage-, isolatie- en aansluitkozijn MDA

Voor alle dakramen met isolatieblok met standaard maat



De voordelen in een oogopslag

- Gegarandeerd een montagevriendelijke en vakkundige aansluiting van het Roto dakraam
- Dankzij de op elkaar afgestemde montagetechniek kan de inbouwtijd aanzienlijk worden gereduceerd
- Dankzij de uitstekende isolatie worden koudebruggen voorkomen
- Voldoet aan de eisen van de ZVDH
- Regenbestendige aansluiting d.m.v. afdichtingstape
- Winddichte aansluiting d.m.v. tape

Het montage-, isolatie- en aansluitkader van Roto bestaat uit een montagekozijn van drukvast en vormstabiel EPS (WLG 038) voor het opnemen van het latwerk. Hierdoor zijn verschillende soorten dakopbouw mogelijk die vooral invloed hebben op de hoogte van de contralatten. Kijk daarvoor goed naar de volgende afbeelding.

Het juiste monter-, isoleer- en aansluitkader kiezen

Hoogte (H)	Contralat (1)	Draaglat (2)	MDA-profiel (3)	Doorsnede
60 mm	30 mm	30 mm	67	
70 mm	40 mm	30 mm		
80 mm	50 mm	30 mm		
90 mm	50 mm	40 mm	89	
90 mm	60 mm	30 mm		

Verder zorgt de koudebrugvrije verbinding tussen dakraam en dak voor een verbetering van de inbouw-PSI-waarde met tot wel $0,03 \text{ W/m}^2\text{K}$. Dit komt, met het oog op het oppervlak van het raam, rekenkundig gezien neer op een verbetering van ca. $0,1 \text{ W/m}^2\text{K}$.

Bestelcode (voorbeeld: MDA 074/140 Rx89)

M	D	A	X	X	X	/	X	X	X	X	X	X	X	
			Maat						Serie		MDA-profiel			

Prijzen

Montage-, isolatie- en aansluitkozijn					
Designo (Rx) ¹			RotoQ (Qx)		
Maat	67	89	Maat	67	89
054/078	131,-	182,-	055/078	131,-	182,-
054/098	136,-	191,-	055/098	136,-	191,-
054/118	138,-	195,-	055/118	138,-	195,-
065/098	141,-	196,-	066/098	141,-	196,-
065/118	144,-	201,-	066/118	144,-	201,-
065/140	146,-	206,-	066/140	146,-	206,-
065/180	155,-	193,-	066/180		
074/078	141,-	196,-	078/078	141,-	196,-
074/098	147,-	207,-	078/098	147,-	207,-
074/118	157,-	219,-	078/118	157,-	219,-
074/140	159,-	222,-	078/140	159,-	222,-
074/160	160,-	224,-	078/160	160,-	224,-
074/180	163,-	229,-	078/180	163,-	229,-
094/078	147,-	207,-	094/078	147,-	207,-
094/098	153,-	215,-	094/098	153,-	215,-
094/118	159,-	222,-	094/118	159,-	222,-
094/140	163,-	229,-	094/140	163,-	229,-
094/160	163,-	229,-	094/160	163,-	229,-
094/180	170,-	237,-	094/180	170,-	237,-
114/078	157,-	219,-	114/078	157,-	219,-
114/098	157,-	219,-	114/098	157,-	219,-
114/118	174,-	243,-	114/118	174,-	243,-
114/140	166,-	233,-	114/140	166,-	233,-
114/160	170,-	237,-	114/160	170,-	237,-
114/180	174,-	243,-	114/180	174,-	243,-
134/078	157,-	219,-	134/078	157,-	219,-
134/098	159,-	222,-	134/098	159,-	222,-
134/140	164,-	231,-	134/140	164,-	231,-
134/160	174,-	243,-	134/160	174,-	243,-

¹ Gebruik bij profiel 89 het gootstuk voor hoge dakpannen EDH in plaats van dat voor dakpannen EDZ.

Designo & RotoQ buitenaansluitset AAS

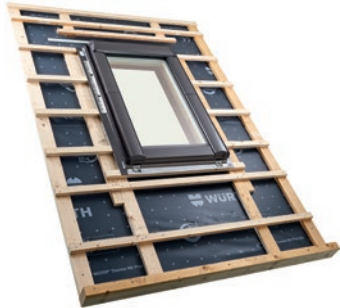

De buitenaansluitset ingebouwd

Leveringsomvang

De voordelen in een oogopslag

- Voldoet aan de eisen van de ZVDH
- Aansluiting regenbestendig en winddicht
- Eenvoudige, snelle montage door hoekprofielen aan de zijkanten
- Te gebruiken voor alle maten

Bestelcode (voorbeeld: AAS xxx/xxx Rx)

A	A	S	x	x	x	/	x	x	x	R	x
Serie											

Prijzen

Aansluit-set buiten
Designo & RotoQ
57,-

Designo & RotoQ externe aansluitmanchetten ASA

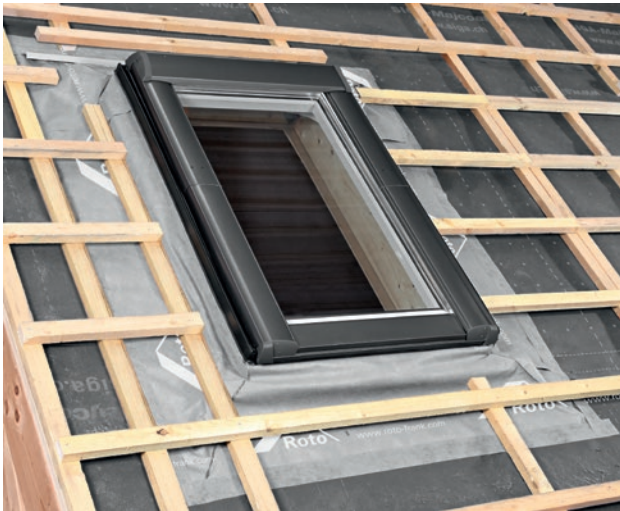

Het extern aansluitmanchet ingebouwd



Leveringsomvang

De voordelen in een oogopslag

- Voldoet aan de eisen van de ZVDH
- Aansluiting regenbestendig en winddicht
- Zes manchetten voor alle raammaten (breedte vast, lengte aanpasbaar)
- Vermeld bij de bestelling de breedte van het dakraam, bijv. 114/xxx

Bestelcode (voorbeeld: ASA 066/xxx Qx)

A	S	A	X	X	X	/	x	x	x	X	X
			Breedte						Serie		

Prijzen

Breedte	Extern aansluitmanchet	
	Designo (Rx)	RotoQ (Qx)
054	47,-	
055		47,-
065	47,-	
066		47,-
074	47,-	
078		47,-
094	47,-	47,-
114	47,-	47,-
134	47,-	47,-

Designo butyl afdichtingstape EZB

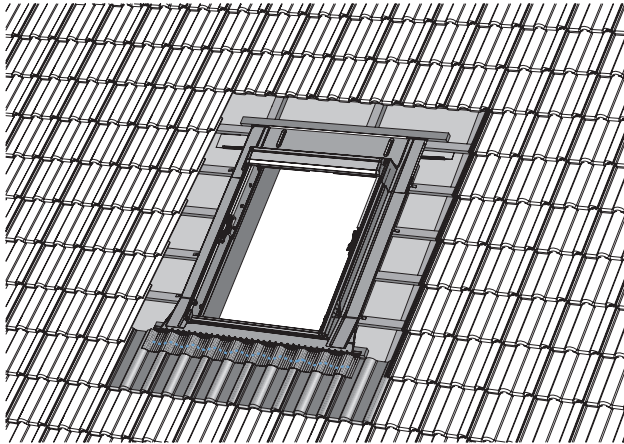

De butyl afdichtingstape in gebruik

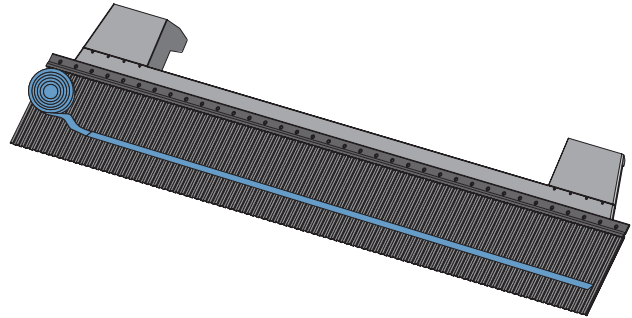

Leveringsomvang

Aanwijzingen

Om vast te lijmen tussen gootstukmanchet en dakbedekking. Noodzakelijk bij locaties met veel wind en die vrij liggen. Te gebruiken voor alle maten.

Bestelcode

E Z B

x x x / x x x

R x

Prijzen

Butyl afdichtingstape
5,-

Designo koppelspar EKS



De koppelspar

De voordelen in een oogopslag

- Eenvoudige en veilige montage vanwege de meegeleverde en exact passende onderdelen
- Een willekeurig aantal dakramen (R6, R8, i8) kan naast elkaar worden gecombineerd (afhankelijk van de dakconstructie)
- Maximale veiligheid door een hoge stabiliteit van de koppelspar
- Meer licht en meer vrije ruimte bovenin door een S-bocht van de koppelspar
- Standaard gootstuk voor combinaties naast elkaar (2x1, 3x1, enz.) - combineerbaar met de koppelspar

Aanwijzing

Per combinatie is één koppelspar nodig (voor twee dakramen één koppelspar, voor drie dakramen twee koppelsparren, enz.)

Bestelcode (voorbeeld: EKS xxx/140 R6R8)

E	K	S	x	x	x	/	X	X	X	R	6	R	8
							Lengte						

Prijzen

Lengte	Koppelsparren
078	237,-
098	237,-
118	250,-
140	250,-
160	263,-
180	263,-

Designo extra keerschot ZPB

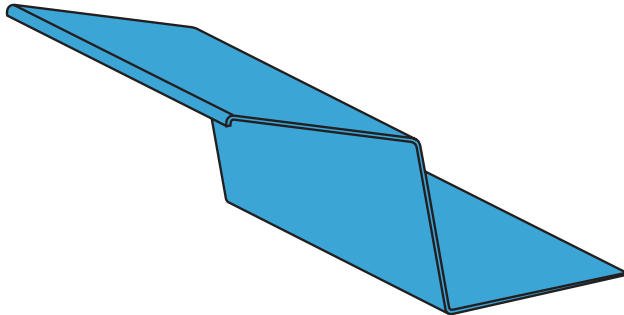

Aanwijzing

Vanaf een dakhelling van 65°, bij meer dan 2,5 m daklengte boven het dakraam.

Het extra keerschot

Bestelcode (voorbeeld: ZPB 074/xxx Rx2)

Z	P	B	X	X	X	/	x	x	x	R	x	X
			Breedte								Plaatwék	

Prijzen

Breedte	Extra keerschot			
	In aluminium (2)	In koper (4)	In titaanzink geprepareerd (6)	In RAL (8)
054	39,-	80,-	44,-	58,-
065	44,-	65,-	88,-	65,-
074	45,-	68,-	92,-	68,-
094	49,-	74,-	57,-	74,-
114	53,-	110,-	110,-	79,-
134	57,-	85,-	118,-	85,-

Designo verhoging staande fels SFH

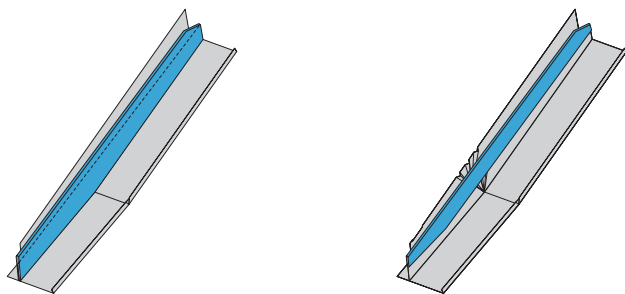

Illustratie van verhoogde staande fels

Aanwijzing

Noodzakelijk als de geslepen rand van de dakpannen of pannen over de staande sponning uitsteekt.

Bestelcode (voorbeeld: SFH xxx/140 Rx2)

S	F	H	x	x	x	/	X	X	X	R	x	X
			Lengte						Plaatwek			

Prijzen

Lengte	Verhoogde staande fels			
	In aluminium (2)	In koper (4)	In titaanzink geprepatineerd (6)	In RAL (8)
078	22,-	33,-	33,-	33,-
098	24,-	36,-	36,-	36,-
118	26,-	39,-	39,-	39,-
140	26,-	39,-	39,-	39,-
160	27,-	41,-	41,-	41,-
180	33,-	50,-	50,-	50,-

Vapour barrier to connect
to insulation system



Anschluss an die Dampf-
speicherfolie



Łączyć do folii
paroizolacyjnej



Collerette à raccorder
au pare-vapeur



Binnen

Vakkundig aansluitwerk is van wezenlijk belang bij het inbouwen van dakramen. Net zo belangrijk als de vak- kundige uitvoering aan de buitenzijde zijn de luchtdichte aansluitingen aan de binnenzijde. De ZVDH (centrale vereniging van Duitse dakwerkers) legt in de voorschriften bindende eisen in het "Merkblatt Einbauteile bei Dach- deckungen" (Toelichtingsblad inbouw delen bij dakbedekkingen) vast.



Designo aansluitmanchet binnen ASI



Designo lijstwerkprofiel VLP

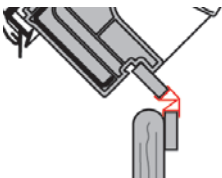

Designo hoekverbinder WWB

Designo aansluitmanchet binnen ASI

Verlengde dampremming voor alle dakramen met thermische isolatie



De aansluitmanchetten binnen gemonteerd



Leveringsomvang

De voordelen in een oogopslag

- Eenvoudige, veilige oplossing voor de aansluiting op de luchtdichtheidslaag en dampremmende laag
- Voorkomen van schade door smeltwater
- Vermeld bij de bestelling de breedte van het dakraam, bijv. 114/xxx

Bestelcode (voorbeeld: ASI 074/xxx Rx)

A	S	I	X	X	X	/	x	x	x	R	x
			Breedte						Serie		

Prijzen

Breedte	Aansluitmanchet binnen
054	40,-
065	40,-
074	40,-
094	40,-
114	40,-
134	40,-

Designo afwerkingsprofiel VLP

Voor op maat gemaakt renovatieraam MR



Het lijstwerkprofiel

Aanwijzingen

De afwerkingsprofielen 80 mm en de hoekverbinders zijn bij de levering van de op maat gemaakte renovatieraamen inbegrepen. De artikelen in de volgende prijstabel staan vermeld voor een aanvullende behoefte.

Bestelcode (voorbeeld: ZUB VLP6 K120)



Prijzen

		Lijstwerkprofiel met een breedte van 5 mm			
Lengte in m	Hoogte in mm	Kunststof wit (K)	Golden Oak (G)	Grenen (P)	Notenhout (N)
3	80	50,-			
	120	59,-			
6	80	94,-		120,-	
	120	111,-		136,-	

Designo hoekverbinder WVB

Voor vervangingsraam Roto AR1 en op maat gemaakt renovatieraam MR

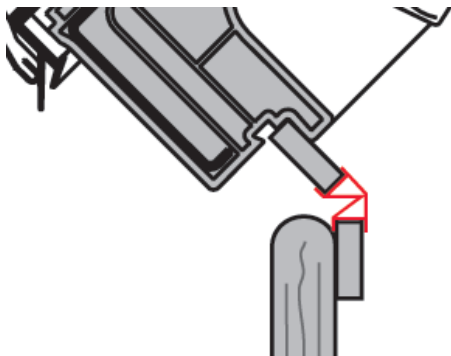

De hoekverbinders

Aanwijzingen

De afwerkingsprofielen 80 mm en de hoekverbinders zijn bij de levering van de op maat gemaakte renovatieraamen inbegrepen. De artikelen in de volgende prijstabel staan vermeld voor een aanvullende behoefte.

Met behulp van de hoekverbinders kunnen de afwerkingsprofielen worden verbonden, wanneer het kozijn afgeschuind verloopt.

Bestelcode (voorbeeld: ZUB WVB6 K)

Z	U	B	W	V	B	X	X
						Lengte in m	Decor

Prijzen

Lengte in m	Hoekverbinder			
	Kunststof wit (K)	Golden Oak (G)	Grenen (P)	Notenhout (N)
3	32,-			
6	64,-		83,-	



Binnenafwerking

189 Afzonderlijke montage

190 Breedtedelen en lengtedelen voor standaardmaat

192 Binnenafwerking voor op maat gemaakt dakraam MW

193 Binnenafwerking voor vervanging Roto AR1

194 Binnenafwerking vensterbank FBA

195 Binnenafwerking inbouwkozijn opstaand EAZ

197 Combi-opstelling

198 Verbindingsset binnenafwerking VSU 1x2

199 Binnenafwerking koppelspar EKS 2x1

200 Binnenafwerking inbouwkozijn opstaand EAZ



Afzonderlijke montage

Modulesysteem voor alle dakramen



Breedte- & lengtedelen voor dakramen met standaardmaat

- Designo
- RotoQ



Designo binnenafwerking voor op maat gemaakt dakraam MW



Binnenafwerking voor de renovatie

- Designo binnenafwerking voor vervanging Roto AR1

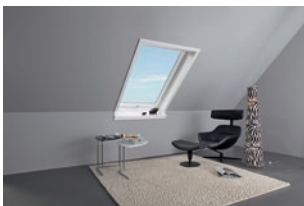

Designo binnenafwerking vensterbank FBA

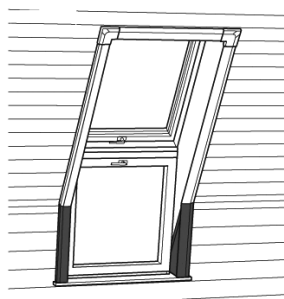

Designo binnenafwerking gevelaansluiting EFA

Breedtedelen en lengtedelen voor standaardmaat

Designo & RotoQ



Decor kunststof wit (K)



Decor Golden Oak (G)



Decor grenen (P)

De voordelen in een oogopslag

- Gemakkelijk in te bouwen: modulesysteem voor binnenafwerking voor alle toepassingen
- De buigzame latei past zich flexibel aan elke dakhelling aan
- Kunststof: gemakkelijk te reinigen, ideaal in onderhoud en moeilijk ontvlambaar (B1)
- Uniforme inbouw voor alle series en speciale oplossingen
- Ook verkrijgbaar in Roto hout-decors

Bestelcode breedtedelen

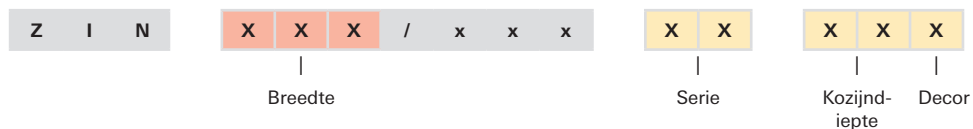

Bestelcode lengtedelen

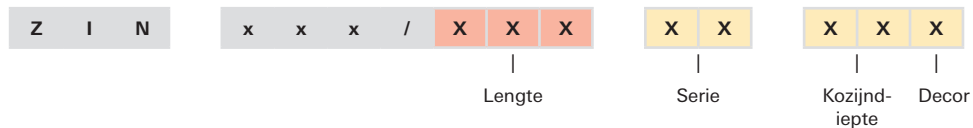

Prijzen breedtedelen

Serie	Breedte	/	Lengte	Kozijndieptes: 30, 40 of 50 cm. Decors: kunststof wit (K), Golden Oak (G) of grenen (P)												
				30	K	40	K	50	K	40	G	50	G	40	P	50
Designo (Rx)	054	/	xxx	80,-		88,-		132,-		132,-		198,-		132,-		198,-
	065	/	xxx	84,-		122,-		113,-		146,-		170,-		146,-		170,-
	074	/	xxx	88,-		108,-		162,-		162,-		243,-		162,-		243,-
	094	/	xxx	99,-		126,-		178,-		189,-		267,-		189,-		267,-
	114	/	xxx	115,-		146,-		208,-		219,-		312,-		219,-		312,-
	134	/	xxx	133,-		160,-		227,-		240,-		341,-		240,-		341,-
RotoQ (Qx)	055	/	xxx	80,-		88,-		132,-						132,-		198,-
	066	/	xxx	84,-		97,-		143,-						146,-		215,-
	078	/	xxx	88,-		108,-		162,-						162,-		243,-
	094	/	xxx	99,-		126,-		178,-						189,-		267,-
	114	/	xxx	115,-		146,-		208,-						219,-		312,-
	134	/	xxx	133,-		160,-		227,-						240,-		341,-

Prijzen lengtedelen

Serie	Breedte	/	Lengte	Kozijndieptes: 30, 40 of 50 cm. Decors: kunststof wit (K), Golden Oak (G) of grenen (P)												
				30	K	40	K	50	K	40	G	50	G	40	P	50
Designo (Rx)	xxx	/	078	128,-		136,-		205,-		204,-		308,-		204,-		308,-
	xxx	/	098	128,-		136,-		205,-		204,-		308,-		204,-		308,-
	xxx	/	118	156,-		164,-		222,-		246,-		333,-		246,-		333,-
	xxx	/	140	162,-		173,-		233,-		260,-		350,-		260,-		350,-
	xxx	/	160	174,-		185,-		251,-		278,-		377,-		278,-		377,-
	xxx	/	180	205,-		217,-		261,-		326,-		392,-		326,-		392,-
RotoQ (Qx)	xxx	/	078	128,-		136,-		205,-						204,-		308,-
	xxx	/	098	128,-		136,-		205,-						204,-		308,-
	xxx	/	118	156,-		164,-		222,-						246,-		333,-
	xxx	/	140	162,-		173,-		233,-						260,-		350,-
	xxx	/	160	174,-		185,-		251,-						278,-		377,-
	xxx	/	180	205,-		217,-		261,-						326,-		392,-

Binnenafwerking

Binnenafwerking voor op maat gemaakt dakraam MW

Designo



Binnenafwerking in kunststof wit (K)

De voordelen in een oogopslag

- Gemakkelijk in te bouwen: modulesysteem voor binnenafwerking voor alle toepassingen
- De buigzame latei past zich flexibel aan elke dakhelling aan
- Kunststof: gemakkelijk te reinigen, ideaal in onderhoud en moeilijk ontvlambaar (B1)
- Ook verkrijgbaar in Roto hout-decors

Bestelcode (voorbeeld: ZIN 0695/1150 Rx 40KMW)

Z	I	N	X	X	X	X	/	X	X	X	X	R	x	X	X	X	M	W
			Breedte				Lengte						Kozijndiepte		Decor			

Prijzen

Breedte	Binnenafwerking in kunststof wit (K), Golden Oak (G) of grenen (P) met de kozijndiepte 40 of 50 cm											
	40	K	50	K	40	G	50	G	40	P	50	P
tot 940 mm	292,-		328,-		482,-		524,-		482,-		524,-	
tot 1340 mm	364,-		410,-		600,-		658,-		600,-		658,-	

Binnenafwerking voor vervanging Roto AR1

Designo



Binnenafwerking in kunststof wit (K)

De voordelen in een oogopslag

- Gemakkelijk in te bouwen: modulesysteem voor binnenafwerking voor alle toepassingen
- De buigzame latei past zich flexibel aan elke dakhelling aan
- Kunststof: gemakkelijk te reinigen, ideaal in onderhoud en moeilijk ontvlambaar (B1)
- Ook verkrijgbaar in Roto hout-decors

Bestelcode (voorbeeld: ZIN 074/145 Rx40KAR1)

Z	I	N	X	X	X	/	X	X	X	R	x	X	X	X	A	R	1
			Maat								Kozijndiepte						
											Decor						

Prijzen

Maat	Binnenafwerking in kunststof wit (K) met de kozijndiepte 30, 40 of 50 cm					
	30	K	40	K	50	K
054/085	223,-		257,-		343,-	
054/103	245,-		272,-		362,-	
054/112	236,-		252,-		379,-	
065/085	227,-		388,-		497,-	
065/103	249,-		403,-		516,-	
065/112	240,-		383,-		533,-	
074/103	253,-		292,-		392,-	
074/112	244,-		272,-		409,-	
074/123	261,-		302,-		405,-	
074/145	243,-		281,-		420,-	
085/112	270,-		290,-		436,-	
094/123	272,-		320,-		421,-	
094/145	254,-		299,-		436,-	
105/112	289,-		310,-		466,-	
105/123	306,-		340,-		462,-	
105/145	288,-		319,-		477,-	
114/123	288,-		340,-		451,-	
114/145	270,-		319,-		466,-	
134/145	288,-		333,-		485,-	

Binnenafwerking

Binnenafwerking vensterbank FBA

Designo



Decor kunststof wit (K)

De voordelen in een oogopslag

- De vensterbank kan optimaal worden gecombineerd met de Roto binnenafwerking.
- In combinatie met een vensterbank kunnen dakramen dieper worden ingebouwd.

Bestelcode (voorbeeld: ZIN 074/xxx Rx 40KFBA)

Z	I	N	X	X	X	/	x	x	x	R	x	4	0	K	F	B	A
			Breedte														

Prijzen

Breedte	Vensterbank in kunststof wit (K) met de kozijn- diepte 40 cm ¹
054	83,-
065	85,-
074	88,-
094	91,-
114	97,-
134	101,-

¹ Een diepere vensterbank is op aanvraag verkrijgbaar.

Binnenafwerking inbouwkozijn opstaand EAZ

Designo



Binnenafwerking inbouwkozijn opstaand (voorbeeld 2x1)

De voordelen in een oogopslag

- Gemakkelijk in te bouwen: modulesysteem voor binnenafwerking voor alle toepassingen
- De buigzame latei past zich flexibel aan de dakhelling aan
- Kunststof: gemakkelijk te reinigen, ideaal in onderhoud en moeilijk ontvlambaar
- Ook verkrijgbaar in Roto hout-decors

Bestelcode (voorbeeld: ZIN 134/xxx Rx 40KEAZ)

Z	I	N	/	X	X	X	/	X	X	X	R	x	X	X	X	E	A	Z
			Breedte			Lengte							Kozijndiepte		Decor			

Prijzen

Breedte	Binnenafwerking in kunststof wit (K), Golden Oak (G) of grenen (P) met de kozijndiepte 40 of 50 cm											
	40	K	50	K	40	G	50	G	40	P	50	P
tot 094	349,-		436,-		524,-		654,-		524,-		654,-	
tot 134	392,-		492,-		588,-		738,-		588,-		738,-	



Combi-opstelling

Modulesysteem voor alle dakramen

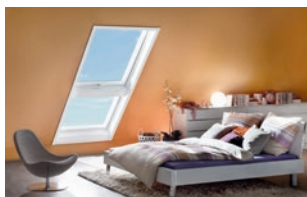

Designo verbindingset binnenafwerking VSU 1x2



Designo binnenafwerking koppelspar EKS 2x1



Designo binnenafwerking inbouwkozijn opstaand EAZ

Verbindingsset binnenafwerking VSU 1x2

Voor de inbouw boven elkaar



Aanwijzing

De verbindingsset 1x2 kan zowel voor opstellingen boven elkaar met een kozijnafstand vanaf 120 mm als bij 60 mm (tandem) worden gebruikt. De maximale kozijnafstand bedraagt 260 mm.

Afdekljsten van wit gelakt hout op aanvraag verkrijgbaar.

Vermeld bij de bestelling de dakhelling!

Gebruik bij combinaties naast elkaar met een kozijnafstand vanaf 120 mm zonder koppelsparren de breedte- en lengtedelen voor afzonderlijke inbouw.

Bestelcode (voorbeeld: ZIN 074/xxx Rx KVSUTA)

Z	I	N	X	X	X	/	x	x	x	R	x	X	V	S	U	X	X	
			Breedte								Decor						Tandem ²	

Prijzen

Breedte	Verbindingsset in kunststof wit (K), Golden Oak (G) of grenen (P) voor combinaties boven elkaar met een kozijnafstand van 120 of 60 mm (TA)								
	K	G	P	K	TA	G	TA	P	TA
054	72,-	108,-	108,-	72,-		108,-		108,-	
065	82,-	122,-	122,-	82,-		122,-		122,-	
074	89,-	134,-	134,-	89,-		134,-		134,-	
094	97,-	145,-	145,-	97,-		145,-		145,-	
114	106,-	160,-	160,-	106,-		160,-		160,-	
134	120,-	179,-	179,-	120,-		179,-		179,-	

² Vermelding alleen bij een afstand van 60 mm noodzakelijk.

Binnenafwerking koppelspar EKS 2x1

Designo



Binnenafwerking koppelspar (voorbeeld 3x1)

Aanwijzing

De binnenafwerking ZIN EKS kan voor alle dakraam-
lengtes worden gebruikt en mag niet minder zijn dan de
kozijndiepte van 25 cm.

De binnenafwerking voor combinaties 3x1 naast elkaar
met koppelsparren is op aanvraag verkrijgbaar.

Bestelcode (voorbeeld: ZIN 134/xxx Rx 40KEKS21)

Z	I	N	X	X	X	/	x	x	x	R	x	X	X	X	E	K	S	2	1
			Breedte								Kozijnd- iepte		Decor						

Prijzen

Breedte	Binnenafwerking in kunststof wit (K), Golden Oak (G) of grenen (P) voor combinaties naast elkaar met koppelsparren met een kozijnafstand van 120 mm en een kozijndiepte van 40 of 50 cm											
	40	K	50	K	40	G	50	G	40	P	50	P
tot 094	414,-		453,-		701,-		747,-		701,-		747,-	
tot 134	516,-		587,-		877,-		968,-		877,-		968,-	

Binnenafwerking inbouwkozijn opstaand EAZ

Designo



Binnenafwerking inbouwkozijn opstaand (voorbeeld 2x1)

De voordelen in een oogopslag

- Gemakkelijk in te bouwen: modulesysteem voor binnenafwerking voor alle toepassingen
- De buigzame latei past zich flexibel aan de dakhelling aan
- Kunststof: gemakkelijk te reinigen, ideaal in onderhoud en moeilijk ontvlambaar
- Ook verkrijgbaar in Roto hout-decors

Aanwijzingen

Bovenste kozijn pas vanaf 30° dakhelling horizontaal. Binnenafwerking 2x1 en 3x1 alleen voor R6/R8/i8. Inclusief middendeel van kunststof voor het bekleden van de hulp spar

Bestelcode (voorbeeld: ZIN 134/xxx Rx 40KEAZ21)

Z	I	N	X	X	X	/	x	x	x	R	x	X	X	X	E	A	Z	X	1
			Breedte								Kozijndiepte		Decor		Aantal dakramen naast elkaar				

Prijzen

Breedte	Binnenafwerking in kunststof wit (K), Golden Oak (G) of grenen (P) met een kozijndiepte van 40 of 50 cm																						
	Voor twee dakramen naast elkaar (21)									Voor drie dakramen naast elkaar (31)													
	40	K	50	K	40	G	50	G	40	P	50	P	40	K	50	K	40	G	50	G	40	P	50
tot 094	629,-		785,-		944,-		1 178,-		944,-		1 178,-		742,-		927,-		1 113,-		1 391,-		1 113,-		1 391,-
tot 134	706,-		886,-		1 059,-		1 329,-		1 059,-		1 329,-												



Exterieur accessoires

205 Buitenrolluik ZRO

206 Designo buitenrolluik (standaardmaat & AR2)

208 Designo buitenrolluik (MR & MW)

210 RotoQ buitenrolluik (standaardmaat)

212 Classic buitenrolluik (standaardmaat)

215 Buitenrolgordijn ZMA

216 Designo buitenrolgordijn (standaardmaat & AR2)

218 Designo buitenrolgordijn (MR & MW)

220 RotoQ buitenrolgordijn (standaardmaat)

223 Buitenrolgordijn Screen ZAR

224 Designo buitenrolgordijn Screen (standaardmaat)

226 Designo & Classic buitenrolgordijn Screen (MR & MW)

228 RotoQ buitenrolgordijn Screen (standaardmaat)

229 Buitenrolgordijn Screen ZAR voor oudere dakramen



Buitenrolluik ZRO

Wonen direct onder het dak kan zo mooi zijn: als het dankzij effectieve warmtewering ook in de zomer aangenaam koel blijft en als in de winter de warmte van de verwarming niet naar buiten toe verloren gaat. Als er tevens waarde aan verduistering wordt gehecht (geen 100 % duisterheid in natuurkundige zin), dan raden wij ons Roto buitenrolluik aan: de optimale optie als het om effectiviteit, bedieningsgemak en design gaat. Het buitenrolluik houdt licht, warmte en kou buiten de deur.

U wilt overdag licht binnenlaten, maar toch beschermd zijn tegen fel licht? Dan adviseren wij u de combinatie met een van onze veelzijdige, lichtdoorlatende binnenzonweringen.



Designo buitenrolluik

- Met standaardmaat
- Voor vervanging Roto AR2
- Voor op maat gemaakt renovatieraam MR
- Voor op maat gemaakt dakraam MW



RotoQ buitenrolluik

- Met standaardmaat



Classic buitenrolluik

- Met standaardmaat

Designo buitenrolluik (standaardmaat & AR2)

Voor dakramen met standaardmaat & vervanging Roto AR2 – elektrisch, zender/ontvanger, zonne-energie



Perfect te combineren met

- Zie hoofdstuk „Dakramen“
- Zie hoofdstuk „Automatisering“

De voordelen in een oogopslag

- Snelle en eenvoudige montage van binnen
- Betrouwbare bescherming tegen hitte en kou
- Volledige functie van het dakraam, ook als het rolluik gesloten is
- Biedt extra bescherming tegen inbraak
- Slank design door geringe opbouwhoogte
- Inclusief geprogrammeerde wandzender bij de uitvoeringen zender/ontvanger en zonne-energie
- Uitstekende betrouwbaarheid bij Zonne-energie door de geïntegreerde oplaadfunctie

Fundamentele producteigenschappen

- Bediening: elektrisch (E), zender/ontvanger (F) of zonne-energie (S)
- Series: R6/R8 en R4/R7
- Lakwerk: R703 antraciet metallic

Aanwijzingen

De buitenrolluiken op deze pagina zijn zowel geschikt voor dakramen met standaardmaat als voor renovatieramen AR2 (vervanging Roto dakramen tot 2010).

Bij het Designo buitenrolluik blijft de volledige zonwering te allen tijde behouden. Zelfs bij een maximale openingshoek van het dakraam van 45° kan dit gesloten blijven. De dubbelwandige aluminium lamellen zorgen voor duidelijke voordelen op het gebied van bescherming tegen klimaat- en weersinvloeden. Door de speciale constructie van het pantser is een zeer strakke wikkeling mogelijk. Hierdoor kan het pantser in een zeer platte kast worden opgeborgen die optisch perfect in het dak geïntegreerd is.

Bestelcode

Z R O	X	X X X / X X X	X X X X	X
	Bediening	Maat	Serie	Uitvoering

Prijzen

		Buitenrolluik					
		Elektrisch (E)		Zender/ontvanger (F)		Zonne-energie (S)	
Maat	Type	R6R8	R4R7	R6R8	R4R7	R6R8	R4R7
054/078	5/7	601,-	601,-	701,-	701,-	751,-	751,-
054/098	5/9	622,-	622,-	722,-	722,-	772,-	772,-
054/118	5/11	716,-	716,-	816,-	816,-	866,-	866,-
065/098	6/9	626,-	626,-	726,-	726,-	776,-	776,-
065/118	6/11	710,-	710,-	810,-	810,-	860,-	860,-
065/140	6/14	716,-	716,-	816,-	816,-	866,-	866,-
065/180	6/18	793,-		893,-		943,-	
074/078	7/7	515,-		615,-		665,-	
074/098	7/9	658,-	658,-	758,-	758,-	808,-	808,-
074/118	7/11	691,-	691,-	791,-	791,-	841,-	841,-
074/140	7/14	734,-	734,-	834,-	834,-	884,-	884,-
074/160	7/16	793,-	793,-	893,-	893,-	943,-	943,-
074/180	7/18	860,-		960,-		1 010,-	
094/078	9/7	641,-		741,-		791,-	
094/098	9/9	717,-	717,-	817,-	817,-	867,-	867,-
094/118	9/11	765,-	765,-	865,-	865,-	915,-	915,-
094/140	9/14	818,-	818,-	918,-	918,-	968,-	968,-
094/160	9/16	860,-		960,-		1 010,-	
094/180	9/18	901,-		1 001,-		1 051,-	
114/078	11/7	702,-		802,-		852,-	
114/098	11/9	786,-	786,-	886,-	886,-	936,-	936,-
114/118	11/11	821,-	821,-	921,-	921,-	971,-	971,-
114/140	11/14	857,-	857,-	957,-	957,-	1 007,-	1 007,-
114/160	11/16	901,-		1 001,-		1 051,-	
114/180	11/18	956,-					
134/078	13/07	759,-		859,-		909,-	
134/098	13/09	956,-	829,-	929,-	929,-	979,-	979,-
134/140	13/14	896,-	896,-	996,-	996,-	1 046,-	1 046,-
134/160	13/16	956,-		1 056,-		1 106,-	

Toeslag voor uitvoeringen

Uitvoering			
Speciale lak rolluikpantser		Speciale lak rolluikkap, geleiderails, kunststof onderdelen	
Wit aluminium RAL 9006 (4)	40,-	RAL en speciale lak rolluikpantser RAL 9006 (5)	115,-
		RAL en rolluikpantser Standaard (R703) (8)	100,-

Designo buitenrolluik (MR & MW)

Voor op maat gemaakt renovatieraam MR & op maat gemaakt dakraam MW – handmatig, elektrisch, zender/ontvanger, zonne-energie



Perfect te combineren met

- Zie hoofdstuk „Dakramen“
- Zie hoofdstuk „Automatisering“

De voordelen in een oogopslag

- Snelle en eenvoudige montage van binnen
- Betrouwbare bescherming tegen hitte en kou
- Volledige functie van het dakraam, ook als het rolluik gesloten is
- Biedt extra bescherming tegen inbraak
- Slank design door geringe opbouwhoogt
- Inclusief geprogrammeerde wandzender bij de uitvoeringen zender/ontvanger en zonne-energie
- Uitstekende betrouwbaarheid bij Zonne-energie door de geïntegreerde oplaadfunctie

Fundamentele producteigenschappen

- Bediening: handmatig (M) of elektrisch (E)
- Series: R8MR en R8MW
- Lakwerk: R703 antraciet metallic

Aanwijzingen

Neem bij combinatie-opstellingen absoluut goed nota van de volgende pagina's: „Productinformatie“.

Bestelcode (voorbeeld: ZRO E 0720/0985 R8MR 4)

Z	R	O	X	X	X	X	/	X	X	X	X	X	X	X	X
			Bediening						Maat	Serie				Uitvoering	

Toeslag voor uitvoeringen

Uitvoering				Doorvoerboorgat (R6R8)	
Speciale lak rolluikpantser		Speciale lak rolluikkap, geleiderails, kunststof onderdelen			
Wit aluminium RAL 9006 (4)	40,-	RAL en speciale lak rolluikpantser RAL 9006 (5)	115,-	Handmatig	20,-
		RAL en rolluikpantser Standaard (R703) (8)	100,-		

Toeslag bediening

Bediening (toeslag op elektrisch)	
Zender/ontvanger (F)	140,-
Zonne-energie (S)	200,-

Prijzen

		Buitenrolluik voor op maat gemaakt renovatieraam MR							
		Breedte van raam MR in mm							
Serie		430 - 490 ¹	491 - 600	601 - 690	691 - 890	891 - 1090	1091 - 1310	1311 - 1475	Lengte van raam MR in mm
R8MR	Elektrisch (E)	656,-	716,-	730,-	801,-	817,-	870,-	939,-	530 - 730
	Handmatig (M)	631,-	691,-	705,-	776,-	792,-	845,-	914,-	
	Elektrisch (E)	716,-	730,-	801,-	817,-	870,-	939,-		731 - 930
	Handmatig (M)	691,-	705,-	776,-	792,-	845,-	914,-		
	Elektrisch (E)	730,-	801,-	817,-	870,-	939,-	1 010,-		931 - 1130
	Handmatig (M)	705,-	776,-	792,-	845,-	914,-	985,-		
	Elektrisch (E)	801,-	817,-	870,-	939,-	1 010,-	1 053,-		1131 - 1400
	Handmatig (M)	776,-	792,-	845,-	914,-	985,-	1 028,-		
	Elektrisch (E)		870,-	939,-	1 010,-	1 053,-			1401 - 1600
	Handmatig (M)		845,-	914,-	985,-	1 028,-			
	Elektrisch (E)			1 010,-	1 053,-				1601 - 1750
	Handmatig (M)			985,-	1 028,-				

		Buitenrolluik voor op maat gemaakt dakraam MW							
		Breedte raamkozijn buiten in mm							
Serie		480 - 540 ²	541 - 650	651 - 740	741 - 940	941 - 1140	1141 - 1340	1341 - 1525	Lengte raamkozijn buiten in mm
R8MW	Elektrisch (E)	656,-	716,-	730,-	801,-	817,-	870,-	939,-	580 - 780
	Handmatig (M)	631,-	691,-	705,-	776,-	792,-	845,-	914,-	
	Elektrisch (E)	716,-	730,-	801,-	817,-	870,-	939,-		781 - 980
	Handmatig (M)	691,-	705,-	776,-	792,-	845,-	914,-		
	Elektrisch (E)	730,-	801,-	817,-	870,-	939,-	1 010,-		981 - 1180
	Handmatig (M)	705,-	776,-	792,-	845,-	914,-	985,-		
	Elektrisch (E)	801,-	817,-	870,-	939,-	1 010,-	1 053,-		1181 - 1450
	Handmatig (M)	776,-	792,-	845,-	914,-	985,-	1 028,-		
	Elektrisch (E)		870,-	939,-	1 010,-	1 053,-			1451 - 1650
	Handmatig (M)		845,-	914,-	985,-	1 028,-			
	Elektrisch (E)			1 010,-	1 053,-				1651 - 1800
	Handmatig (M)			985,-	1 028,-				

¹ De kleinste mogelijke kozijnbreedte voor het gebruik van een ZRO E, F, S MR is 460 mm.

² De kleinste mogelijke kozijnbreedte voor het gebruik van een ZRO E, F, S MW is 510 mm.

RotoQ buitenrolluik (standaardmaat)

Voor RotoQ dakramen met standaardmaat - elektrisch, zonne-energie



Perfect te combineren met

- Zie hoofdstuk „Dakramen“
- Zie hoofdstuk „Automatisering“

De voordelen in een oogopslag

- Snelle en eenvoudige montage van binnen in slechts enkele stappen
- Hoge zekerheid bij montage dankzij klik-technologie
- Geprogrammeerde handzender bij de variant op zonne-energie bij levering inbegrepen
- Betrouwbare bescherming tegen hitte en kou
- Goede ventilatie bij gesloten rolluik
- Biedt extra bescherming tegen inbraak

Fundamentele producteigenschappen

- Bediening: elektrisch (E) of zonne-energie (S)
- Series: RotoQ
- Lakwerk: R703 antraciet metallic

Kozijnafstanden

- Minimale afstand boven elkaar bij gebruik van ZRO E Qx__ 1: 220 mm
- Minimale afstand boven elkaar bij gebruik van ZRO E Qx__ 2: 140 mm

Aanwijzingen

Overtuig uw klanten door een pluspunt op het gebied van veiligheid: het RotoQ buitenrolluik past als gegoten op het RotoQ dakraam en kan eenvoudig en snel d.m.v. klik-technologie van binnen uit worden gemonteerd. In de bedieningsuitvoeringen Zonne-energie of Elektrisch is men verzekerd van optimaal bedieningsgemak, ideale binnentemperaturen evenals frisse lucht, het hele jaar door en op elk moment van de dag.

Bestelcode (voorbeeld: ZRO S 078/140 Qx__ 4)

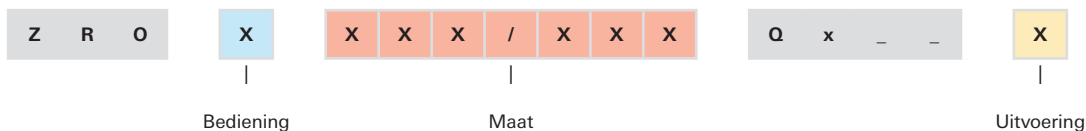

Toeslag Designo buitenrolluik Qx__ 2 voor RotoQ dakramen

Uitvoering			
Speciale lak rolluikpantser		Speciale lak rolluikkap, geleiderails, kunststof onderdelen	
Wit aluminium RAL 9006 (4)	40,-	RAL en speciale lak rolluikpantser RAL 9006 (5)	115,-
		RAL en rolluikpantser Standaard (R703) (8)	100,-

Prijzen

Maat	RotoQ buitenrolluik (Qx__ 1)		Designo buitenrolluik (Qx__ 2) ³		
	Elektrisch (E)	Zonne-energie (S)	Elektrisch (E)	Zender/ontvanger (F)	Zonne-energie (S)
055/078	536,-	686,-	601,-	701,-	751,-
055/098	570,-	720,-	622,-	722,-	772,-
055/118	609,-	759,-	716,-	816,-	866,-
066/098	609,-	759,-	626,-	726,-	776,-
066/118	633,-	783,-	710,-	810,-	860,-
066/140	655,-	805,-	716,-	816,-	866,-
078/078	609,-	759,-	515,-	615,-	665,-
078/098	622,-	772,-	658,-	758,-	808,-
078/118	655,-	805,-	691,-	791,-	841,-
078/140	699,-	849,-	734,-	834,-	884,-
078/160	780,-	930,-	793,-	893,-	943,-
078/180	849,-	999,-	860,-	960,-	1 010,-
094/078	670,-	820,-	641,-	741,-	791,-
094/098	704,-	854,-	717,-	817,-	867,-
094/118	750,-	900,-	765,-	865,-	915,-
094/140	797,-	947,-	818,-	918,-	968,-
094/160	849,-	999,-	860,-	960,-	1 010,-
094/180	881,-	1 031,-	901,-	1 001,-	1 051,-
114/078	730,-	880,-	702,-	802,-	852,-
114/098	750,-	900,-	786,-	886,-	936,-
114/118	757,-	907,-	821,-	921,-	971,-
114/140	810,-	960,-	857,-	957,-	1 007,-
114/160	881,-	1 031,-	901,-	1 001,-	1 051,-
114/180	940,-	1 090,-	956,-	1 056,-	1 106,-
134/078	699,-	849,-	759,-	859,-	909,-
134/098	750,-	900,-	829,-	929,-	979,-
134/118	810,-	960,-	838,-	938,-	988,-
134/140	876,-	1 026,-	896,-	996,-	1 046,-
134/160	940,-	1 090,-	956,-	1 056,-	1 106,-

³ Als alternatief voor het RotoQ buitenrolluik kan het Designo buitenrolluik op het RotoQ dakraam worden gemonteerd. Neem hierbij goed nota van de informatie op de productpagina's van het Designo buitenrolluik.

Classic buitenrolluik (standaardmaat)

Voor dakramen met standaardmaat Elektrisch, zender/ontvanger, zonne-energie



Perfect te combineren met

- Zie hoofdstuk „Dakramen“
- Zie hoofdstuk „Automatisering“

De voordelen in een oogopslag

- Snelle en eenvoudige montage van binnen
- Betrouwbare bescherming tegen hitte en kou
- Volledige functie van het dakraam, ook als het rolluik gesloten is
- Biedt extra bescherming tegen inbraak
- Slank design door geringe opbouwhoogte
- Inclusief geprogrammeerde wandzender bij de uitvoeringen zender/ontvanger en zonne-energie
- Standaard buitenkleur R703 antraciet metallic

Fundamentele producteigenschappen

- Bediening: elektrisch (E), zender/ontvanger (F) of zonne-energie (S)
- Series: 6x84 en 4373
- Lakwerk: R703 antraciet metallic

Aanwijzingen

De buitenrolluiken op deze pagina zijn geschikt voor Roto dakramen van de Classic serie van 1994 tot 2010.

Bij de uitvoering elektrisch dient een schakelaar apart te worden besteld.

Bestelcode

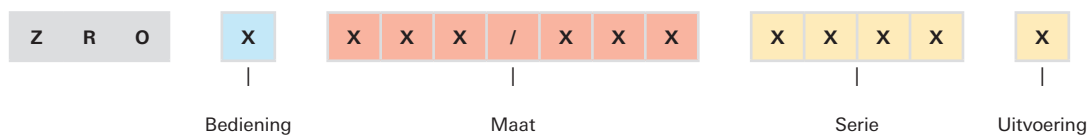

Prijzen

Maat	Type	Buitenrolluik					
		Elektrisch (E)		Zender/ontvanger (F)		Zonne-energie (S)	
		6x84	4373	6x84	4373	6x84	4373
054/078	5/7	601,-	601,-	701,-	701,-	751,-	751,-
054/098	5/9	622,-	622,-	722,-	722,-	772,-	772,-
054/118	5/11	716,-	716,-	816,-	816,-	866,-	866,-
065/098	6/9	626,-	626,-	726,-	726,-	776,-	776,-
065/118	6/11	710,-	710,-	810,-	810,-	860,-	860,-
065/140	6/14	716,-	716,-	816,-	816,-	866,-	866,-
065/180	6/18						
074/078	7/7	515,-		615,-		665,-	
074/098	7/9	658,-	658,-	758,-	758,-	808,-	808,-
074/118	7/11	691,-	691,-	791,-	791,-	841,-	841,-
074/140	7/14	734,-	734,-	834,-	834,-	884,-	884,-
074/160	7/16	793,-	621,-	893,-	721,-	943,-	771,-
074/180	7/18	860,-		960,-		1 010,-	
094/078	9/7	641,-	641,-	741,-	741,-	791,-	791,-
094/098	9/9	717,-	717,-	817,-	817,-	867,-	867,-
094/118	9/11	765,-	765,-	865,-	865,-	915,-	915,-
094/140	9/14	818,-	818,-	918,-	918,-	968,-	968,-
094/160	9/16	860,-		960,-		1 010,-	
094/180	9/18	901,-		1 001,-		1 051,-	
114/078	11/07	702,-	702,-	802,-	802,-	852,-	852,-
114/098	11/09	786,-	786,-	886,-	886,-	936,-	936,-
114/118	11/11	821,-	821,-	921,-	921,-	971,-	971,-
114/140	11/14	857,-	857,-	957,-	957,-	1 007,-	1 007,-
114/160	11/16	901,-		1 001,-		1 051,-	
134/078	13/07	759,-	759,-	859,-	859,-	909,-	909,-
134/098	13/09	829,-	829,-	929,-	929,-	979,-	979,-
134/140	13/14	896,-	896,-	996,-	996,-	1 046,-	1 046,-

Toeslag voor uitvoeringen

Uitvoering			
Speciale lak rolluikpantser		Speciale lak rolluikkap, geleiderails, kunststof onderdelen	
Wit aluminium RAL 9006 (4)	40,-	RAL en speciale lak rolluikpantser RAL 9006 (5)	115,-
		RAL en rolluikpantser Standaard (R703) (8)	100,-



Buitenrolgordijn ZMA

U hebt woon- of werkruimtes, waarin u het daglicht wilt benutten? Tevens wilt u verhinderen dat het in de zomer door de zon te warm wordt en hebt u een betrouwbare warmtewering nodig? Het Roto buitenrolgordijn houdt de hitte efficiënt tegen en laat veel niet-verblindend licht binnen – ideale condities om ook tijdens hartje zomer geconcentreerd te kunnen werken.

En 's nachts wilt u uw kamer graag verdonkeren? Dan adviseren wij u de combinatie met het verduisteringsgordijn voor binnen.



Designo buitenrolgordijn

- Met standaardmaat
- Voor vervanging Roto AR2
- Voor op maat gemaakt renovatieraam MR
- Voor op maat gemaakt dakraam MW



RotoQ buitenrolgordijn

- Met standaardmaat

Designo buitenrolgordijn (standaardmaat & AR2)

Voor dakramen met standaardmaat & vervanging Roto AR2 – elektrisch, zender/ontvanger, zonne-energie



Perfect te combineren met

- Zie hoofdstuk „Dakramen“
- Zie hoofdstuk „Automatisering“

De voordelen in een oogopslag

- Betrouwbare warmtewering bij goede lichtdoorlaatbaarheid
- Laat in woon- en werkvertrekken daglicht binnen dat niet verblindt
- Weerbestendig, slijtvast en ongevoelig voor vuil
- Snelle en eenvoudige montage van binnen
- Is ook bij geopend raam geheel functioneel
- Standaard elektrische aandrijving. Verkrijgbaar in de bedieningsuitvoeringen elektrisch, zender/ontvanger en zonne-energie
- Inclusief geprogrammeerde wandzender bij de Designo uitvoeringen zender/ontvanger en zonne-energie

Fundamentele producteigenschappen

- Bediening: elektrisch (E), zender/ontvanger (F) of zonne-energie (S)
- Series: R6/R8 en R4/R7
- Uitvoering: R703 antraciet metallic (1)
- Stofkleur: M01 grijs

Aanwijzingen

Neem bij combinatie-opstellingen absoluut goed nota van de volgende pagina's: „Productinformatie“.

Bij de uitvoering elektrisch dient een schakelaar apart te worden besteld.

Stofcollectie

Standaard effen - prijsgroep 1

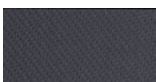

M01grijs

Trend effen - prijsgroep 2 - voor Designo



M02 zand-geel

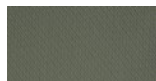

M03 agave

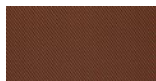

M06 bruin-oranje



M07 grijs-rood



M08 pacific-grijs



M09 pacific-blauw

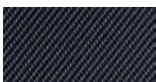

M10 blauw-grijs



M11 donkerblauw



M12 bruin



M13 zwart



M15 zand-wit

Bestelcode

Z	M	A	X	X	X	/	X	X	X	X	X	X	X	X	X
			Bediening				Maat				Serie				

Prijzen

Maat	Type	Buitenmarkies					
		Elektrisch (E)		Zender/ontvanger (F)		Zonne-energie (S)	
		R6R8	R4R7	R6R8	R4R7	R6R8	R4R7
054/078	5/7	601,-	601,-	701,-	701,-	751,-	751,-
054/098	5/9	622,-	622,-	722,-	722,-	772,-	772,-
054/118	5/11	716,-	716,-	816,-	816,-	866,-	866,-
065/098	6/9	626,-	626,-	726,-	726,-	776,-	776,-
065/118	6/11	710,-	710,-	810,-	810,-	860,-	860,-
065/140	6/14	716,-	716,-	816,-	816,-	866,-	866,-
065/180	6/18						
074/078	7/7	515,-		615,-		665,-	
074/098	7/9	658,-	658,-	758,-	758,-	808,-	808,-
074/118	7/11	691,-	691,-	791,-	791,-	841,-	841,-
074/140	7/14	734,-	734,-	834,-	834,-	884,-	884,-
074/160	7/16	793,-	793,-	893,-	893,-	943,-	943,-
074/180	7/18	860,-		960,-		1 010,-	
094/078	9/7	641,-		741,-		791,-	
094/098	9/9	717,-	717,-	817,-	817,-	867,-	867,-
094/118	9/11	765,-	765,-	865,-	865,-	915,-	915,-
094/140	9/14	818,-	818,-	918,-	918,-	968,-	968,-
094/160	9/16	860,-		960,-		1 010,-	
094/180	9/18	901,-		1 001,-		1 051,-	
114/078	11/07	702,-		802,-		852,-	
114/098	11/09	786,-	786,-	886,-	886,-	936,-	936,-
114/118	11/11	821,-	821,-	921,-	921,-	971,-	971,-
114/140	11/14	857,-	857,-	957,-	957,-	1 007,-	1 007,-
114/160	11/16	901,-		1 001,-		1 051,-	
114/180	11/18	956,-					
134/078	13/07	759,-		859,-		909,-	
134/098	13/09	829,-	829,-	929,-	929,-	979,-	979,-
134/140	13/14	896,-	896,-	996,-	996,-	1 046,-	1 046,-
134/160	13/16	956,-					

Toeslag voor uitvoeringen

Uitvoering		Stofkleur	
Speciale lak rolgordijnkap, geleiderails, kunststof onderdelen		Prijsgroep 2	
RAL (8)	100,-	Zie stoftabel (M02, M03, M06, enz.)	80,-

Designo buitenrolgordijn (MR & MW)

Voor op maat gemaakt renovatieraam MR & op maat gemaakt dakraam MW – elektrisch, zender/ontvanger, zonne-energie



Perfect te combineren met

- Zie hoofdstuk „Dakramen“
- Zie hoofdstuk „Automatisering“

De voordelen in een oogopslag

- Betrouwbare warmtewering bij goede lichtdoorlaatbaarheid
- Laat in woon- en werkvertrekken daglicht binnen dat niet verblindt
- Weerbestendig, slijtvast en ongevoelig voor vuil
- Snelle en eenvoudige montage van binnen
- Is ook bij geopend raam geheel functioneel
- Standaard elektrische aandrijving. Verkrijgbaar in de bedieningsuitvoeringen elektrisch, zender/ontvanger en zonne-energie
- Inclusief geprogrammeerde wandzender bij de Designo uitvoeringen zender/ontvanger en zonne-energie

Fundamentele producteigenschappen

- Bediening: elektrisch (E)
- Series: R8MR en R8MW
- Lakwerk: R703 antraciet metallic

Aanwijzingen

Neem bij combinatie-opstellingen absoluut goed nota van de volgende pagina's: „Productinformatie“.

Bij de uitvoering elektrisch dient een schakelaar apart te worden besteld.

Stofcollectie

Standaard effen - prijsgroep 1



M01 grijs

Trend effen - prijsgroep 2 - voor Designo



M02 zand-geel



M03 agave

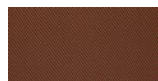

M06 bruin-oranje



M07 grijs-rood



M08 pacific-grijs



M09 pacific-blauw

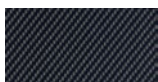

M10 blauw-grijs



M11 donkerblauw



M12 bruin



M13 zwart



M15 zand-wit

Bestelcode

Z	M	A	X	X	X	/	X	X	X	X	X	X	X	X	X	X		
			Bediening				Maat				Serie				Uitvoering	Stofkleur		

Prijzen

		Buitenrolgordijn voor op maat gemaakt renovatieraam MR							
		Breedte van raam MR in mm							
Serie		430 - 490 ⁴	491 - 600	601 - 690	691 - 890	891 - 1090	1091 - 1310	1311 - 1475	Lengte van raam MR in mm
R8MR	Elektrisch (E)	656,-	716,-	730,-	801,-	817,-	870,-	939,-	530 - 730
		716,-	730,-	801,-	817,-	870,-	939,-		731 - 930
		730,-	801,-	817,-	870,-	939,-	1 010,-		931 - 1130
		801,-	817,-	870,-	939,-	1 010,-	1 053,-		1131 - 1400
			870,-	939,-	1 010,-	1 053,-			1401 - 1600
				1 010,-	1 053,-				1601 - 1750

		Buitenrolgordijn voor op maat gemaakt dakraam MW							
		Breedte raamkozijn buiten in mm							
Serie		480 - 540 ⁵	541 - 650	651 - 740	741 - 940	941 - 1140	1141 - 1340	1341 - 1525 ⁶	Lengte raamkozijn buiten in mm
R8MW	Elektrisch (E)	656,-	716,-	730,-	801,-	817,-	870,-	939,-	580 - 780
		716,-	730,-	801,-	817,-	870,-	939,-		781 - 980
		730,-	801,-	817,-	870,-	939,-	1 010,-		981 - 1180
		801,-	817,-	870,-	939,-	1 010,-	1 053,-		1181 - 1450
			870,-	939,-	1 010,-	1 053,-			1451 - 1650
				1 010,-	1 053,-				1651 - 1800

Meerprijs

Stofkleur	
Prijsgroep 2	
Zie stoftabel (M02, M03, M06, enz.)	80,-

Toeslag bediening

Bediening (toeslag op elektrisch)	
Zender/ontvanger (F)	140,-
Zonne-energie (S)	200,-

⁴ De kleinst mogelijke kozijnbreedte voor het gebruik van een ZMA E, F, S MR is 460 mm.

⁵ De kleinst mogelijke kozijnbreedte voor het gebruik van een ZMA E, F, S MW is 510 mm.

⁶ De grootst mogelijke kozijnbreedte voor het gebruik van een ZMA E, F, S MW is 1360 mm.

RotoQ buitenrolgordijn (standaardmaat)

Voor dakramen met standaardmaat - Elektrisch, zender/ontvanger, zonne-energie



Perfect te combineren met

- Zie hoofdstuk „Dakramen“
- Zie hoofdstuk „Automatisering“

De voordelen in een oogopslag

- Betrouwbare warmtewering bij goede lichtdoorlaatbaarheid
- Laat in woon- en werkvertrekken daglicht binnen dat niet verblindt
- Weerbestendig, slijtvast en ongevoelig voor vuil
- Snelle en eenvoudige montage van binnen
- Is ook bij geopend raam geheel functioneel
- Standaard elektrische aandrijving. Verkrijgbaar in de bedieningsuitvoeringen elektrisch, zender/ontvanger en zonne-energie

Fundamentele producteigenschappen

- Bediening: elektrisch (E), zender/ontvanger (F) of zonne-energie (S)
- Series: Q4
- Uitvoering: R703 antraciet metallic (1)
- Stof: M01 grijs

Aanwijzingen

Neem bij combinatie-opstellingen absoluut in acht.

Bij de uitvoering elektrisch dient een schakelaar apart te worden besteld.

Bestelcode (voorbeeld: ZMA S 078/140 Qx__ 1)

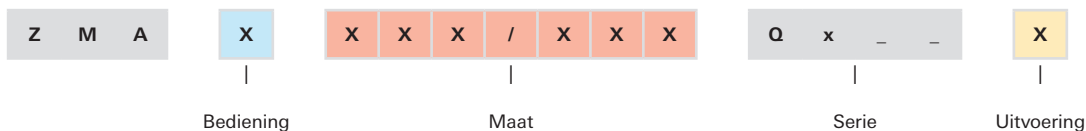

Prijzen

		Buitenmarkies		
		Elektrisch (E)	Zender/ontvanger (F)	Zonne-energie (S)
Maat	Type	Qx__	Qx__	Qx__
055/078	5/7	601,-	701,-	751,-
055/098	5/9	622,-	722,-	772,-
055/118	5/11	716,-	816,-	866,-
066/098	6/9	626,-	726,-	776,-
066/118	6/11	710,-	810,-	860,-
066/140	6/14	716,-	816,-	866,-
066/180	6/18			
078/078	7/7	515,-	615,-	665,-
078/098	7/9	658,-	758,-	808,-
078/118	7/11	691,-	791,-	841,-
078/140	7/14	734,-	834,-	884,-
078/160	7/16	793,-	893,-	943,-
078/180	7/18	860,-	960,-	1 010,-
094/078	9/7	641,-	741,-	791,-
094/098	9/9	717,-	817,-	867,-
094/118	9/11	765,-	865,-	915,-
094/140	9/14	818,-	918,-	968,-
094/160	9/16	860,-	960,-	1 010,-
094/180	9/18	901,-	1 001,-	1 051,-
114/078	11/07	702,-	802,-	852,-
114/098	11/09	786,-	886,-	936,-
114/118	11/11	821,-	921,-	971,-
114/140	11/14	857,-	957,-	1 007,-
114/160	11/16	901,-	1 001,-	1 051,-
114/180	11/18	956,-		
134/078	13/07	759,-	859,-	909,-
134/098	13/09	829,-	929,-	979,-
134/140	13/14	896,-	996,-	1 046,-
134/160	13/16	956,-	1 056,-	1 106,-

Toeslag voor uitvoeringen

Uitvoering	
Speciale lak rolgordijnkap, geleiderails, kunststof onderdelen	
RAL (8)	100,-



Buitenrolgordijn Screen ZAR

Het Roto buitenrolgordijn Screen is de basisoplossing die de warmte tegenhoudt en veel licht binnenlaat. Het buitenrolgordijn dat eenvoudig met de hand kan worden ingehangen, biedt een effectieve warmtewering en kan gedurende het gehele seizoen worden gebruikt.

En 's nachts wilt u uw kamer graag verdonkeren? Dan adviseren wij u de combinatie met het verduisteringsgordijn voor binnen.



Designo buitenrolgordijn Screen

- Met standaardmaat
- Voor op maat gemaakt renovatieraam MR
- Voor op maat gemaakt dakraam MW



RotoQ buitenrolgordijn Screen

- Met standaardmaat



Classic buitenrolgordijn Screen

- Voor oudere dakramen

Designo buitenrolgordijn Screen (standaardmaat)

Voor dakramen met standaardmaat – handmatig



De voordelen in een oogopslag

- Effectieve thermische isolatie in eenvoudige uitvoering die veel licht binnenlaat dat niet verblind
- Is ook bij geopend raam geheel functioneel
- Scherm: hoogwaardig, weerbestendig en ongevoelig voor vuil weefsel met een kunststof coating
- Snelle en eenvoudige montage van binnen

Fundamentele producteigenschappen

- Bediening: handmatig (M)
- Series: R6/R8 en R4/R7.
- Stofkleur: zwart

Perfect te combineren met

- Zie hoofdstuk „Dakramen“

Aanwijzingen

De combinatie van het buitenrolgordijn Screen met elektrisch aangedreven dakramen evenals met het type glas 3voudig Acoustic is niet mogelijk.

Om het rolgordijn omlaag te kunnen laten, hoeft het raam slechts in de schoonmaakstand te worden gezet. Met de ogen kan het dan aan het dakraam worden ingehangen. In opgerolde toestand verdwijnt het buitenrolgordijn Screen onopvallend onder de afdekking van het dakraam. Ook de kwaliteit van het materiaal weet te overtuigen: de draden van het weerbestendige weefsel van het rolgordijn zijn maasvast aan elkaar gelast. Hierdoor wordt het uitrafelen van de snijranden voorkomen.

Bestelcode (voorbeeld: ZAR M 074/xxx R6R8)

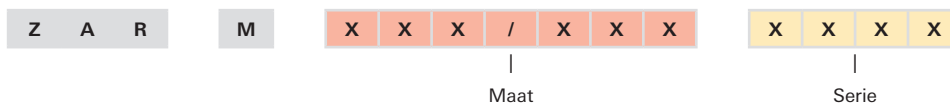

Prijzen

Maat	Buitenrolgordijn Screen	
	R6R8	R4R7
054/xxx	101,-	101,-
065/xxx	105,-	105,-
074/xxx	115,-	115,-
094/xxx	142,-	142,-
114/xxx	146,-	146,-
134/xxx	166,-	166,-

Designo & Classic buitenrolgordijn Screen (MR & MW)

Voor op maat gemaakt renovatieraam MR & op maat gemaakt dakraam MW – handmatig



Perfect te combineren met

- Zie hoofdstuk „Dakramen“

Aanwijzingen

De combinatie van het buitenrolgordijn Screen met elektrisch aangedreven dakramen evenals met het type glas 3voudig Acoustic is niet mogelijk.

Om het rolgordijn omlaag te kunnen laten, hoeft het raam slechts in de schoonmaakstand te worden gezet. Met de ogen kan het dan aan het dakraam worden ingehangen. In opgerolde toestand verdwijnt het buitenrolgordijn Screen onopvallend onder de afdekking van het dakraam. Ook de kwaliteit van het materiaal weet te overtuigen: de draden van het weerbestendige weefsel van het rolgordijn zijn maasvast aan elkaar gelast. Hierdoor wordt het uitrafelen van de snijranden voorkomen.

Bestelcode (voorbeeld: ZAR M 0952/1135 R8MR)

Z	A	R	M	X	X	X	X	/	X	X	X	X	R	8	X	X	
										Maat				Serie			

De voordelen in een oogopslag

- Effectieve thermische isolatie in eenvoudige uitvoering die veel licht binnenlaat dat niet verblind
- Is ook bij geopend raam geheel functioneel
- Scherm: hoogwaardig, weerbestendig en ongevoelig voor vuil weefsel met een kunststof coating
- Snelle en eenvoudige montage van binnen

Fundamentele producteigenschappen

- Bediening: handmatig (M)
- Series: R8MR en R8MW
- Stofkleur: zwart

Prijzen buitenrolgordijn Screen voor renovatiedakraam op maat RM

Buitenrolgordijn Screen							
Breedte van raam MR in mm							
Serie	430 - 490	491 - 600	601 - 690	691 - 890	891 - 1090	1091 - 1310	Lengte van raam MR in mm
R8MR	116,-	121,-	132,-	163,-	168,-	191,-	530 - 730
	116,-	121,-	132,-	163,-	168,-	191,-	731 - 930
	116,-	121,-	132,-	163,-	168,-	191,-	931 - 1130
	116,-	121,-	132,-	163,-	168,-	191,-	1131 - 1400
		121,-	132,-	163,-	168,-		1401 - 1600
			132,-	163,-			1601 - 1750

Prijzen buitenrolgordijn Screen voor renovatiedakraam op maat MW

Buitenrolgordijn Screen							
Breedte raamkozijn buiten in mm							
Serie	480 - 540	541 - 650	651 - 740	741 - 940	941 - 1140	1141 - 1340	Lengte raamkozijn buiten in mm
R8MW	116,-	121,-	132,-	163,-	168,-	191,-	580 - 780
	116,-	121,-	132,-	163,-	168,-	191,-	781 - 980
	116,-	121,-	132,-	163,-	168,-	191,-	981 - 1180
	116,-	121,-	132,-	163,-	168,-	191,-	1181 - 1450
		121,-	132,-	163,-	168,-		1451 - 1650
			132,-	163,-			1651 - 1800

Meerprijs meesterstuk

Voormontage aan dakraam	
Buitenrolgordijn Screen (ZA) ⁷	20,-

⁷ Vermeld de voormontage in de bestelcode van het dakraam waarop het product moet worden gemonteerd.

RotoQ buitenrolgordijn Screen (standaardmaat)

Voor dakramen met standaardmaat – handmatig



De voordelen in een oogopslag

- Effectieve thermische isolatie in eenvoudige uitvoering die veel licht binnenlaat dat niet verblind
- Is ook bij geopend raam geheel functioneel
- Scherm: hoogwaardig, weerbestendig en ongevoelig voor vuil weefsel met een kunststof coating
- Snelle en eenvoudige montage van binnen

Fundamentele producteigenschappen

- Bediening: handmatig (M)
- Series: Q4.
- Stofkleur: zwart

Perfect te combineren met

- Zie hoofdstuk „Dakramen“

Aanwijzingen

De combinatie van het buitenrolgordijn Screen met het RotoQ Tronic tuimelraam Q4 is niet mogelijk.

Om het rolgordijn omlaag te kunnen laten, hoeft het raam slechts in de schoonmaakstand te worden gezet. Met de ogen kan het dan aan het dakraam worden ingehangen. In opgerolde toestand verdwijnt het buitenrolgordijn Screen onopvallend onder de afdekking van het dakraam. Ook de kwaliteit van het materiaal weet te overtuigen: de draden van het weerbestendige weefsel van het rolgordijn zijn maasvast aan elkaar gelast. Hierdoor wordt het uitrafelen van de snijranden voorkomen.

Bestelcode (voorbeeld: ZAR M 078/xxx Qx_)

Z	A	R		M	X	X	X	/	X	X	X		Q	x	_	_
					Maat											

Prijzen

Maat	Buitenrolgordijn Screen voor dakramen met standaardmaat
055/xxx	101,-
066/xxx	105,-
078/xxx	115,-
094/xxx	142,-
114/xxx	146,-
134/xxx	166,-



Interieur accessoires

233 Verduisteringsgordijn ZRV

234 Designo verduisteringsgordijn (standaardmaat & AR2)

236 Classic verduisteringsgordijn (standaardmaat)

238 Designo verduisteringsgordijn (MR & MW)

240 RotoQ verduisteringsgordijn (standaardmaat)

243 Rolgordijn Exclusive ZRE

244 Designo rolgordijn Exclusive (standaardmaat & AR2)

246 Classic rolgordijn Exclusive (standaardmaat)

248 Designo rolgordijn Exclusive (MR & MW)

250 RotoQ rolgordijn Exclusive (standaardmaat)

253 Rolgordijn Standaard ZRS

254 Designo rolgordijn Standaard (standaardmaat)

256 RotoQ rolgordijn Standaard (standaardmaat)

259 Jaloezieën ZJA

260 Designo & Classic jaloezie (standaardmaat & AR2)

262 Designo jaloezie (MR & MW)

264 RotoQ jaloezie (standaardmaat)

267 Vouwgordijn ZFA

268 Designo & Classic vouwgordijn (standaardmaat & AR2)

270 Designo & Classic vouwgordijn (MR & MW)

272 RotoQ vouwgordijn (standaardmaat)

275 Insectenhor ZRI

276 Montagemethoden van de insectenhor

278 Insectenhor (R6, Q, R8)

279 Insectenhor (R7)



Verduisteringsgordijn ZRV

Er zijn veel situaties waar verduistering van de kamer wenselijk is. U wilt graag ontspannen slapen in het donker? Uw kinderen willen een middagdutje doen zonder dat zij in de zomer door de zon gewekt worden? U wilt thuis in bioscoopsfeer van een film genieten terwijl het buiten nog licht is? Voor dergelijke gevallen is het Roto verduisteringsgordijn uw ideale binnenuitrusting – steeds wanneer de verduistering van uw vertrek de hoogste prioriteit heeft. Is een effectieve warmtewering nodig, dan raden wij de Roto uitrustingsproducten voor buiten aan.



Verduisteringsgordijn handmatig

Designo verduisteringsgordijn

- Met standaardmaat
- Voor vervanging Roto AR2
- Voor op maat gemaakt renovatieraam MR
- Voor op maat gemaakt dakraam MW



Verduisteringsgordijn elektrisch

Classic verduisteringsgordijn

- Met standaardmaat



Verduisteringsgordijn handmatig

RotoQ verduisteringsgordijn

- Met standaardmaat



Verduisteringsgordijn handmatig



Verduisteringsgordijn elektrisch

Designo verduisteringsgordijn (standaardmaat & AR2)

Voor dakramen met standaardmaat & vervanging Roto AR2 – handmatig & elektrisch



De voordelen in een oogopslag

- Geen lichtinval en vrijwel volledige verduistering door gecoate stof en exact passende geleiderails
- Uniforme montage volgens "Easy Fit"-principe voor de series Designo en RotoQ
- Traploos verstelbaar, blijft in elke gewenste stand staan
- In de uitvoeringen handmatig en elektrisch voor meer comfort
- Voor een effectieve warmtewering raden wij een combinatie met de Roto uitrustingsproducten voor buiten aan
- Maximale gebruikersvriendelijkheid op het gebied van montage dankzij reeds ingestoken schroeven en vooraf uitgevoerde fixatie door plakstrips bij de uitvoering Handmatig

Perfect te combineren met

- Zie hoofdstuk „Dakramen“
- Zie hoofdstuk „Exterieur accessoires“
- Zie hoofdstuk „Automatisering“

Aanwijzingen

Vermeld bij de bestelling naast de bestelcode het typeplaatje van het dakraam.

Bestelcode (voorbeeld: ZRV M 074/140 R6R8 WV01)

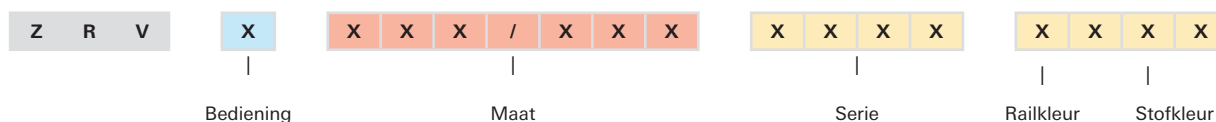

Stofcollectie

Prijsgroep 1 (PG1)¹



Prijsgroep 2 (PG2)



¹ Decors voor alle stoffen in alle prijsgroepen beschikbaar, zolang de voorraad strekt. De kleurpatronen worden d.m.v. druktechniek vervaardigd. Kleurafwijkingen van het origineel zijn productiegerelateerd en kunnen niet worden voorkomen.

Prijzen

		Designo verduisteringsgordijn met railkleur wit (W) of aluminium (A)							
		Handmatig (M)				Elektrisch (E)			
		R6R8 ²		R4R7 ³		R6R8		R4R7	
Maat	Type	PG1	PG2	PG1	PG2	PG1	PG2	PG1	PG2
054/078	5/7	117,-	135,-	117,-	135,-	277,-	295,-	277,-	295,-
054/098	5/9	132,-	152,-	132,-	152,-	292,-	312,-	292,-	312,-
054/118	5/11	147,-	171,-	147,-	171,-	307,-	331,-	307,-	331,-
065/098	6/9	144,-	166,-	144,-	166,-	304,-	326,-	304,-	326,-
065/118	6/11	153,-	176,-	153,-	176,-	313,-	336,-	313,-	336,-
065/140	6/14	168,-	194,-	168,-	194,-	328,-	354,-	328,-	354,-
065/180	6/18	187,-	215,-			347,-	375,-		
074/078	7/7	127,-	145,-			287,-	305,-		
074/098	7/9	146,-	170,-	146,-	170,-	306,-	330,-	306,-	330,-
074/118	7/11	162,-	188,-	162,-	188,-	322,-	348,-	322,-	348,-
074/140	7/14	175,-	202,-	175,-	202,-	335,-	362,-	335,-	362,-
074/160	7/16	187,-	215,-	187,-	215,-	347,-	375,-	347,-	375,-
074/180	7/18	217,-	250,-			377,-	410,-		
094/078	9/7	146,-	170,-			306,-	330,-		
094/098	9/9	182,-	210,-	182,-	210,-	342,-	370,-	342,-	370,-
094/118	9/11	187,-	215,-	187,-	215,-	347,-	375,-	347,-	375,-
094/140	9/14	205,-	235,-	205,-	235,-	365,-	395,-	365,-	395,-
094/160	9/16	217,-	222,-			377,-	382,-		
094/180	9/18	248,-	286,-			408,-	446,-		
114/078	11/07	174,-	200,-			334,-	360,-		
114/098	11/09	196,-	226,-	196,-	226,-	356,-	386,-	356,-	386,-
114/118	11/11	208,-	240,-	208,-	240,-	368,-	400,-	368,-	400,-
114/140	11/14	226,-	261,-	226,-	261,-	386,-	421,-	386,-	421,-
114/160	11/16	248,-	286,-			408,-	446,-		
114/180	11/18	267,-	308,-			427,-	468,-		
134/078	13/07	188,-	216,-			348,-	376,-		
134/098	13/09	197,-	228,-			357,-	388,-		
134/140	13/14	250,-	288,-	250,-	288,-	410,-	448,-		
134/160	13/16	267,-	308,-			375,-	409,-		

Meerprijs meesterstuk

Voormontage aan dakraam	
Verduisterend rolgordijn (ZV) ⁴	20,-

² Het verduisteringsgordijn voor kunststof en houten dakramen van de serie R6R8 past ook voor kunststof dakramen van de serie 684K.

³ Het verduisteringsgordijn voor alle dakramen van de serie R4R7 past ook voor alle dakramen van de serie 4373. De binnenuitrusting voor de serie R4R7 kan ook voor het Designo R3 dakluik worden gebruikt.

⁴ Vermeld de voormontage in de bestelcode van het dakraam waarop het product moet worden gemonteerd.

Classic verduisteringsgordijn (standaardmaat)

Voor dakramen met standaardmaat – handmatig



Afbeelding identiek.

Perfect te combineren met

- Zie hoofdstuk „Exterieur accessoires“

Aanwijzingen

Vermeld bij de bestelling naast de bestelcode het typeplaatje van het dakraam.

De vermelde binnen inrichtingsproducten zijn voor Classic ook elektrisch leverbaar.

Bestelcode

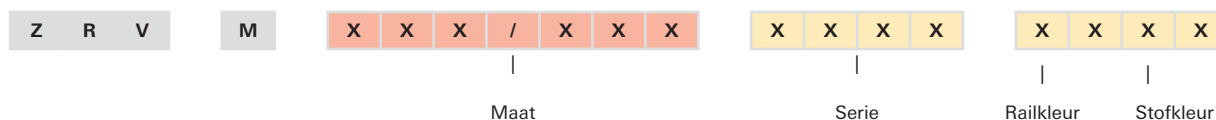

Stofcollectie

Prijsgroep 1 (PG1)⁵



Prijsgroep 2 (PG2)



⁵ Decors voor alle stoffen in alle prijsgroepen beschikbaar, zolang de voorraad strekt. De kleurpatronen worden d.m.v. druktechniek vervaardigd. Kleurafwijkingen van het origineel zijn productiegerelateerd en kunnen niet worden voorkomen.

Prijzen

		Classic verduisteringsgordijn met railkleur wit (W) of aluminium (A)					
		R6R8 ⁶		684H		R4R7 ⁷	
Maat	Type	PG1	PG2	PG1	PG2	PG1	PG2
054/078	5/7	117,-	135,-	117,-	135,-	117,-	135,-
054/098	5/9	132,-	152,-	132,-	152,-	132,-	152,-
054/118	5/11	147,-	171,-	147,-	171,-	147,-	171,-
065/098	6/9	144,-	166,-	144,-	166,-	144,-	166,-
065/118	6/11	153,-	176,-	153,-	176,-	153,-	176,-
065/140	6/14	168,-	194,-	168,-	194,-	168,-	194,-
065/180	6/18	187,-	215,-				
074/078	7/7	127,-	145,-	127,-	145,-		
074/098	7/9	146,-	170,-	146,-	170,-	146,-	170,-
074/118	7/11	162,-	188,-	162,-	188,-	162,-	188,-
074/140	7/14	175,-	202,-	175,-	202,-	175,-	202,-
074/160	7/16	187,-	215,-	156,-	180,-	187,-	215,-
074/180	7/18	217,-	250,-				
094/078	9/7	146,-	170,-	146,-	170,-		
094/098	9/9	182,-	210,-	182,-	210,-	182,-	210,-
094/118	9/11	187,-	215,-	187,-	215,-	187,-	215,-
094/140	9/14	205,-	235,-	205,-	235,-	205,-	235,-
094/160	9/16	217,-	222,-	217,-	222,-		
094/180	9/18	248,-	286,-				
114/078	11/07	174,-	200,-	174,-	200,-		
114/098	11/09	196,-	226,-	196,-	226,-	196,-	226,-
114/118	11/11	208,-	240,-	208,-	240,-	208,-	240,-
114/140	11/14	226,-	261,-	226,-	261,-	226,-	261,-
114/160	11/16	248,-	286,-	248,-	286,-		
114/180	11/18	267,-	308,-				
134/078	13/07	188,-	216,-	188,-	216,-		
134/098	13/09	197,-	228,-	197,-	228,-	197,-	228,-
134/140	13/14	250,-	288,-	250,-	288,-	250,-	288,-
134/160	13/16	267,-	308,-				

⁶ Het verduisteringsgordijn voor kunststof en houten dakramen van de serie R6R8 past ook voor kunststof dakramen van de serie 684K.

⁷ Het verduisteringsgordijn voor alle dakramen van de serie R4R7 past ook voor alle dakramen van de serie 4373. De binnenuitrusting voor de serie R4R7 kan ook voor het Designo R3 dakluik worden gebruikt.

Designo verduisteringsgordijn (MR & MW)

Voor op maat gemaakt renovatieraam MR & op maat gemaakt dakraam MW – handmatig, elektrisch



De voordelen in een oogopslag

- Geen lichtinval en vrijwel volledige verduistering door gecoate stof en exact passende geleiderails
- Uniforme montage volgens "Easy Fit"-principe voor de series Designo en RotoQ
- Traploos verstelbaar, blijft in elke gewenste stand staan
- In de uitvoeringen handmatig en elektrisch voor meer comfort
- Voor een effectieve warmtewering raden wij een combinatie met de Roto uitrustingsproducten voor buiten aan
- Maximale gebruikersvriendelijkheid op het gebied van montage dankzij reeds ingestoken schroeven en vooraf uitgevoerde fixatie door plakstrips bij de uitvoering Handmatig

Perfect te combineren met

- Zie hoofdstuk „Dakramen“
- Zie hoofdstuk „Exterieur accessoires“
- Zie hoofdstuk „Automatisering“

Aanwijzingen

Vermeld bij de bestelling naast de bestelcode het typeplaatje van het dakraam.

Bestelcode (voorbeeld: ZRV M 0770/1220 R8MR WV01)

Z	R	V	X	X	X	X	/	X	X	X	X	X	X	X	X	X	X
			Bediening	Maat							Serie				Raalkleur		Stofkleur

Stofcollectie

Prijsgroep 1 (PG1)⁸

V01 wit	V02 licht-beige	V03 beige	V04 bruin-beige	V05 lichtgrijs	V06 donker-grijs	V22 nacht-blauw

Prijsgroep 2 (PG2)

V24 petrol	V25 appel-groen	V26 geel	V31 bruin	V32 zwart	V51 bloemen-beige	V52 lijnen-beige	V53 lijnen-zwart	V56 cirkels-grijs	V62 sterren-marineblauw

⁸ Decors voor alle stoffen in alle prijsgroepen beschikbaar, zolang de voorraad strekt. De kleurpatronen worden d.m.v. druktechniek vervaardigd. Kleurafwijkingen van het origineel zijn productiegerelateerd en kunnen niet worden voorkomen.

Prijzen verduisteringsgordijn voor renovatiedakraam op maat RM

		Verduisteringsgordijn met railkleur wit (W) of aluminium (A)							
		Breedte van raam MR in mm							
Serie	Bediening	Prijsgroep	460 - 490	491 - 600	601 - 690	691 - 890	891 - 1090	1091 - 1310	Lengte van raam MR in mm
R8MR	Handmatig (M)	PG1	133,-	147,-	142,-	164,-	196,-	210,-	530 - 730
		PG2	153,-	169,-	163,-	189,-	225,-	242,-	
		PG1	147,-	162,-	164,-	206,-	221,-	222,-	731 - 930
		PG2	169,-	186,-	189,-	237,-	254,-	255,-	
		PG1	166,-	172,-	182,-	208,-	234,-	251,-	931 - 1130
		PG2	191,-	198,-	209,-	239,-	269,-	289,-	
		PG1	172,-	190,-	197,-	231,-	254,-	281,-	1131 - 1400
		PG2	198,-	219,-	227,-	266,-	292,-	323,-	
		PG1		197,-	208,-	245,-	278,-	302,-	1401 - 1600 ⁹
		PG2		227,-	239,-	282,-	320,-	347,-	
		PG1				245,-	278,-		1601 - 1750
		PG2				282,-	320,-		

Prijzen verduisteringsgordijn voor dakraam op maat MW

		Verduisteringsgordijn met railkleur wit (W) of aluminium (A)							
		Breedte raamkozijn buiten in mm							
Serie	Bediening	Prijsgroep	510 - 540	541 - 650	651 - 740	741 - 940	941 - 1400	1141 - 1340	Lengte raamkozijn buiten in mm
R8MW	Handmatig (M)	PG1	133,-	147,-	142,-	164,-	196,-	210,-	580 - 780
		PG2	153,-	169,-	163,-	189,-	225,-	242,-	
		PG1	147,-	162,-	164,-	206,-	221,-	222,-	781 - 980
		PG2	169,-	186,-	189,-	237,-	254,-	255,-	
		PG1	166,-	172,-	182,-	208,-	234,-	251,-	981 - 1180
		PG2	191,-	198,-	209,-	239,-	269,-	289,-	
		PG1	172,-	190,-	197,-	231,-	254,-	281,-	1181 - 1450
		PG2	198,-	219,-	227,-	266,-	292,-	323,-	
		PG1		197,-	208,-	245,-	278,-	302,-	1451 - 1650 ¹⁰
		PG2		227,-	239,-	282,-	320,-	347,-	
		PG1				245,-	278,-		1651 - 1800
		PG2				282,-	320,-		

Meerprijs meesterstuk

Voormontage aan dakraam	
Verduisterend rolgordijn (ZV) ¹¹	20,-

Toeslag bediening

Bediening (toeslag op handmatig)	
Elektrisch (E)	160,-

⁹ Met de lengte 1401 tot 1600 mm is het verduisteringsgordijn verkrijgbaar vanaf een breedte van 590 mm.

¹⁰ Met de lengte 1401 tot 1600 mm is het verduisteringsgordijn verkrijgbaar vanaf een breedte van 590 mm.

¹¹ Vermeld de voormontage in de bestelcode van het dakraam waarop het product moet worden gemonteerd.

RotoQ verduisteringsgordijn (standaardmaat)

Voor dakramen met standaardmaat – handmatig, elektrisch



De voordelen in een oogopslag

- Geen lichtinval en vrijwel volledige verduistering door gecoate stof en exact passende geleiderails
- Uniforme montage volgens "Easy Fit"-principe voor de series Designo en RotoQ
- Traploos verstelbaar, blijft in elke gewenste stand staan
- In de uitvoeringen handmatig en elektrisch voor meer comfort
- Voor een effectieve warmtewering raden wij een combinatie met de Roto uitrustingsproducten voor buiten aan
- Maximale gebruikersvriendelijkheid op het gebied van montage dankzij reeds ingestoken schroeven en vooraf uitgevoerde fixatie door plakstrips bij de uitvoering Handmatig

Perfect te combineren met

- Zie hoofdstuk „Dakramen“
- Zie hoofdstuk „Exterieur accessoires“
- Zie hoofdstuk „Automatisering“

Aanwijzingen

Vermeld bij de bestelling naast de bestelcode het typeplaatje van het dakraam.

Bestelcode (voorbeeld: ZRV M 078/140 Qx__ WV01)

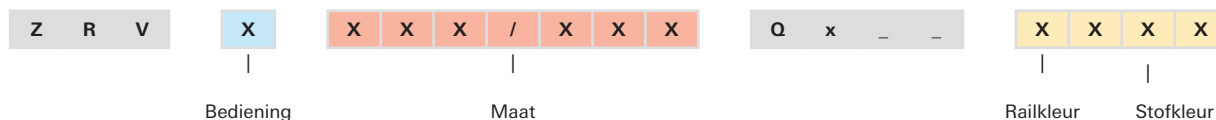

Stofcollectie

Prijsgroep 1 (PG1)¹²



Prijsgroep 2 (PG2)



¹² Decors voor alle stoffen in alle prijsgroepen beschikbaar, zolang de voorraad strekt. De kleurpatronen worden d.m.v. druktechniek vervaardigd. Kleurafwijkingen van het origineel zijn productiegerelateerd en kunnen niet worden voorkomen.

Prijzen

Verduisteringsgordijn met railkleur wit (W) of aluminium (A)				
Voor dakramen met standaardmaat				
Maat	Handmatig (M)		Elektrisch (E)	
	PG1	PG2	PG1	PG2
055/078	117,-	135,-	277,-	295,-
055/098	132,-	152,-	292,-	312,-
055/118	147,-	169,-	307,-	329,-
066/098	144,-	166,-	304,-	326,-
066/118	153,-	176,-	313,-	336,-
066/140	168,-	193,-	328,-	353,-
078/078	127,-	146,-	287,-	306,-
078/098	146,-	168,-	306,-	328,-
078/118	162,-	186,-	322,-	346,-
078/140	175,-	201,-	335,-	361,-
078/160	187,-	215,-	347,-	375,-
078/180	217,-	250,-	377,-	410,-
094/078	146,-	168,-	306,-	328,-
094/098	182,-	209,-	342,-	369,-
094/118	187,-	215,-	347,-	375,-
094/140	205,-	236,-	365,-	396,-
094/160	217,-	250,-	377,-	410,-
094/180	248,-	285,-	408,-	445,-
114/078	174,-	200,-	334,-	360,-
114/098	196,-	225,-	356,-	385,-
114/118	208,-	239,-	368,-	399,-
114/140	226,-	260,-	386,-	420,-
114/160	248,-	285,-	408,-	445,-
114/180	267,-	307,-	427,-	467,-
134/078	188,-	216,-	348,-	376,-
134/098	197,-	227,-	357,-	387,-
134/118	222,-	255,-	382,-	415,-
134/140	250,-	288,-	410,-	448,-
134/160	267,-	307,-	427,-	467,-



Rolgordijn Exclusive ZRE

In uw woon- en kantoorruimtes wilt u het aangenaam licht hebben. Fel, verblindend licht moet echter worden afgezwakt. U wilt zelf beslissen hoeveel licht u van buiten naar binnen laat? Tevens had u graag dat niemand naar binnen kan kijken? Hiervoor biedt ons daglichtrolgordijn voor u de optimale oplossing. Het rolgordijn Exclusive is individueel en passend bij uw inrichtingsstijl in vele decorvarianten verkrijgbaar.



Rolgordijn Exclusive handmatig

Designo rolgordijn Exclusive

- Met standaardmaat
- Voor vervanging Roto AR2
- Voor op maat gemaakt renovatieraam MR
- Voor op maat gemaakt dakraam MW



Rolgordijn Exclusive elektrisch

Classic rolgordijn Exclusive

- Met standaardmaat



Rolgordijn Exclusive handmatig

RotoQ rolgordijn Exclusive

- Met standaardmaat



Rolgordijn Exclusive handmatig



Rolgordijn Exclusive elektrisch

Designo rolgordijn Exclusive (standaardmaat & AR2)

Voor dakramen met standaardmaat & vervanging Roto AR2 – handmatig, elektrisch



De voordelen in een oogopslag

- Bescherming tegen fel licht en ongewenste inkijk
- Lichtdoorlatende stoffen voor een licht en aangenaam interieur
- Uniforme montage volgens "Easy Fit"-principe voor de series Designo en RotoQ
- Traploos verstelbaar, blijft in elke gewenste stand staan
- In de uitvoeringen handmatig en elektrisch voor meer comfort
- Maximale gebruikersvriendelijkheid op het gebied van montage dankzij reeds ingestoken schroeven en vooraf uitgevoerde fixatie door plakstrips bij de uitvoering Handmatig

Perfect te combineren met

- Zie hoofdstuk „Dakramen“
- Zie hoofdstuk „Exterieur accessoires“
- Zie hoofdstuk „Automatisering“

Aanwijzingen

Vermeld bij de bestelling naast de bestelcode het typeplaatje van het dakraam.

Bestelcode (voorbeeld: ZRE M 074/140 R6R8 WR01)

Z	R	E	X	X	X	/	X	X	X	R	6	R	8	X	X	X	X
			Bediening	Maat								Raailkleur	Stofkleur				

Stofcollectie

Prijsgroep 1 (PG1)¹³

R01 wit	R02 lichtbeige	R03 beige	R04 bruinbeige	R05 lichtgrijs	R06 donker grijs

Prijsgroep 2 (PG2)

R22 nachtblauw	R23 turquoise	R25 appelgroen	R26 geel	R27 oranje	R31 bruin	R32 zwart	R51 strepengrijs	R58 lijnenwit	R59 lijnenbeige

¹³ Decors voor alle stoffen in alle prijsgroepen beschikbaar, zolang de voorraad strekt. De kleurpatronen worden d.m.v. druktechniek vervaardigd. Kleurafwijkingen van het origineel zijn productiegerelateerd en kunnen niet worden voorkomen.

Prijzen

		Designo rolgordijn Exclusive met railkleur wit (W) of aluminium (A)							
		Handmatig (M)				Elektrisch (E)			
		R6R8 ¹⁴		R4R7 ¹⁵		R6R8		R4R7	
Maat	Type	PG1	PG2	PG1	PG2	PG1	PG2	PG1	PG2
054/078	5/7	72,-	83,-	72,-	83,-	232,-	243,-	232,-	243,-
054/098	5/9	87,-	100,-	87,-	100,-	247,-	260,-	247,-	260,-
054/118	5/11	104,-	120,-	104,-	120,-	264,-	280,-	264,-	280,-
065/098	6/9	101,-	116,-	101,-	116,-	261,-	276,-	261,-	276,-
065/118	6/11	109,-	125,-	109,-	125,-	269,-	285,-	269,-	285,-
065/140	6/14	126,-	145,-	126,-	145,-	286,-	305,-	286,-	305,-
065/180	6/18	144,-	166,-			304,-	326,-		
074/078	7/7	82,-	94,-			242,-	254,-		
074/098	7/9	103,-	118,-	103,-	118,-	263,-	278,-	263,-	278,-
074/118	7/11	120,-	138,-	120,-	138,-	280,-	298,-	280,-	298,-
074/140	7/14	134,-	154,-	134,-	154,-	294,-	314,-	294,-	314,-
074/160	7/16	144,-	166,-	144,-	166,-	304,-	326,-	304,-	326,-
074/180	7/18	177,-	204,-			337,-	364,-		
094/078	9/7	103,-	118,-			263,-	278,-		
094/098	9/9	142,-	163,-	142,-	163,-	302,-	323,-	302,-	323,-
094/118	9/11	144,-	166,-	144,-	166,-	304,-	326,-	304,-	326,-
094/140	9/14	164,-	189,-	164,-	189,-	324,-	349,-	324,-	349,-
094/160	9/16	169,-	194,-			329,-	354,-		
094/180	9/18	209,-	240,-			369,-	400,-		
114/078	11/07	133,-	153,-			293,-	313,-		
114/098	11/09	156,-	179,-	156,-	179,-	316,-	339,-	316,-	339,-
114/118	11/11	168,-	193,-	168,-	193,-	328,-	353,-	328,-	353,-
114/140	11/14	188,-	216,-	188,-	216,-	348,-	376,-	348,-	376,-
114/160	11/16	209,-	240,-			369,-	400,-		
114/180	11/18	231,-	266,-			391,-	426,-		
134/078	13/07	145,-	167,-			305,-	327,-		
134/098	13/09	157,-	181,-			317,-	341,-		
134/140	13/14	211,-	243,-			371,-	403,-		
134/160	13/16	231,-	266,-						

Meerprijs meesterstuk

Voormontage aan dakraam	
Rolgordijn Exclusive (ZE) ¹⁶	20,-

¹⁴ Het rolgordijn Exclusive voor kunststof en houten dakramen van de serie R6R8 past ook voor kunststof dakramen van de serie 684K.

¹⁵ Het rolgordijn Exclusive voor alle dakramen van de serie R4/R7 past ook voor alle dakramen van de serie 4373. De binnenuitrusting voor de serie R4R7 kan ook voor het Designo R3 dakluik worden gebruikt.

¹⁶ Vermeld de voormontage in de bestelcode van het dakraam waarop het product moet worden gemonteerd.

Classic rolgordijn Exclusive (standaardmaat)

Voor dakramen met standaardmaat – handmatig



Afbeelding identiek.

Perfect te combineren met

- Zie hoofdstuk „Exterieur accessoires“

Aanwijzingen

Vermeld bij de bestelling naast de bestelcode het typeplaatje van het dakraam.

De kleurpatronen worden d.m.v. druktechniek vervaardigd. Kleurafwijkingen van het origineel zijn productiegerelateerd en kunnen niet worden voorkomen.

Bestelcode

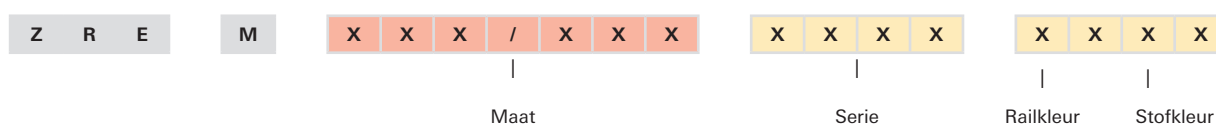

Stofcollectie

Prijsgroep 1 (PG1)¹⁷



Prijsgroep 2 (PG2)



¹⁷ Decors voor alle stoffen in alle prijsgroepen beschikbaar, zolang de voorraad strekt. De kleurpatronen worden d.m.v. druktechniek vervaardigd. Kleurafwijkingen van het origineel zijn productiegerelateerd en kunnen niet worden voorkomen.

Prijzen

		Classic rolgordijn Exclusive met railkleur wit (W) of aluminium (A)					
		R6R8 ¹⁸		684H		R4R7 ¹⁹	
Maat	Type	PG1	PG2	PG1	PG2	PG1	PG2
054/078	5/7	72,-	83,-	72,-	83,-	72,-	83,-
054/098	5/9	87,-	100,-	87,-	100,-	87,-	100,-
054/118	5/11	104,-	120,-	104,-	120,-	104,-	120,-
065/098	6/9	101,-	116,-	101,-	116,-	101,-	116,-
065/118	6/11	109,-	125,-	109,-	125,-	109,-	125,-
065/140	6/14	126,-	145,-	126,-	145,-	126,-	145,-
065/180	6/18	144,-	166,-				
074/078	7/7	82,-	94,-	82,-	94,-		
074/098	7/9	103,-	118,-	103,-	118,-	103,-	118,-
074/118	7/11	120,-	138,-	120,-	138,-	120,-	138,-
074/140	7/14	134,-	154,-	134,-	154,-	134,-	154,-
074/160	7/16	144,-	166,-	112,-	129,-		
074/180	7/18	177,-	204,-				
094/078	9/7	103,-	118,-	103,-	118,-		
094/098	9/9	142,-	163,-	142,-	163,-	142,-	163,-
094/118	9/11	144,-	166,-	144,-	166,-	144,-	166,-
094/140	9/14	164,-	189,-	164,-	189,-	164,-	189,-
094/160	9/16	169,-	194,-	138,-	159,-		
094/180	9/18	209,-	240,-				
114/078	11/07	133,-	153,-	133,-	153,-		
114/098	11/09	156,-	179,-	156,-	179,-	156,-	179,-
114/118	11/11	168,-	193,-	168,-	193,-	168,-	193,-
114/140	11/14	188,-	216,-	188,-	216,-	188,-	216,-
114/160	11/16	209,-	240,-	209,-	240,-		
114/180	11/18	231,-	266,-				
134/078	13/07	145,-	167,-	145,-	167,-		
134/098	13/09	157,-	181,-	157,-	181,-		
134/140	13/14	211,-	243,-	211,-	243,-		
134/160	13/16	231,-	266,-				

¹⁸ Het rolgordijn Exclusive voor kunststof en houten dakramen van de serie R6R8 past ook voor kunststof dakramen van de serie 684K.

¹⁹ Het rolgordijn Exclusive voor alle dakramen van de serie R4/R7 past ook voor alle dakramen van de serie 4373. De binnenuitrusting voor de serie R4R7 kan ook voor het Designo R3 dakluik worden gebruikt.

Designo rolgordijn Exclusive (MR & MW)

Voor op maat gemaakt renovatieraam MR & op maat gemaakt dakraam MW – handmatig, elektrisch



De voordelen in een oogopslag

- Bescherming tegen fel licht en ongewenste inkijk
- Lichtdoorlatende stoffen voor een licht en aangenaam interieur
- Uniforme montage volgens "Easy Fit"-principe voor de series Designo en RotoQ
- Traploos verstelbaar, blijft in elke gewenste stand staan
- In de uitvoeringen handmatig en elektrisch voor meer comfort
- Maximale gebruikersvriendelijkheid op het gebied van montage dankzij reeds ingestoken schroeven en vooraf uitgevoerde fixatie door plakstrips bij de uitvoering Handmatig

Perfect te combineren met

- Zie hoofdstuk „Dakramen“
- Zie hoofdstuk „Exterieur accessoires“
- Zie hoofdstuk „Automatisering“

Aanwijzingen

Vermeld bij de bestelling naast de bestelcode het typeplaatje van het dakraam.

De vermelde binnen inrichtingsproducten zijn tegen dezelfde prijs voor alle productseries (Designo, RotoQ) leverbaar.

Bestelcode (voorbeeld: ZRE M 0670/0945 R8MR WR01)

Z	R	E	X	X	X	X	X	/	X	X	X	X	X	X	X	X	X	X	X			
			Bediening		Maat										Serie				Raalkleur		Stofkleur	

Stofcollectie

Prijsgroep 1 (PG1)²⁰



Prijsgroep 2 (PG2)



²⁰ Decors voor alle stoffen in alle prijsgroepen beschikbaar, zolang de voorraad strekt. De kleurpatronen worden d.m.v. druktechniek vervaardigd. Kleurafwijkingen van het origineel zijn productiegerelateerd en kunnen niet worden voorkomen.

Prijzen rolgordijn Exclusive voor renovatiedakraam op maat MR

			Designo rolgordijn Exclusive met railkleur wit (W) of aluminium (A)						
			Breedte van raam MR in mm						
Serie	Bediening	Prijsgroep	460 - 490	491 - 600	601 - 690	691 - 890	891 - 1090	1091 - 1310	Lengte van raam MR in mm
R8MR	Handmatig (M)	PG1	89,-	94,-	123,-	123,-	136,-	145,-	530 - 730
		PG2	103,-	109,-	141,-	141,-	156,-	167,-	
		PG1	94,-	98,-	127,-	127,-	147,-	159,-	731 - 930
		PG2	109,-	113,-	146,-	146,-	169,-	183,-	
		PG1	98,-	102,-	142,-	142,-	162,-	166,-	931 - 1130
		PG2	113,-	118,-	163,-	163,-	186,-	191,-	
		PG1	103,-	110,-	147,-	147,-	168,-	179,-	1131 - 1400
		PG2	119,-	127,-	169,-	169,-	193,-	206,-	
		PG1	0,-	114,-	153,-	153,-	179,-	194,-	1401 - 1600
		PG2	0,-	132,-	176,-	176,-	206,-	223,-	
		PG1			157,-	157,-		1601 - 1750	
		PG2			181,-	181,-			

Prijzen rolgordijn Exclusive voor dakraam op maat MW

			Designo rolgordijn Exclusive met railkleur wit (W) of aluminium (A)						
			Breedte raamkozijn buiten in mm						
Serie	Bediening	Prijsgroep	510 - 540	541 - 650	651 - 740	741 - 940	941 - 1400	1141 - 1340	Lengte raamkozijn buiten in mm
R8MW	Handmatig (M)	PG1	89,-	94,-	123,-	123,-	136,-	145,-	580 - 780
		PG2	103,-	109,-	141,-	141,-	156,-	167,-	
		PG1	94,-	98,-	127,-	127,-	147,-	159,-	781 - 980
		PG2	109,-	113,-	146,-	146,-	169,-	183,-	
		PG1	98,-	102,-	142,-	142,-	162,-	166,-	981 - 1180
		PG2	113,-	118,-	163,-	163,-	186,-	191,-	
		PG1	103,-	110,-	147,-	147,-	168,-	179,-	1181 - 1450
		PG2	119,-	127,-	169,-	169,-	193,-	206,-	
		PG1	0,-	114,-	153,-	153,-	179,-	194,-	1451 - 1650
		PG2	0,-	132,-	176,-	176,-	206,-	223,-	
		PG1			157,-	157,-		1651 - 1800	
		PG2			181,-	181,-			

Meerprijs meesterstuk

Voormontage aan dakraam	
Rolgordijn Exclusive (ZE) ²¹	20,-

Toeslag bediening

Bediening (toeslag op handmatig)	
Elektrisch (E)	160,-

²¹ Vermeld de voormontage in de bestelcode van het dakraam waarop het product moet worden gemonteerd.

RotoQ rolgordijn Exclusive (standaardmaat)

Voor dakramen met standaardmaat – handmatig, elektrisch



De voordelen in een oogopslag

- Bescherming tegen fel licht en ongewenste inkijk
- Lichtdoorlatende stoffen voor een licht en aangenaam interieur
- Uniforme montage volgens "Easy Fit"-principe voor de series Designo en RotoQ
- Traploos verstelbaar, blijft in elke gewenste stand staan
- In de uitvoeringen handmatig en elektrisch voor meer comfort
- Maximale gebruikersvriendelijkheid op het gebied van montage dankzij reeds ingestoken schroeven en vooraf uitgevoerde fixatie door plakstrips bij de uitvoering Handmatig

Perfect te combineren met

- Zie hoofdstuk „Dakramen“
- Zie hoofdstuk „Exterieur accessoires“
- Zie hoofdstuk „Automatisering“

Aanwijzingen

Vermeld bij de bestelling naast de bestelcode het typeplaatje van het dakraam.

Bestelcode (voorbeeld: ZRE M 078/140 Qx__ WR01)

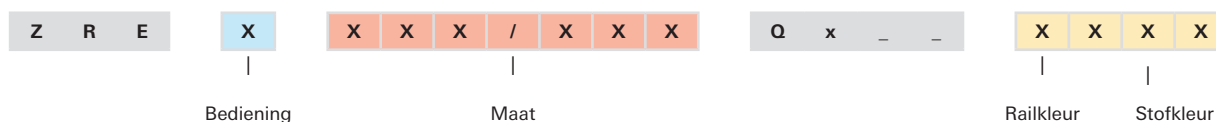

Stofcollectie

Prijsgroep 1 (PG1)²²



Prijsgroep 2 (PG2)



²² Decors voor alle stoffen in alle prijsgroepen beschikbaar, zolang de voorraad strekt. De kleurpatronen worden d.m.v. druktechniek vervaardigd. Kleurafwijkingen van het origineel zijn productiegerelateerd en kunnen niet worden voorkomen.

Prijzen

Rolgordijn Exclusieve met railkleur wit (W) of aluminium (A)				
Voor dakramen met standaardmaat				
Maat	Handmatig (M)		Elektrisch (E)	
	PG1	PG2	PG1	PG2
055/078	72,-	83,-	232,-	243,-
055/098	87,-	100,-	247,-	260,-
055/118	104,-	120,-	264,-	280,-
066/098	101,-	116,-	261,-	276,-
066/118	109,-	125,-	269,-	285,-
066/140	126,-	145,-	286,-	305,-
078/078	82,-	94,-	242,-	254,-
078/098	103,-	118,-	263,-	278,-
078/118	120,-	138,-	280,-	298,-
078/140	134,-	154,-	294,-	314,-
078/160	144,-	166,-	304,-	326,-
078/180	177,-	204,-	337,-	364,-
094/078	103,-	118,-	263,-	278,-
094/098	142,-	163,-	302,-	323,-
094/118	144,-	166,-	304,-	326,-
094/140	164,-	189,-	324,-	349,-
094/160	177,-	204,-	337,-	364,-
094/180	209,-	240,-	369,-	400,-
114/078	133,-	153,-	293,-	313,-
114/098	156,-	179,-	316,-	339,-
114/118	168,-	193,-	328,-	353,-
114/140	188,-	216,-	348,-	376,-
114/160	209,-	240,-	369,-	400,-
114/180	231,-	266,-	391,-	426,-
134/78	145,-	167,-	305,-	327,-
134/98	157,-	181,-	317,-	341,-
134/118	184,-	212,-	344,-	372,-
134/140	211,-	243,-	371,-	403,-
134/160	231,-	266,-	391,-	426,-



Rolgordijn Standaard ZRS

Veel of weinig lichtinval? Voor uw woon- en kantoorruimtes gaat uw voorkeur uit naar veel, maar niet verblindend licht en nieuwsgierige blikken moeten buiten de deur blijven? Een decoratieve oplossing is onze gunstige basisvariant: het rolgordijn Standaard van Roto.



Designo rolgordijn Standaard met standaardmaat



RotoQ rolgordijn Standaard met standaardmaat

Designo rolgordijn Standaard (standaardmaat)

Voor dakramen met standaardmaat – handmatig



De voordelen in een oogopslag

- Bescherming tegen fel licht en ongewenste inkijk
- Lichtdoorlatende stoffen voor een licht en aangenaam interieur
- In drie, in hoogte verstelbare, standen fixeerbaar

Perfect te combineren met

- Zie hoofdstuk „Dakramen“
- Zie hoofdstuk „Exterieur accessoires“

Aanwijzingen

Vermeld bij de bestelling naast de bestelcode het typeplaatje van het dakraam.

Bestelcode (voorbeeld: ZRS M 074/140 R4R7 WR01)

Z	R	S	M	X	X	X	/	X	X	X	R	4	R	7	X	X	X	X
				Maat											Railkleur		Stofkleur	

Stofcollectie

Prijsgroep 1 (PG1)²³

					
R01 wit	R02 licht-beige	R03 beige	R04 bruin-beige	R05 lichtgrijs	R06 donker-grijs

Prijsgroep 2 (PG2)

									
R22 nachtblauw	R23 turquoise	R25 appelgroen	R26 geel	R27 oranje	R31 bruin	R32 zwart	R51 strepengrijs	R58 lijnenwit	R59 lijnenbeige

²³ Decors voor alle stoffen in alle prijsgroepen beschikbaar, zolang de voorraad strekt. De kleurpatronen worden d.m.v. druktechniek vervaardigd. Kleurafwijkingen van het origineel zijn productiegerelateerd en kunnen niet worden voorkomen.

Prijzen

		Designo rolgordijn Standaard met railkleur wit (W) of aluminium (A)	
		R4R7	
Maat	Type	PG1	PG2
054/078	5/7	54,-	62,-
054/098	5/9	65,-	75,-
054/118	5/11	78,-	90,-
065/098	6/9	76,-	87,-
065/118	6/11	82,-	94,-
065/140	6/14	95,-	109,-
074/098	7/9	77,-	89,-
074/118	7/11	90,-	104,-
074/140	7/14	101,-	116,-
074/160	7/16	108,-	124,-
094/098	9/9	107,-	123,-
094/118	9/11	108,-	124,-
094/140	9/14	123,-	141,-
114/098	11/09	117,-	135,-
114/118	11/11	126,-	145,-
114/140	11/14	141,-	162,-
134/098	13/09	118,-	136,-
134/140	13/14	158,-	182,-

RotoQ rolgordijn Standaard (standaardmaat)

Voor dakramen met standaardmaat – handmatig



De voordelen in een oogopslag

- Bescherming tegen fel licht en ongewenste inkijk
- Lichtdoorlatende stoffen voor een licht en aangenaam interieur
- In drie, in hoogte verstelbare, standen fixeerbaar

Perfect te combineren met

- Zie hoofdstuk „Dakramen“
- Zie hoofdstuk „Exterieur accessoires“

Aanwijzingen

Vermeld bij de bestelling naast de bestelcode het typeplaatje van het dakraam.

Bestelcode (voorbeeld: ZRS M 078/140 Qx__ WR01)

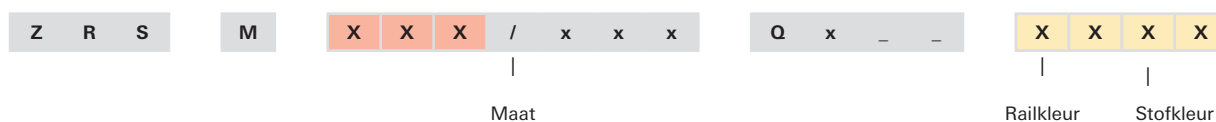

Stofcollectie

Prijsgroep 1 (PG1)²⁴



Prijsgroep 2 (PG2)



²⁴ Decors voor alle stoffen in alle prijsgroepen beschikbaar, zolang de voorraad strekt. De kleurpatronen worden d.m.v. druktechniek vervaardigd. Kleurafwijkingen van het origineel zijn productiegerelateerd en kunnen niet worden voorkomen.

Prijzen

	Rolgordijn Standaard met railkleur wit (W) of aluminium (A)	
Maat	PG1	PG2
055/xxx	66,-	76,-
066/xxx	79,-	91,-
078/xxx	77,-	89,-
094/xxx	84,-	97,-
114/xxx	93,-	107,-
134/xxx	100,-	115,-



Jaloezieën ZJA

Er zijn woonsituaties waarin u graag flexibel wilt zijn. Soms hebt u veel licht nodig. En een andere keer wilt u weliswaar graag helderheid in de ruimte creëren, maar ook uw privésfeer beschermen en niet aan nieuwsgierige blikken worden blootgesteld. Met de jaloezie kan de mate van bescherming tegen licht en inkijk gemakkelijk en flexibel worden geregeld, geheel zoals u dat wenst. Omdat de jaloezie bestand is tegen vocht, is deze ook zeer geschikt voor badkamer en keuken.



Designo jaloezieën

- Met standaardmaat
- Voor vervanging Roto AR2
- Voor op maat gemaakt renovatieraam MR
- Voor op maat gemaakt dakraam MW



Classic jaloezieën

- Met standaardmaat



RotoQ jaloezieën

- Met standaardmaat

Designo & Classic jaloezie (standaardmaat & AR2)

Voor dakramen met standaardmaat & vervanging Roto AR2 – handmatig



De voordelen in een oogopslag

- Lichtinval en bescherming tegen inkijk flexibel naar behoefte doseerbaar
- Heldere sfeer in de kamer
- Uniforme montage volgens "Easy Fit"-principe voor de series Designo en RotoQ
- Bestand tegen vocht, derhalve ideaal voor keuken en badkamer
- Maximale gebruikersvriendelijkheid op het gebied van montage dankzij reeds ingestoken schroeven en vooraf uitgevoerde fixatie door plakstrips bij de uitvoering Handmatig

Perfect te combineren met

- Zie hoofdstuk „Dakramen“

Aanwijzingen

Vermeld bij de bestelling naast de bestelcode het typeplaatje van het dakraam.

De binnenuitrusting voor de serie R4R7 kan ook voor het Designo R3 dakluik worden gebruikt.

Bestelcode (voorbeeld: ZJA M 074/140 R6R8 WJ01)

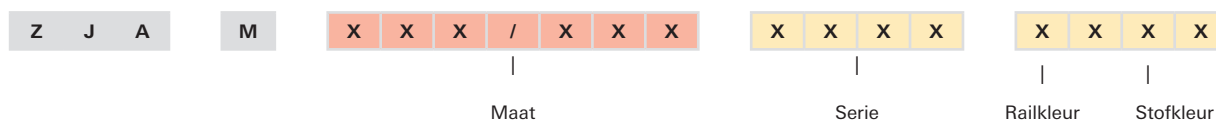

Lamellencollectie

Prijsgroep 1 (PG1)²⁵



Prijsgroep 2 (PG2)



²⁵ De kleurpatronen zijn voor alle lamellen in alle prijsgroepen d.m.v. druktechniek vervaardigd. Kleurafwijkingen van het origineel zijn productie-gerelateerd en kunnen niet worden voorkomen.

Prijzen

Maat ²⁸	Type	Designo jaloezie met railkleur wit (W) of aluminium (A)				Classic jaloezie met railkleur wit (W) of aluminium (A)					
		R6R8 ²⁶		R4R7 ²⁷		R6R8		684H		R4R7	
		PG1	PG2	PG1	PG2	PG1	PG2	PG1	PG2	PG1	PG2
054/078	5/7	117,-	135,-	117,-	135,-	117,-	135,-	117,-	135,-	117,-	135,-
054/098	5/9	132,-	152,-	132,-	152,-	132,-	152,-	132,-	152,-	132,-	152,-
054/118	5/11	147,-	169,-	147,-	169,-	147,-	169,-	147,-	169,-	147,-	169,-
065/098	6/9	144,-	166,-	144,-	166,-	144,-	166,-	144,-	166,-	144,-	166,-
065/118	6/11	153,-	176,-	153,-	176,-	153,-	176,-	153,-	176,-	153,-	176,-
065/140	6/14	168,-	193,-	168,-	193,-	168,-	193,-	168,-	193,-	168,-	193,-
065/180	6/18	187,-	215,-			187,-	215,-				
074/078	7/7	127,-	146,-			127,-	146,-	127,-	146,-		
074/098	7/9	146,-	168,-	146,-	168,-	146,-	168,-	146,-	168,-	146,-	168,-
074/118	7/11	162,-	186,-	162,-	186,-	162,-	186,-	162,-	186,-	162,-	186,-
074/140	7/14	175,-	201,-	175,-	201,-	175,-	201,-	175,-	201,-	175,-	201,-
074/160	7/16	187,-	215,-			187,-	215,-	156,-	180,-		
074/180	7/18	217,-	250,-			217,-	250,-				
094/078	9/7	146,-	168,-			146,-	168,-	146,-	168,-		
094/098	9/9	182,-	209,-	182,-	209,-	182,-	209,-	182,-	209,-	182,-	209,-
094/118	9/11	187,-	215,-	187,-	215,-	187,-	215,-	187,-	215,-	187,-	215,-
094/140	9/14	205,-	236,-	205,-	236,-	205,-	236,-	205,-	236,-	205,-	236,-
094/160	9/16	217,-	250,-			217,-	250,-	182,-	210,-		
094/180	9/18	248,-	285,-			248,-	285,-				
114/078	11/07	174,-	200,-			174,-	200,-	174,-	200,-		
114/098	11/09	196,-	225,-	196,-	225,-	196,-	225,-	196,-	225,-	196,-	225,-
114/118	11/11	208,-	239,-	208,-	239,-	208,-	239,-	208,-	239,-	208,-	239,-
114/140	11/14	226,-	260,-	226,-	260,-	226,-	260,-	226,-	260,-	226,-	260,-
114/160	11/16	248,-	285,-			248,-	285,-	248,-	285,-		
114/180	11/18	267,-	307,-			267,-	307,-				
134/078	13/07	188,-	216,-			188,-	216,-	188,-	216,-		
134/098	13/09	197,-	227,-	197,-	227,-	197,-	227,-	197,-	227,-	197,-	227,-
134/140	13/14	250,-	288,-	250,-	288,-	250,-	288,-	250,-	288,-	250,-	288,-
134/160	13/16	267,-	307,-			267,-	307,-				

Meerprijs meesterstuk

Voormontage aan dakraam	
Jaloezie (ZJ) ²⁹	20,-

²⁶ De jaloezieën voor kunststof en houten dakramen van de serie R6R8 passen ook voor kunststof dakramen van de serie 684K.

²⁷ De jaloezieën voor alle dakramen van de serie R4R7 passen ook voor alle dakramen van de serie 4373.

²⁸ In de maten 094/160, 094/180, 114/160, 114/180, 134/140 en 134/160 ligt het toepassingsgebied van de jaloezie van de series R6R8, R4R7 en 684H bij dakhellingen van 30° tot 90°.

²⁹ Vermeld de voormontage in de bestelcode van het dakraam waarop het product moet worden gemonteerd.

Designo jaloezie (MR & MW)

Voor op maat gemaakt renovatieraam MR & op maat gemaakt dakraam MW – handmatig



De voordelen in een oogopslag

- Lichtinval en bescherming tegen inijk flexibel naar behoefte doseerbaar
- Heldere sfeer in de kamer
- Uniforme montage volgens "Easy Fit"-principe voor de series Designo en RotoQ
- Bestand tegen vocht, derhalve ideaal voor keuken en badkamer
- Maximale gebruikersvriendelijkheid op het gebied van montage dankzij reeds ingestoken schroeven en vooraf uitgevoerde fixatie door plakstrips bij de uitvoering Handmatig

Perfect te combineren met

- Zie hoofdstuk „Dakramen“

Aanwijzingen

Vermeld bij de bestelling naast de bestelcode het typeplaatje van het dakraam.

De vermelde binnen inrichtingsproducten kosten even veel voor Designo en Classic.

Bestelcode (voorbeeld: ZJA M 0645/1245 R8MR WJ01)

Z	J	A	M	X	X	X	X	/	X	X	X	X	X	X	X	X	X	X	X
				Maat								Serie				Raalkleur		Stofkleur	

Lamellencollectie

Prijsgroep 1 (PG1)³⁰



Prijsgroep 2 (PG2)



J21 wit thermo (achter- J27 zilver geborsteld kant zilver)

³⁰ De kleurpatronen zijn voor alle lamellen in alle prijsgroepen d.m.v. druktechniek vervaardigd. Kleurafwijkingen van het origineel zijn productie-gerelateerd en kunnen niet worden voorkomen.

Prijzen jaloezie voor renovatiedakraam op maat MR

		Designo jaloezie met railkleur wit (W) of aluminium (A)						
		Breedte van raam MR in mm						
Serie	Prijsgroep	430 - 490	491 - 600	601 - 690	691 - 890	891 - 1090	1091 - 1310	Lengte van raam MR in mm
R8MR	PG1	135,-	159,-	146,-	168,-	200,-	216,-	530 - 730
	PG2	155,-	183,-	168,-	193,-	230,-	248,-	
	PG1	152,-	166,-	168,-	209,-	225,-	227,-	731 - 930
	PG2	175,-	191,-	193,-	240,-	259,-	261,-	
	PG1	169,-	176,-	186,-	215,-	239,-	270,-	931 - 1130
	PG2	194,-	202,-	214,-	247,-	275,-	311,-	
	PG1	185,-	193,-	201,-	236,-	260,-	288,-	1131 - 1400
	PG2	213,-	222,-	231,-	271,-	299,-	331,-	
PG1			213,-	215,-	250,-	285,-	1401 - 1600	
PG2			245,-	247,-	288,-	328,-		

Prijzen jaloezie voor dakraam op maat MW

		Designo jaloezie met railkleur wit (W) of aluminium (A)						
		Breedte raamkozijn buiten in mm						
Serie	Prijsgroep	480 - 540	541 - 650	651 - 740	741 - 940	941 - 1140	1141 - 1340	Lengte raamkozijn buiten in mm
R8MW	PG1	135,-	159,-	146,-	168,-	200,-	216,-	580 - 780
	PG2	155,-	183,-	168,-	193,-	230,-	248,-	
	PG1	152,-	166,-	168,-	209,-	225,-	227,-	781 - 980
	PG2	175,-	191,-	193,-	240,-	259,-	261,-	
	PG1	169,-	176,-	186,-	215,-	239,-	270,-	981 - 1180
	PG2	194,-	202,-	214,-	247,-	275,-	311,-	
	PG1	185,-	193,-	201,-	236,-	260,-	288,-	1181 - 1450
	PG2	213,-	222,-	231,-	271,-	299,-	331,-	
PG1			213,-	215,-	250,-	285,-	1451 - 1650	
PG2			245,-	247,-	288,-	328,-		

Meerprijs meesterstuk

Voormontage aan dakraam	
Jaloezie (ZJ) ³¹	20,-

³¹ Vermeld de voormontage in de bestelcode van het dakraam waarop het product moet worden gemonteerd.

RotoQ jaloezie (standaardmaat)

Voor dakramen met standaardmaat – handmatig



De voordelen in een oogopslag

- Lichtinval en bescherming tegen inkijk flexibel naar behoefte doseerbaar
- Heldere sfeer in de kamer
- Uniforme montage volgens "Easy Fit"-principe voor de series Designo en RotoQ
- Bestand tegen vocht, derhalve ideaal voor keuken en badkamer
- Maximale gebruikersvriendelijkheid op het gebied van montage dankzij reeds ingestoken schroeven en vooraf uitgevoerde fixatie door plakstrips bij de uitvoering Handmatig

Perfect te combineren met

- Zie hoofdstuk „Dakramen“

Aanwijzingen

Vermeld bij de bestelling naast de bestelcode het typeplaatje van het dakraam.

Bestelcode (voorbeeld: ZJA M 078/140 Qx__ WJ01)

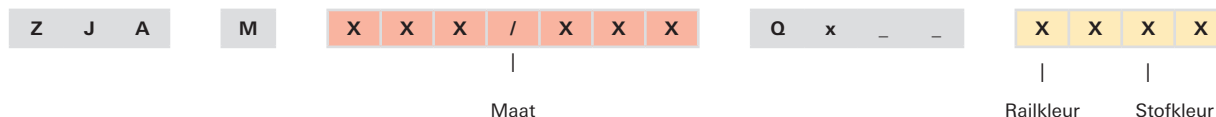

Lamellencollectie

Prijsgroep 1 (PG1)³²



Prijsgroep 2 (PG2)



³² De kleurpatronen zijn voor alle lamellen in alle prijsgroepen d.m.v. druktechniek vervaardigd. Kleurafwijkingen van het origineel zijn productie-gerelateerd en kunnen niet worden voorkomen.

Prijzen

	Jaloezie met railkleur wit (W) of aluminium (A)	
	Voor dakramen met standaardmaat	
Maat ³³	PG1	PG2
055/078	117,-	135,-
055/098	132,-	152,-
055/118	147,-	169,-
066/098	144,-	166,-
066/118	153,-	176,-
066/140	168,-	193,-
078/078	127,-	146,-
078/098	146,-	168,-
078/118	162,-	186,-
078/140	175,-	201,-
078/160	187,-	215,-
078/180	217,-	250,-
094/078	146,-	168,-
094/098	182,-	209,-
094/118	187,-	215,-
094/140	205,-	236,-
094/160	217,-	250,-
094/180	248,-	285,-
114/078	174,-	200,-
114/098	196,-	225,-
114/118	208,-	239,-
114/140	226,-	260,-
114/160	248,-	285,-
114/180	267,-	307,-
134/78	188,-	216,-
134/98	197,-	227,-
134/118	222,-	255,-
134/140	250,-	288,-
134/160	267,-	307,-

³³ In de maten 094/160, 094/180, 114/160, 114/180, 134/160, 113/164, 133/144 en 133/164 ligt het toepassingsgebied van de jaloezie van de serie Qx_ bij dakhellingen van 30° tot 90°.



Vouwgordijn ZFA

U bent op zoek naar een bijzonder decoratieve en moderne bescherming tegen inkijk? Een uiterst populaire uitvoering is ons Roto vouwgordijn. Het plissé geeft elke ruimte een persoonlijk cachet. Zachte kleuren van het plissé zoals wit, beige of lichtgrijs zorgen voor een klassieke en decente sfeer, terwijl krachtige tinten zoals geel of blauw bij invallend licht het decor laten stralen. Zo dompelt u de ruimte in een individueel licht. Het Roto vouwgordijn is ook te krijgen in niet-lichtdoorlatende plissés die het licht buiten de deur houden.



Designo vouwgordijn

- Met standaardmaat
- Voor vervanging Roto AR2
- Voor op maat gemaakt renovatieraam MR
- Voor op maat gemaakt dakraam MW



Classic vouwgordijn

- Met standaardmaat



RotoQ vouwgordijn

- Met standaardmaat

Designo & Classic vouwgordijn (standaardmaat & AR2)

Voor dakramen met standaardmaat & vervanging Roto AR2 – handmatig



De voordelen in een oogopslag

- Vele toepassingsmogelijkheden dankzij lichtdoorlatende stoffen en niet-lichtdoorlatende plissés
- Niet-lichtdoorlatende stoffen zijn dankzij de honingraat-structuur ideaal voor de verduistering in de kamers
- Uniforme montage volgens "Easy Fit"-principe voor de series Designo en RotoQ
- Traploos verstelbaar, blijft in elke gewenste stand staan
- Maximale gebruikersvriendelijkheid op het gebied van montage dankzij reeds ingestoken schroeven en vooraf uitgevoerde fixatie door plakstrips bij de uitvoering Handmatig

Perfect te combineren met

- Zie hoofdstuk „Dakramen“

Aanwijzingen

Vermeld bij de bestelling naast de bestelcode het typeplaatje van het dakraam.

Bestelcode (voorbeeld: ZFA M 054/098 R6R8 WF01)

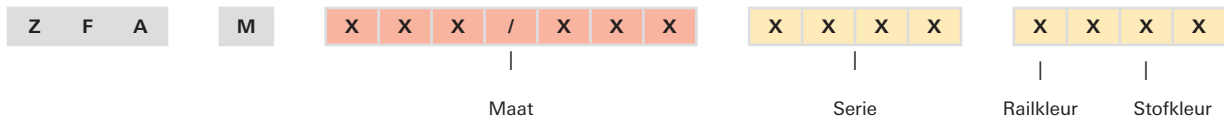

Stofcollectie

Prijsgroep 1 (PG1) - lichtdoorlatend³⁴

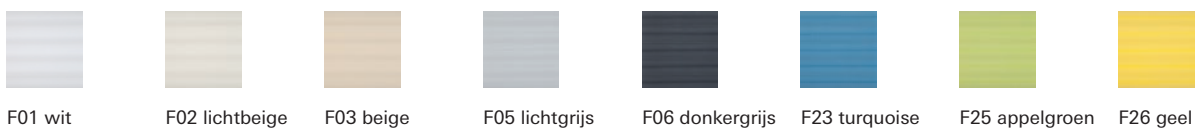

Prijsgroep 2 (PG2) - niet-lichtdoorlatend



³⁴ Decors voor alle stoffen in alle prijsgroepen beschikbaar, zolang de voorraad strekt. De kleurpatronen worden d.m.v. druktechniek vervaardigd. Kleurafwijkingen van het origineel zijn productiegerelateerd en kunnen niet worden voorkomen.

Prijzen

		Designo vouwgordijn				Classic vouwgordijn					
		Met railkleur wit (W) of aluminium (A)									
		R6R8		R4R7 ³⁵		R6R8 ³⁶		684H		R4R7 ³⁷	
Maat	Type	PG1	PG2	PG1	PG2	PG1	PG2	PG1	PG2	PG1	PG2
054/078	5/7	117,-	164,-	117,-	164,-	117,-	164,-	117,-	164,-	117,-	164,-
054/098	5/9	132,-	185,-	132,-	185,-	132,-	185,-	132,-	185,-	132,-	185,-
054/118	5/11	147,-	206,-	147,-	206,-	147,-	206,-	147,-	206,-	147,-	206,-
065/098	6/9	144,-	202,-	144,-	202,-	144,-	202,-	144,-	202,-	144,-	202,-
065/118	6/11	153,-	214,-	153,-	214,-	153,-	214,-	153,-	214,-	153,-	214,-
065/140	6/14	168,-	235,-	168,-	235,-	168,-	235,-	168,-	235,-	168,-	235,-
065/180	6/18	187,-	262,-			187,-	262,-				
074/078	7/7	127,-	178,-			127,-	178,-	127,-	178,-		
074/098	7/9	146,-	204,-	146,-	204,-	146,-	204,-	146,-	204,-	146,-	204,-
074/118	7/11	162,-	227,-	162,-	227,-	162,-	227,-	162,-	227,-	162,-	227,-
074/140	7/14	175,-	245,-	175,-	245,-	175,-	245,-	175,-	245,-	175,-	245,-
074/160	7/16	187,-	262,-	187,-	262,-	187,-	262,-	156,-	219,-	187,-	262,-
074/180	7/18	217,-	304,-			217,-	304,-				
094/078	9/7	146,-	204,-			146,-	204,-	146,-	204,-		
094/098	9/9	182,-	255,-	182,-	255,-	182,-	255,-	182,-	255,-	182,-	255,-
094/118	9/11	187,-	262,-	187,-	262,-	187,-	262,-	187,-	262,-	187,-	262,-
094/140	9/14	205,-	287,-	205,-	287,-	205,-	287,-	205,-	287,-	205,-	287,-
094/160	9/16	217,-	304,-			217,-	304,-	182,-	255,-		
094/180	9/18	248,-	347,-			248,-	347,-				
114/078	11/07	174,-	244,-			174,-	244,-	174,-	244,-		
114/098	11/09	196,-	274,-	196,-	274,-	196,-	274,-	196,-	274,-	196,-	274,-
114/118	11/11	208,-	291,-	208,-	291,-	208,-	291,-	208,-	291,-	208,-	291,-
114/140	11/14	226,-	316,-	226,-	316,-	226,-	316,-	226,-	316,-	226,-	316,-
114/160	11/16	248,-	347,-			248,-	347,-	248,-	347,-		
114/180	11/18	267,-	374,-			267,-	374,-				
134/078	13/07	188,-	263,-			188,-	263,-	188,-	263,-		
134/098	13/09	197,-	276,-	197,-	276,-	197,-	276,-	197,-	276,-	197,-	276,-
134/140	13/14	250,-	350,-	250,-	350,-	250,-	350,-	250,-	350,-	250,-	350,-
134/160	13/16	267,-	374,-			267,-	374,-				

Meerprijs meesterstuk

Voormontage aan dakraam	
Vouwgordijn (ZF) ³⁸	20,-

³⁵ De binneninrichting voor de serie R4/R7 kan ook voor de Designo R3 dakuitgang worden gebruikt.

³⁶ Het vouwgordijn voor kunststoffen en houten dakramen van de serie R6R8 past ook voor kunststoffen dakramen van de serie 684K.

³⁷ Het vouwgordijn voor alle dakramen van de serie R4R7 past ook voor alle dakramen van de serie 4373.

³⁸ Vermeld de voormontage in de bestelcode van het dakraam waarop het product moet worden gemonteerd.

Designo & Classic vouwgordijn (MR & MW)

Voor op maat gemaakt renovatieraam MR & op maat gemaakt dakraam MW – handmatig



De voordelen in een oogopslag

- Vele toepassingsmogelijkheden dankzij lichtdoorlatende stoffen en niet-lichtdoorlatende plissés
- Niet-lichtdoorlatende stoffen zijn dankzij de honingraat-structuur ideaal voor de verduistering in de kamers
- Uniforme montage volgens "Easy Fit"-principe voor de series Designo en RotoQ
- Traploos verstelbaar, blijft in elke gewenste stand staan
- Maximale gebruikersvriendelijkheid op het gebied van montage dankzij reeds ingestoken schroeven en vooraf uitgevoerde fixatie door plakstrips bij de uitvoering Handmatig

Perfect te combineren met

- Zie hoofdstuk „Dakramen“

Aanwijzingen

Vermeld bij de bestelling naast de bestelcode het typeplaatje van het dakraam.

Bestelcode (voorbeeld: ZFA M 0745/1145 R8MR WF01)

Z	F	A	M	X	X	X	X	/	X	X	X	X	X	X	X	X	X	X	X	X	X	X	
				Maat								Serie				Railkleur		Stofkleur					

Stofcollectie

Prijsgroep 1 (PG1) - lichtdoorlatend³⁹

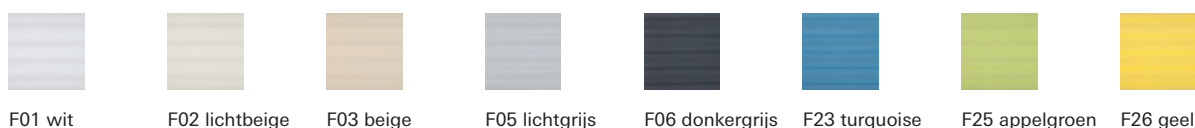

Prijsgroep 2 (PG2) - niet-lichtdoorlatend



³⁹ Decors voor alle stoffen in alle prijsgroepen beschikbaar, zolang de voorraad strekt. De kleurpatronen worden d.m.v. druktechniek vervaardigd. Kleurafwijkingen van het origineel zijn productiegerelateerd en kunnen niet worden voorkomen.

Prijzen vouwgordijn voor renovatiedakraam op maat MR

		Designo vouwgordijn met railkleur wit (W) of aluminium (A)						
		Breedte van raam MR in mm						
Serie	Prijsgroep	430 - 490	491 - 600	601 - 690	691 - 890	891 - 1090	1091 - 1310	Lengte (bestelmaat van raam MR in mm)
R8MR	PG1	135,-	159,-	146,-	168,-	200,-	216,-	530 - 730
	PG2	155,-	183,-	168,-	193,-	230,-	248,-	
	PG1	152,-	166,-	168,-	209,-	225,-	227,-	731 - 930
	PG2	175,-	191,-	193,-	240,-	259,-	261,-	
	PG1	169,-	176,-	186,-	215,-	239,-	270,-	931 - 1130
	PG2	194,-	202,-	214,-	247,-	275,-	311,-	
	PG1	185,-	193,-	201,-	236,-	260,-	288,-	1131 - 1400
	PG2	213,-	222,-	231,-	271,-	299,-	331,-	
	PG1			215,-	250,-	285,-	307,-	1401 - 1600
	PG2			247,-	288,-	328,-	353,-	
PG1				250,-	285,-		1601 - 1750	
PG2				288,-	328,-			

Prijzen vouwgordijn voor dakraam op maat MW

		Designo vouwgordijn met railkleur wit (W) of aluminium (A)						
		Breedte raamkozijn buiten in mm						
Serie	Prijsgroep	480 - 540	541 - 650	651 - 740	741 - 940	941 - 1140	1141 - 1340	Lengte (lengte raamkozijn buiten in mm)
R8MW	PG1	135,-	159,-	146,-	168,-	200,-	216,-	580 - 780
	PG2	155,-	183,-	168,-	193,-	230,-	248,-	
	PG1	152,-	166,-	168,-	209,-	225,-	227,-	781 - 980
	PG2	175,-	191,-	193,-	240,-	259,-	261,-	
	PG1	169,-	176,-	186,-	215,-	239,-	270,-	981 - 1180
	PG2	194,-	202,-	214,-	247,-	275,-	311,-	
	PG1	185,-	193,-	201,-	236,-	260,-	288,-	1181 - 1450
	PG2	213,-	222,-	231,-	271,-	299,-	331,-	
	PG1			215,-	250,-	285,-	307,-	1451 - 1650
	PG2			247,-	288,-	328,-	353,-	
	PG1				250,-	285,-		1651 - 1800
	PG2				288,-	328,-		

Meerprijs meesterstuk

Voormontage aan dakraam	
Vouwgordijn (ZF) ⁴⁰	20,-

⁴⁰ Vermeld de voormontage in de bestelcode van het dakraam waarop het product moet worden gemonteerd.

RotoQ vouwgordijn (standaardmaat)

Voor dakramen met standaardmaat – handmatig



De voordelen in een oogopslag

- Vele toepassingsmogelijkheden dankzij lichtdoorlatende stoffen en niet-lichtdoorlatende plissés
- Niet-lichtdoorlatende stoffen zijn dankzij de honingraat-structuur ideaal voor de verduistering in de kamers
- Uniforme montage volgens "Easy Fit"-principe voor de series Designo en RotoQ
- Traploos verstelbaar, blijft in elke gewenste stand staan
- Maximale gebruikersvriendelijkheid op het gebied van montage dankzij reeds ingestoken schroeven en vooraf uitgevoerde fixatie door plakstrips bij de uitvoering Handmatig

Perfect te combineren met

- Zie hoofdstuk „Dakramen“

Aanwijzingen









Vermeld bij de bestelling naast de bestelcode het typeplaatje van het dakraam.

Bestelcode (voorbeeld: ZFA M 078/140 Qx__ WF01)

Z	F	A	M	X	X	X	/	X	X	X	Q	x	_	_	X	X	X	X
Maat											Railkleur				Stofkleur			

Stofcollectie

Prijsgroep 1 (PG1) - lichtdoorlatend⁴¹

							
F01 wit	F02 lichtbeige	F03 beige	F05 lichtgrijs	F06 donkergrijs	F23 turquoise	F25 appelgroen	F26 geel

Prijsgroep 2 (PG2) - niet-lichtdoorlatend

					
F71 wit	F72 beige	F73 grijs	F74 blauw	F81 lijnen-beige	F82 lijnen-grijs

⁴¹ Decors voor alle stoffen in alle prijsgroepen beschikbaar, zolang de voorraad strekt. De kleurpatronen worden d.m.v. druktechniek vervaardigd. Kleurafwijkingen van het origineel zijn productiegerelateerd en kunnen niet worden voorkomen.

Prijzen

	Vouwgordijn met railkleur wit (W) of aluminium (A)	
	Voor dakramen met standaardmaat	
Maat	PG1	PG2
055/078	117,-	164,-
055/098	132,-	185,-
055/118	147,-	206,-
066/098	144,-	202,-
066/118	153,-	214,-
066/140	168,-	235,-
078/078	127,-	178,-
078/098	146,-	204,-
078/118	162,-	227,-
078/140	175,-	245,-
078/160	187,-	262,-
078/180	217,-	304,-
094/078	146,-	204,-
094/098	182,-	255,-
094/118	187,-	262,-
094/140	205,-	287,-
094/160	217,-	304,-
094/180	248,-	347,-
114/078	174,-	244,-
114/098	196,-	274,-
114/118	208,-	291,-
114/140	226,-	316,-
114/160	248,-	347,-
114/180	267,-	374,-
134/78	188,-	263,-
134/98	197,-	276,-
134/118	222,-	311,-
134/140	250,-	350,-
134/160	267,-	374,-



Insectenhor ZRI

U geniet ervan als in de zomer een frisse bries door het open raam de kamer inwaait – u zit er echter niet op te wachten dat insecten naar binnen gevlogen komen en voor overlast zorgen? Bescherm uw thuis tegen ongenode gasten. Wij raden u de Roto insectenhor aan. Het bijzondere: het werkt zowel als individuele oplossing alsook in combinatie met alle andere Roto binneninrichtingsproducten, bijv. het Roto verduisteringsgordijn. Bovendien kan het binnen slechts enkele eenvoudige stappen worden gemonteerd.



Montage aan het raamkozijn

- Designo R8 uitzet-tuimelraam met standaardmaat
- Designo i8 Comfort dakraam met standaardmaat



Montage in het kozijn

- Designo R8 uitzet-tuimelraam met standaardmaat of op maat
- Designo i8 Comfort dakraam met standaardmaat
- Designo R6 tuimelraam met standaardmaat of op maat
- RotoQ tuimelraam Q4 met standaardmaat
- Designo R7 top-tuimelraam met standaardmaat of als standaard renovatieraam SR



Montage op de wand/muur

- Designo R8 uitzet-tuimelraam op maat
- Designo R6 tuimelraam met standaardmaat of op maat
- RotoQ tuimelraam Q4 met standaardmaat
- Designo R7 top-tuimelraam met standaardmaat of als standaard renovatieraam SR

De voordelen in een oogopslag

- Bescherming tegen insecten bij geopend raam
- Kan als individuele oplossing of in combinatie met alle andere uitrustingsproducten worden ingebouwd
- Snelle en eenvoudige montage
- Voor elke inbouwsituatie heel makkelijk achteraf aan te brengen
- Bij montage in het kozijn en bij de insectenhor voor het Designo R8 uitzet-tuimelraam compleet verwijderbaar (bijv. tijdens de winterperiode)
- Kleinmazig en stevig weefsel

Transpatec® weefsel in vergelijking met standaardweefsel

- Briljante doorkijk door dunner garen en een geoptimaliseerde maaswijdte
- Een zeer fijne weefselstructuur zorgt voor een hogere luchtdoorlatendheid van ca. 140 % en een nagenoeg ongestoorde luchtuitwisseling
- Zeer robuust met een hogere treksterkte van 123 N/25 mm tegenover 76 N/25 mm bij het standaardweefsel

Montagemethoden van de insectenhor

Montage in het kozijn (L)

- Voor uitzet-tuimelraam (R8) met standaardmaat als het buitenrolluik handmatig wordt bediend en de binnenafwerking schuin is of uitsteekt.
- Voor uitzet-tuimelraam (R8) als op maat gemaakt renovatieraam MR en op maat gemaakt dakraam MW
- Voor tuimelraam (R6, Q) met standaardmaat en als op maat gemaakt renovatieraam
- Voor top-tuimelraam (R7) met standaardmaat
- Bestelbreedte en -lengte vermelden (zie afb. 2 & 3)

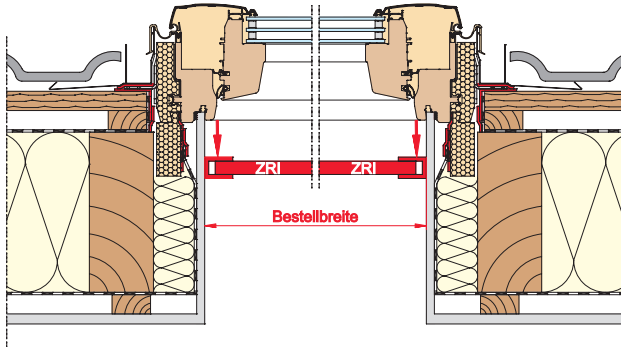

Afb. 2: Bestelbreedte voor insectenhor in het kozijn ZRI M L

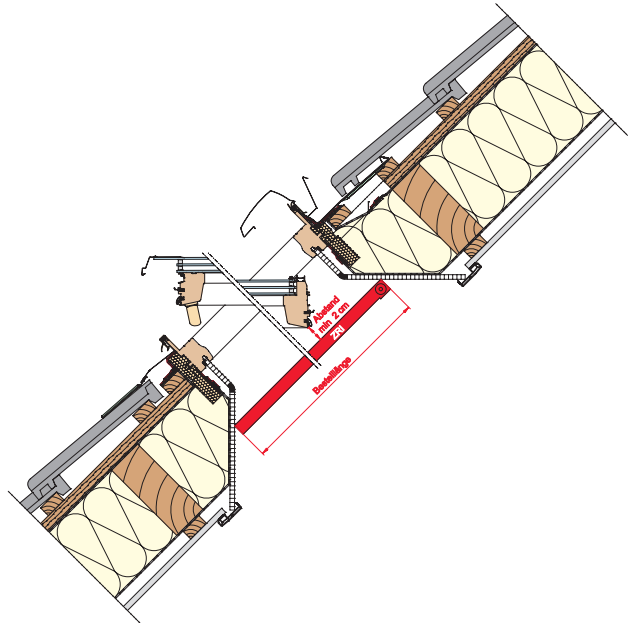

Afb. 3: Bestellengte voor insectenhor in het kozijn ZRI M L; min. 2 cm afstand tot het geopende vleugelkozijn is noodzakelijk

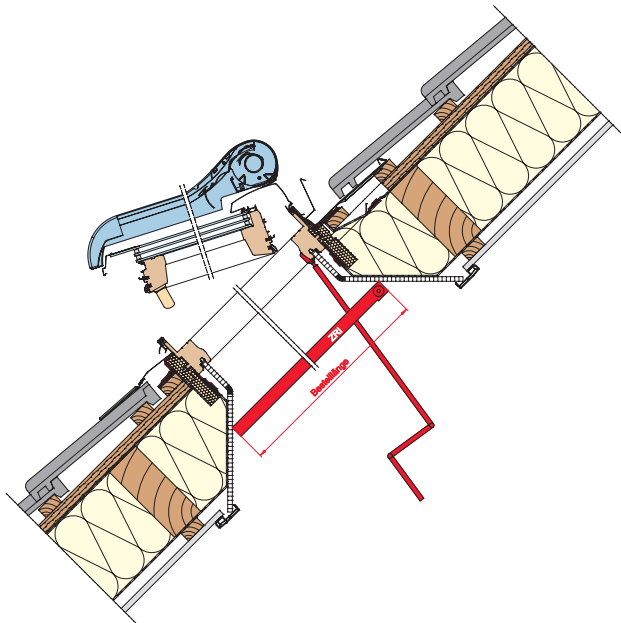

Afb. 4: Designo R8 uitzet-tuimelraam met handmatig buitenrolluik en insectenhor in het kozijn ZRI M L, zodat de kruk kan worden aangebracht.

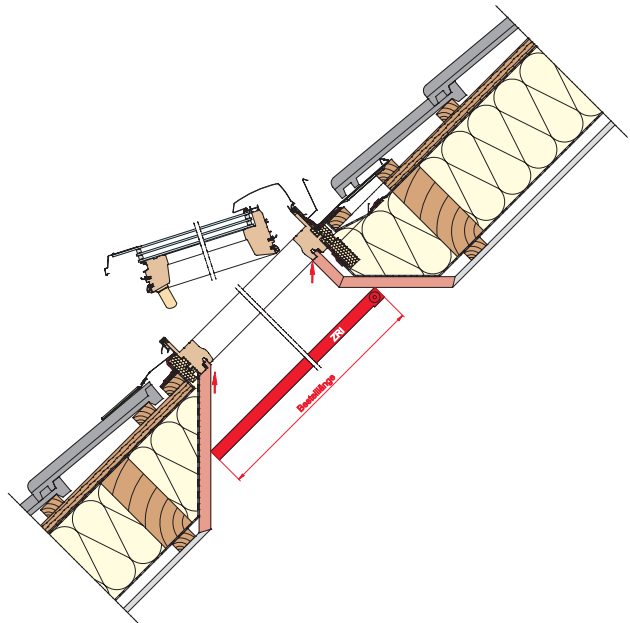

Afb. 5: Designo R8 uitzet-tuimelraam insectenhor in het kozijn ZRI M L, vanwege een schuine of naar buiten staande binnenafwerking.

Montage aan het raamkozijn (B)

- Voor uitzet-tuimelramen met standaardmaat (R8)
- Voor Comfort dakramen met standaardmaat (i8)
- De montage vindt direct aansluitend op het raamkozijn plaats

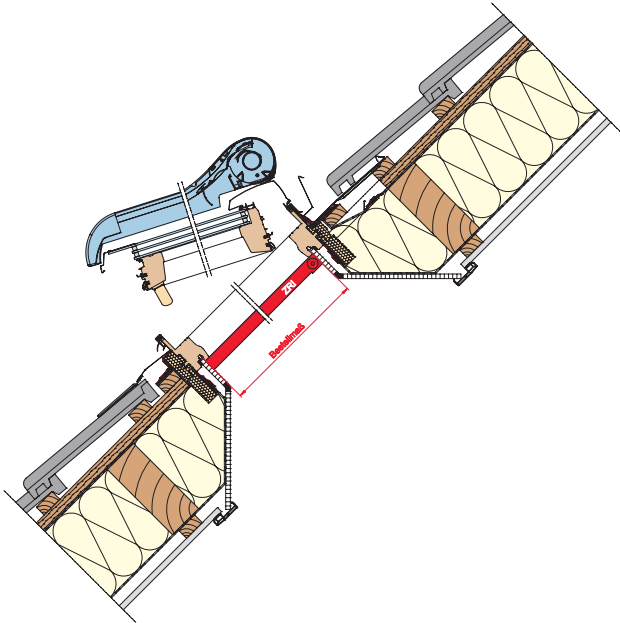

Afb. 1: Designo R8 uitzet-tuimelraam met insectenhor aan het raamkozijn ZRI M.B

Montage op de wand/muur (W)

- Voor willekeurige dakramen (R8, R7, R6, Q)
- Bestelbreedte en -lengte vermelden (zie afb. 6 & 7)

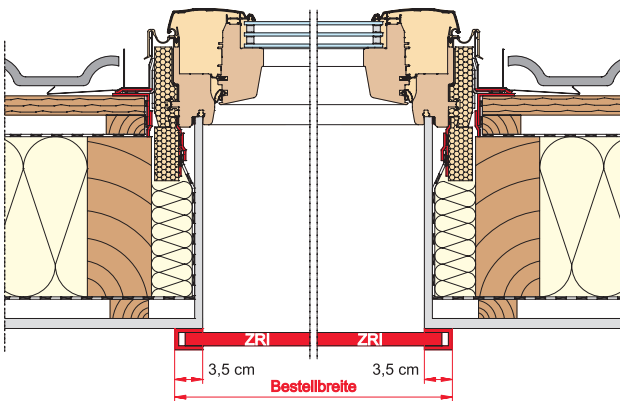

Afb. 6: Bestelbreedte voor vliegenraam op de muur/wand ZRI M W; binnenwerkse breedte binnenafwerking + 7 cm.

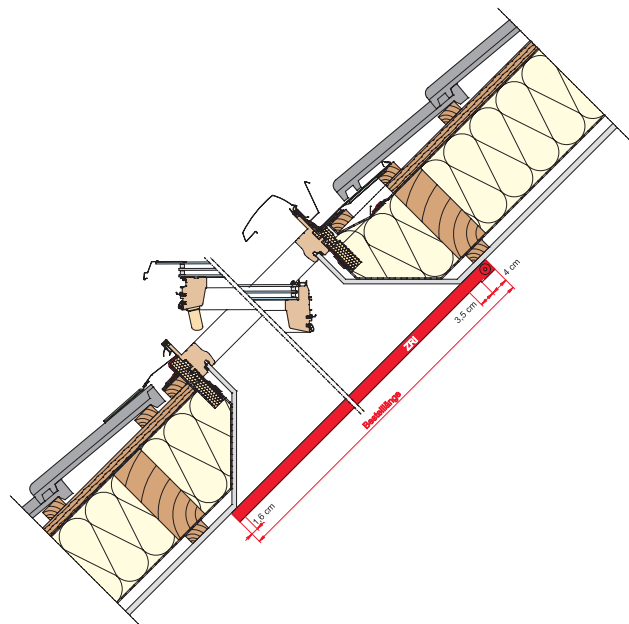

Afb. 7: Bestellengte voor insectenhor op de muur/wand ZRI M W; binnenwerkse breedte binnenafwerking + 9,1 cm.



Automatisering

283 Besturingen

284 Elektrisch

288 Radiografisch

293 Aandrijvingen

294 Ventilatie

296 Rook- en warmte-afvoer



Besturingen

Als het om meer comfort gaat, zijn intelligente oplossingen gevraagd. Van de uiterst eenvoudige bediening van afzonderlijke uitrustingscomponenten tot aan de vrij programmeerbare besturing van complete daglichtsystemen bij het hellende dak: aan u de keus – met de doordachte bedieningssystemen voor gemotoriseerde uitvoeringen van Roto is nagenoeg alles mogelijk.

De voordelen in een oogopslag

- Eenvoudige bediening via een druk op de knop
- Veelzijdige besturingsmogelijkheden in het gehele huis
- Volautomatisch ventileren voor een gezond woonklimaat
- Individuele scenario's vrij programmeerbaar: het buitenrolluik gaat bij zonsondergang automatisch dicht

De Roto-oplossing voor spuiventilatie

Elektrisch dakraam met intelligente besturing









Uw voordelen

- Energie-efficiëntie - De lucht wordt in de kortst mogelijke tijd ververs. Vooral in de winter wordt hierdoor waardevolle energie bespaard. Combineert men het kort maar krachtig ventileren dan ook nog met intelligente sensortechnologie, dan ventileert men precies zo lang als dat nodig is.
- Montagevriendelijkheid – veilige en eenvoudige montage door de reeds af fabriek uitgevoerde voormontage, waardoor er tijdens het inbouwen minder fouten optreden.
- Productkwaliteit en service – Oplossingen waarbij dankzij de beproefde techniek en kwaliteit sprake is van weinig onderhoud.



Elektrisch

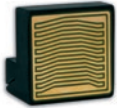

Componenten voor 24 V

Schakelaar voor 24 V spanning		Kenmerken	Technische gegevens
<p>Bestelcode: ZEL STG S Materiaalnummer: 365303</p> <p>26,-</p> 	<ul style="list-style-type: none"> ■ Te gebruiken als vergrendelingsschakelaar of knop ■ Per toets één functie (Op, Stop, Neer) ■ Kan worden aangebracht in elke inbouwdoos Ø 58 mm ■ Met onderlinge vergrendeling 	<ul style="list-style-type: none"> ■ Nominale spanning 230 V AC/50 Hz ■ Schakelstroom: 6 A / 230 V AC bij cos =1 ■ Beschermingsgraad: IP 20, beschermingsklasse II ■ Toegestane omgevingstemperatuur: 0 tot +55°C ■ Soort montage: verzonken Ø 58 mm wandmontage ■ Afmetingen (BxHxD): 85 x 85 x 24 mm ■ Kleur: alpinewit 	
Tijdschakelklok 24 V		Kenmerken	Technische gegevens
<p>Bestelcode: ZEL STG ZSU24V Materiaalnummer: 365328</p> <p>187,-</p> 	<ul style="list-style-type: none"> ■ Datum, tijd en gebruiksprogramma vooraf ingesteld ■ Groot, overzichtelijk display ■ Gemakkelijke programmering door ondersteuning d.m.v. tekst, vakantieprogrammering ■ Astrofunctie 's ochtends en 's avonds ■ Montage in een diepe inbouwdoos Ø 58 mm 	<ul style="list-style-type: none"> ■ Nominale spanning 230 V AC/50 Hz ■ Schakelstroom: 5 A / 230 V AC bij cos =1 ■ Type batterij: CR 2032 ■ Beschermingsgraad: IP 20, beschermingsklasse II ■ Toegestane omgevingstemperatuur: 0 tot +55°C ■ Afmetingen (BxHxD): 85 x 85 x 21 mm ■ Kleur: alpinewit ■ Potentiaalvrije uitgang 	
Luchtvochtigheids- en binnentemperatuursensor		Kenmerken	Technische gegevens
<p>Bestelcode: ZEL STG LF24V Materiaalnummer: 836624</p> <p>201,-</p> 	<ul style="list-style-type: none"> ■ Sensor voor het monitoren van de luchtvochtigheid of de binnentemperatuur ■ Mogelijke functie handmatig of automatisch bedrijf ■ Geschikt voor aansluiting op 24V- en 230V-aandrijvingen/bedieningssystemen voor gemotoriseerde uitvoeringen 	<ul style="list-style-type: none"> ■ Pas op voor persoonlijk letsel door automatisch sluiten ■ De combinatie met de regensensor wordt dringend aanbevolen ■ Aansluiting: uitsluitend door geschoold personeel ■ Kleur: zuiver wit 	
Thermostaatschakelaar		Kenmerken	Technische gegevens
<p>Bestelcode: ZEL STG TS24V Materiaalnummer: 252807</p> <p>83,-</p> 	<ul style="list-style-type: none"> ■ Temperatuurafhankelijk openen ■ Mogelijke functie handmatig of automatisch bedrijf ■ Geschikt voor aansluiting op 24V- en 230V-aandrijvingen/bedieningssystemen voor gemotoriseerde uitvoeringen 	<ul style="list-style-type: none"> ■ De combinatie met de regensensor wordt dringend aanbevolen ■ Pas op voor persoonlijk letsel door automatisch sluiten ■ Aansluiting: uitsluitend door geschoold personeel ■ Kleur: alpinewit 	

Regensensor 24 V		Kenmerken	Technische gegevens
Bestelcode: ZEL STG RS24V Materiaalnummer: 472710 109,-		<ul style="list-style-type: none"> Voeding via adapter 24 V Verwarmd sensorvlak Automatische sluiting Eenvoudige montage direct aan het dakraam 	<ul style="list-style-type: none"> Ter voorkoming van schade door neerslag bij een geopend raam Pas op voor persoonlijk letsel door automatisch sluiten Ter aansturing van een willekeurig aantal adapters/aandrijvingen Soort montage: op de wand, in de wand Advies: aan dezelfde kant van het dak Aansluiting: uitsluitend door geschoold personeel Afmetingen (BxHxD): 45 x 45 x 35 mm
Adapter 24 V		Kenmerken	Technische gegevens
Bestelcode: ZEL STG NT24V Materiaalnummer: 365326 117,-		<ul style="list-style-type: none"> Voeding trafo tussen 230 V netspanning en 24 V laagspanning Princiepelijk vereist voor de bediening van 24 V aandrijvingen Per aandrijving één adapter vereist Montage in een diepe inbouwdoos Ø 58 mm Aansluiting van regensensor of thermostaatschakelaar mogelijk 	<ul style="list-style-type: none"> Nominale spanning 230 V AC/50 Hz Uitgangsspanning: 24 V DC Uitgangsstroom: 0,5 A / max. 0,7 A Inschakelduur: 20% per 20 min. Beschermingsgraad: IP 20, beschermingsklasse II Toegestane omgevingstemperatuur 0 tot +55°C Soort montage: in diepe inbouwdoos Ø 58 mm wandmontage
Knop-aansluitkabel 10 m		Kenmerken	Technische gegevens
Bestelcode: ZEL STK TAK10 Materiaalnummer: 483932 45,-		<ul style="list-style-type: none"> Om knop/schakelaar gemakkelijk op het Tronicraam aan te sluiten Stekker voor de RotoTronic-besturing vooraf gemonteerd 	<ul style="list-style-type: none"> Lengte: 10 m Type: IY (st) Y 4 x 2 x 0,5

Componenten voor 230 V

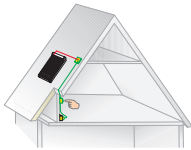
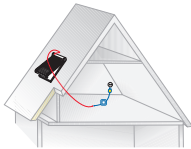
Schakelaar voor 230 V spanning		Kenmerken	Technische gegevens
Bestelcode: ZEL STG S Materiaalnummer: 365303 26,-		<ul style="list-style-type: none"> Te gebruiken als vergrendelingschakelaar of knop Per toets één functie (Op, Stop, Neer) Kan worden aangebracht in elke inbouwdoos Ø 58 mm Met onderlinge vergrendeling 	<ul style="list-style-type: none"> Nominale spanning 230 V AC/50 Hz Schakelstroom 6 A / 230 V AC bij $\cos = 1$ Beschermingsgraad: IP 20, beschermingsklasse II Toegestane omgevingstemperatuur: 0 tot +55°C Soort montage: verzonken Ø 58 mm wandmontage Afmetingen (BxHxD): 85 x 85 x 24 mm Kleur: alpinewit
Tijdschakelklok 230 V		Kenmerken	Technische gegevens
Bestelcode: ZEL STG ZSU230V Materiaalnummer: 365304 146,-		<ul style="list-style-type: none"> Datum, tijd en gebruiksprogramma vooraf ingesteld Eenvoudige programmering Astrofunctie 's ochtends en 's avonds Met onderlinge vergrendeling Montage in elke inbouwdoos Ø 58 mm 	<ul style="list-style-type: none"> Nominale spanning 230 V AC/50 Hz Schakelstroom 5 A / 230 V AC bij $\cos = 1$ Type batterij CR 2032 Beschermingsgraad IP 20, beschermingsklasse II Toegestane omgevingstemperatuur 0 tot +55°C Afmetingen (BxHxD): 85 x 85 x 21 mm Kleur: alpinewit

Regensensor 230 V		Kenmerken	Technische gegevens
Bestelcode: ZEL STG RS230V G2 Materiaalnummer: 472711 178,-		<ul style="list-style-type: none"> Met adapter RS voor de voeding via 230 V voedingsspanning Verwarmd sensorvlak Automatische sluiting Eenvoudige montage van de regensensor aan het dakraam De adapter RS wordt ingebouwd in een inbouwdoos 	<ul style="list-style-type: none"> Ter voorkoming van schade door neerslag bij een geopend raam Pas op voor persoonlijk letsel door automatisch sluiten Ter aansturing van max. 6 aandrijvingen Advies: aan dezelfde kant van het dak Afmetingen (BxHxD): 45 x 45 x 35 mm
Aansluitings-set 230 V		Kenmerken	
Bestelcode: ZEL STG ANS230V Materiaalnummer: 366910 49,-		<ul style="list-style-type: none"> Schakelaar met 2 m voedingskabel voor montage op wand 2 m aansluitkabel inclusief connector Eenvoudige aansluiting zonder elektriciens Doos voor vochtige ruimten Kabel, knoppen, netstekker 	
Test-set 230 V		Kenmerken	
Bestelcode: ZEL STG PRS Materiaalnummer: 366909 120,-		<ul style="list-style-type: none"> Voor het testen van de functie van het buitenrolluik Elektrisch (E) na de montage en vóór de elektrische installatie 	
Knop aansluitkabel 10 m		Kenmerken	Technische gegevens
Bestelcode: ZEL STK TAK10 Materiaalnummer: 483932 45,-		<ul style="list-style-type: none"> Om knop/schakelaar gemakkelijk op het Tronic-raam aan te sluiten Stekker voor Tronic-besturing vooraf gemonteerd 	<ul style="list-style-type: none"> Lengte: 10m Type: IY (st) Y 4 x 2 x 0,5

Componenten voor de installatie voor rook- en warmte-afvoer RWA

RWA-bedieningspakket		Kenmerken	Technische gegevens
Bestelcode: ZEL RWA SPA OR G2 Materiaalnummer: 613350 1 273,-		<ul style="list-style-type: none"> Elektrische besturingseenheid (RWA-besturingscentrale 4503-T incl. behuizing) conform VdS-richtlijn 2581/2593, incl. noodstroomvoorziening, ventilatorknop en comfortventilatiefuncties, bijv. instelbare ventilatieslag en ventilatietijdbegrenzing Elektrische handmatige besturingseenheden (RWA-knop) in opbouw-uitvoering: 1 hoofdbedieningsunit RT 45, 1 optische brandmelder O 371. 	<ul style="list-style-type: none"> Uitgangsstroom: 3 A (2 x WRA 6/14; 1 x WRA 11/..., 9/... aansluitbaar)

RWA-besturingscentrale met knop Bestelcode: ZEL RWA STZ4503 OR Materiaalnummer: 613354 866,-		Kenmerken <ul style="list-style-type: none"> VdS-erkend en TÜV-gekeurd Erkend conform DIN EN 12101-10 Geïntegreerde RWA-knop en ventilatorknop Levering incl. accu Leverbaar in de kleuren oranje, grijs en geel 	Technische gegevens <ul style="list-style-type: none"> 3 A stuurstroom Gestabiliseerde uitgangsspanning Aansluiting van max. 8 RWA-knoppen en 14 brandmelders incl. noodstroomvoorziening Behuizing van aluminium met 156 x 235 x 82 mm (b x h x d)
RWA knop oranje Bestelcode: ZEL RWA RT45 OR Materiaalnummer: 613398 166,-		Kenmerken <ul style="list-style-type: none"> Erkend conform DIN EN 12101-9 RT 45/OR RAL 2011 (oranje) - VdS-erkend (nr. G 510003) RT 45/GR RAL 7035 (grijs) RT 45/GE RAL 1004 (geel) 	Technische gegevens <ul style="list-style-type: none"> Afmetingen (BxHxD): 129 x 138 x 39 mm Max. 8 stuks kunnen worden aangesloten op RWA 4503 RWA-knop in AP-uitvoering
RWA knop met ventilatorknop Bestelcode: ZEL RWA LT45 OR Materiaalnummer: 613402 166,-		Kenmerken <ul style="list-style-type: none"> Erkend conform DIN EN 12101-9 RT 45-LT/OR RAL 2011 (oranje) - VdS-erkend (nr. G 510003) RT 45-LT/GR RAL 7035 (grijs) RT 45-LT/GE RAL 1004 (geel) 	Technische gegevens <ul style="list-style-type: none"> Afmetingen (BxHxD): 129 x 138 x 39 mm Max. 8 stuks kunnen worden aangesloten op RWA 4503 RWA-knop in AP-uitvoering Optioneel ook leverbaar in verzonken uitvoering Met geïntegreerde ventilatorknop met visuele weergave "OP"
Brandmelder Bestelcode: ZEL RWA SDO371 Materiaalnummer: 305703 197,-		Kenmerken <ul style="list-style-type: none"> VdS-erkend (nr. G G29226) Optische brandmelder voor het automatisch in werking stellen van de RWA-installatie bij rookontwikkeling 	Technische gegevens <ul style="list-style-type: none"> Max. 14 stuks kunnen worden aangesloten op RWA 4503
Ventilatieknop 24 V U Bestelcode: ZEL RWA LT84 Materiaalnummer: 305704 40,-		Kenmerken <ul style="list-style-type: none"> Voor het aansturen van een ventilatiegroep, functie: "OPEN-STOP-DICHT" via dubbele knop met 2 niet-vergrendelde contacten, om te worden ingebouwd in de op locatie aanwezige 55mm inbouwdoos 	Technische gegevens <ul style="list-style-type: none"> Beschermingsgraad IP 20 Kleur: alpinewit
Regensensor Bestelcode: ZEL RWA RS24V Materiaalnummer: 305706 196,-		Kenmerken <ul style="list-style-type: none"> Regensensor voor het automatisch sluiten van de RWA-ramen bij regen Verwarmd sensorvlak 	Technische gegevens <ul style="list-style-type: none"> Afmetingen (BxHxD): 50 x 70 x 66 mm



Radiografisch

Zender

Handzender met 1 kanaal		Kenmerken	Technische gegevens
<p>Bestelcode: ZEL STG HS1S G2 Materiaalnummer: 594424</p> 	<ul style="list-style-type: none"> ■ Interferentiebestendige radiofrequentie ■ Hoge reikwijdte ■ Ter aansturing van een groep ■ Wandhouder 	<ul style="list-style-type: none"> ■ Nominale spanning: 3 V DC ■ Type batterij: CR 2430 ■ Beschermingsgraad IP 20 ■ Toegestane omgevingstemperatuur: -10 tot +55°C ■ Radiofrequentie: 868,3 MHz ■ Kleur: zwart of wit 	
<p>Bestelcode: ZEL STG HS1W G2 Materiaalnummer: 594423</p> <p>94,-</p>			
Handzender met 5 kanalen		Kenmerken	Technische gegevens
<p>Bestelcode: ZEL STG HS5S G2 Materiaalnummer: 594436</p> 	<ul style="list-style-type: none"> ■ Interferentiebestendige radiofrequentie ■ Hoge reikwijdte ■ Weergave van de gekozen groep door led indicatie ■ Ter aansturing van maximaal 5 groepen ■ Wandhouder 	<ul style="list-style-type: none"> ■ Nominale spanning: 3 V DC ■ Type batterij: CR 2430 ■ Beschermingsgraad IP 20 ■ Toegestane omgevingstemperatuur: -10 tot +55°C ■ Radiofrequentie: 868,3 MHz ■ Kleur: zwart of wit 	
<p>Bestelcode: ZEL STG HS5W G2 Materiaalnummer: 594435</p> <p>127,-</p>			
Handzender met 10 kanalen		Kenmerken	Technische gegevens
<p>Bestelcode: ZEL STG HS10S G2 Materiaalnummer: 598742</p> 	<ul style="list-style-type: none"> ■ Interferentiebestendige radiofrequentie ■ Hoge reikwijdte ■ Weergave van de gekozen groep door led indicatie ■ Ter modulatie van maximaal 10 groepen ■ Wandhouder 	<ul style="list-style-type: none"> ■ Nominale spanning: 3 V DC ■ Type batterij: CR 2430 ■ Beschermingsgraad IP 20 ■ Toegestane omgevingstemperatuur: -10 tot +55°C ■ Radiofrequentie: 868,3 MHz ■ Kleur: zwart of wit 	
<p>Bestelcode: ZEL STG HS10W G2 Materiaalnummer: 598741</p> <p>162,-</p>			
Handzender met tijdschakelklok 10 kanalen		Kenmerken	Technische gegevens
<p>Bestelcode: ZEL STG HS10 ZSUS G2 Materiaalnummer: 610566</p> 	<ul style="list-style-type: none"> ■ Interferentiebestendige radiofrequentie ■ Hoge reikwijdte ■ 10 individueel programmeerbare kanalen ■ Datum en tijd vooringesteld ■ Groot, overzichtelijk display ■ Eenvoudige programmering door ondersteuning d.m.v. tekst ■ Astrofunctie 's avonds, vakantieprogramma 	<ul style="list-style-type: none"> ■ Nominale spanning: 3 V DC ■ Type batterij: LR03 (AAA) ■ Beschermingsgraad IP 20 ■ Toegestane omgevingstemperatuur: -10 tot +55°C ■ Radiofrequentie: 868,3 MHz ■ Kleur: zwart of wit 	
<p>Bestelcode: ZEL STG HS10 ZSUW G2 Materiaalnummer: ZELSTGHS10ZSUWG2</p> <p>308,-</p>			
Wandzender radiografisch 1 kanaal		Kenmerken	Technische gegevens
<p>Bestelcode: ZEL STG WS1G G3 Materiaalnummer: 2000394</p> 	<ul style="list-style-type: none"> ■ Interferentiebestendige radiofrequentie ■ Hoge reikwijdte ■ Eenvoudige Wandmontage ■ Ook te gebruiken als handzender ■ Integreerbaar in schakelaarprogramma's van vele fabrikanten met centrale plaat 55 x 55 mm ■ Vrij selecteerbare tussenstand programmeerbaar ■ Voor individuele besturing of groepsbesturing 	<ul style="list-style-type: none"> ■ Nominale spanning: 3 V DC ■ Type batterij: CR 2430 ■ Beschermingsgraad IP 20 ■ Toegestane omgevingstemperatuur: -10 tot +55°C ■ Radiofrequentie: 868,3 MHz ■ Soort montage op de wand ■ Kleur: alpinewit ■ Afmetingen (BxHxD): 80 x 80 x 14 mm 	
<p>94,-</p>			

Wandzender radiografisch 5 kanaals		Kenmerken	Technische gegevens
<p>Bestelcode: ZEL STG WS5G G3 Materiaalnummer: 2000395</p> <p>127,-</p>		<ul style="list-style-type: none"> ■ Interferentiebestendige radiofrequentie ■ Hoge reikwijdte ■ Eenvoudige Wandmontage ■ Ook te gebruiken als handzender ■ Integreerbaar in schakelaarprogramma's van vele fabrikanten met centrale plaat 55 x 55 mm ■ Vrij selecteerbare tussenstand programmeerbaar ■ Weergave van de gekozen groep door led indicatie ■ Ter aansturing van maximaal 5 groepen 	<ul style="list-style-type: none"> ■ Nominale spanning: 3 V DC ■ Type batterij: CR 2430 ■ Beschermingsgraad IP 20 ■ Toegestane omgevingstemperatuur: -10 tot +55°C ■ Radiofrequentie: 868,3 MHz ■ Soort montage op de wand ■ Kleur: alpinewit ■ Afmetingen (BxHxD): 80 x 80 x 14 mm
<p>Radiografische zender 230 V</p> <p>Bestelcode: ZEL STG FSE230V Materiaalnummer: 610565</p> <p>259,-</p>		<ul style="list-style-type: none"> ■ Interferentiebestendige radiofrequentie ■ Hoge reikwijdte ■ Past in diepe inbouwdoos achter bedieningselement ■ Universele aansturing ■ Centrale ingangen 	<ul style="list-style-type: none"> ■ Nominale spanning: 230-240 V AC/50-60 Hz ■ Beschermingsgraad IP 20 ■ Beschermingsklasse: II ■ Temperatuurbereik: 0 tot +55°C ■ Radiofrequentie: 868,3 MHz ■ Soort montage: verzonken in inbouwdoos ø 58 mm ■ 1-kanaals zender
<p>Tijdschakelklok radiografisch</p> <p>Bestelcode: ZEL STG ZSUF Materiaalnummer: 365337</p> <p>211,-</p>		<ul style="list-style-type: none"> ■ Datum, tijd en gebruiksprogramma vooraf ingesteld ■ Groot, overzichtelijk display ■ Gemakkelijke programmering ter ondersteuning d.m.v. tekst ■ Behoud van opgeslagen bewegingsprogramma's bij vervangen van de batterij ■ Hoge reikwijdte ■ Geïntegreerde astrofunctie 	<ul style="list-style-type: none"> ■ Nominale spanning: 3 V DC ■ Type batterij: LR03 (AAA) ■ Beschermingsgraad IP 20 ■ Toegestane omgevingstemperatuur: -10 tot +55°C ■ Radiofrequentie: 868,3 MHz ■ Soort montage: op de wand, in de wand ■ Afmetingen (BxHxD): 85 x 85 x 21 mm ■ 1-kanaals zender ■ Kleur: alpinewit
<p>Lichtsensor radiografisch</p> <p>Bestelcode: ZEL STG LSF G2 Materiaalnummer: 598743</p> <p>201,-</p>		<ul style="list-style-type: none"> ■ Radiografische verbinding naar de ontvanger ■ Handmatige bediening aan lichtsensor mogelijk ■ Glasbreuksensor geïntegreerd ■ Kabelloos ■ Compatibel met WDT EF, ZRO/ZMA EF en QT4 ■ Hoge reikwijdte 	<ul style="list-style-type: none"> ■ Nominale spanning: 3 V DC ■ Type batterij: CR 2032 ■ Beschermingsgraad IP 20 ■ Toegestane omgevingstemperatuur: -10 tot +55°C ■ Radiofrequentie: 868,3 MHz ■ Afmeting: Ø 48 mm ■ 1-kanaals zender ■ Kleur: alpinewit

Ontvanger

Radiografische contactdoos		Kenmerken	Technische gegevens
<p>Bestelcode: ZEL STG FSD Materiaalnummer: 594437</p> <p>97,-</p> 	<ul style="list-style-type: none"> ■ Interferentiebestendige radiofrequentie ■ Hoge reikwijdte ■ In-/uitschakelen van verschillende 230 V contactdoosapparaten ■ Tijdgestuurd in-/uitschakelen van verbruikers ■ Maakt het schakelen van scènes mogelijk 	<ul style="list-style-type: none"> ■ Schakelvermogen: max. 2300 W of 10 A ■ Beschermingsgraad IP 20 ■ Toegestane omgevingstemperatuur: 0 tot +55°C ■ Radiofrequentie: 868,3 MHz ■ Stand-byverbruik: < 1 W ■ Nominale spanning: 230-240 V AC/50 Hz 	
Radiografische ontvanger 24 V		Kenmerken	Technische gegevens
<p>Bestelcode: ZEL STG FEP24VG2 Materiaalnummer: 896448</p> <p>184,-</p> 	<ul style="list-style-type: none"> ■ Interferentiebestendige radiofrequentie ■ Hoge reikwijdte ■ Montage in een diepe inbouwdoos Ø 58 mm ■ Teach-in van maximaal 16 zenders ■ Wisselcode in het zenderprotocol ■ Functioneert met hand- en wandzenders met een productiedatum vanaf mei 2017 	<ul style="list-style-type: none"> ■ Nominale spanning 230 V AC/50 Hz ■ Beschermingsgraad: IP 20, beschermingsklasse II ■ Toegestane omgevingstemperatuur 0 tot +55°C ■ Soort montage: verzonken Ø 58 mm wandmontage ■ Afmetingen (BxHxD): 49 x 47 x 28 mm ■ Radiofrequentie: 868,3 MHz ■ 1-kanaals radiografische ontvanger ■ Potentiaalvrije uitgang 	
Radiografische ontvanger 230 V		Kenmerken	Technische gegevens
<p>Bestelcode: ZEL STG FEP230VG2 Materiaalnummer: 896446</p> <p>171,-</p> 	<ul style="list-style-type: none"> ■ Interferentiebestendige radiofrequentie ■ Hoge reikwijdte ■ Kan worden aangebracht in elke inbouwdoos Ø 58 mm ■ Teach-in van maximaal 16 zenders ■ Wisselcode in het zenderprotocol ■ Functioneert met hand- en wandzenders met een productiedatum vanaf mei 2017 	<ul style="list-style-type: none"> ■ Nominale spanning 230 V AC/50 Hz ■ Beschermingsgraad: IP 20, beschermingsklasse II ■ Toegestane omgevingstemperatuur: 0 tot +55°C ■ Soort montage: verzonken Ø 58 mm wandmontage ■ Afmetingen (BxHxD): 49 x 47 x 28 mm ■ Radiofrequentie: 868,3 MHz ■ 1-kanaals radiografische ontvanger ■ Schakelstroom: 3 A / 230V AC bij cos φ = 1 	



Aandrijvingen

Aandrijvingen voor de ventilatie



Voor de montage bij Designo R8 uitzet-tuimelraam of R6 tuimelraam beneden of boven.

Aandrijvingen voor rook- en warmte-afvoerinstallaties



Kettingaandrijving of tandheugelaandrijving

De voordelen in een oogopslag

- Eenvoudige bediening van dakramen
- Aanvulling voor Roto-dakramen
- Ideaal als ventilatiemogelijkheid op moeilijk toegankelijke plekken
- In het kozijn geïntegreerde motor: van binnen niet zichtbaar
- Aandrijvingen verkrijgbaar in 24 V en 230 V



Ventilatie

Designo raamaandrijvingen voor de elektrische ventilatie

Designo motoraandrijving 25 cm verdekt boven 24 V		Kenmerken	Aanwijzingen
<p>Bestelcode: ZEL MA25KPL VO R6K24V Materiaalnummer: 736973</p> <p>Voor serie R6 in kunststof</p> <p>313,-</p> <p>Bestelcode: ZEL MA25KPL VO R6H24V Materiaalnummer: 736972</p> <p>Voor serie R6 in hout</p> <p>313,-</p> <p>Beide aandrijvingen zijn ook af fabriek vooraf gemonteerd verkrijgbaar. In een dergelijk geval is de levertijd 3 dagen langer.</p>		<ul style="list-style-type: none"> ■ Motoraandrijving met 24 V laagspanning (0,5 A) ■ Maximale slag 25 cm ■ Verdekt liggend onder de raamafdekplaat boven 	<ul style="list-style-type: none"> ■ Bij bediening met kettingmotor heeft het mechanische systeem van het hang- en sluitwerk geen functie ■ Veilig sluiten van het dakraam door uitschakeling bij overbelasting ■ Bedieningselementen tegen misbruik door kinderen beschermen ■ Aansluiting door geschoold personeel ■ In combinatie met het buitenrolgordijn Screen niet mogelijk ■ Adapter 24 V vereist ■ Niet bestemd voor gebruik in natte cellen (beschermingsgraad IP 50) ■ Regensensor geadviseerd
Designo motoraandrijving 35 cm verdekt boven 230 V		Kenmerken	Aanwijzingen
<p>Bestelcode: ZEL MA35KPL VO R6K230V Materiaalnummer: 736958</p> <p>Voor serie R6 in kunststof</p> <p>534,-</p> <p>Bestelcode: ZEL MA35KPL VO R6H230V Materiaalnummer: 736957</p> <p>Voor serie R6 in hout</p> <p>534,-</p> <p>Beide aandrijvingen zijn ook af fabriek vooraf gemonteerd verkrijgbaar. In een dergelijk geval is de levertijd 3 dagen langer.</p>		<ul style="list-style-type: none"> ■ Motoraandrijving met 230 V voedingsspanning ■ Maximale slag 35 cm ■ Verdekt liggend onder de raamafdekplaat boven ■ Inzetbaar bij dakramen met een breedte vanaf 065/xxx en een lengte xxx/098 	<ul style="list-style-type: none"> ■ Bij bediening d.m.v. kettingmotor heeft het mechanische systeem van het hang- en sluitwerk geen functie ■ Knop (met onderlinge vergrendeling) is vereist ■ Veilig sluiten van het dakraam door uitschakeling bij overbelasting ■ Bedieningselementen tegen misbruik door kinderen beschermen ■ Aansluiting uitsluitend door geschoold personeel ■ Combinatie met het buitenrolgordijn Screen niet mogelijk ■ Niet bestemd voor gebruik in natte cellen (beschermingsgraad IP 50) ■ Regensensor geadviseerd
Designo motoraandrijving 26,5 cm verdekt beneden 24 V		Kenmerken	Aanwijzingen
<p>Bestelcode: ZEL MA30KPL VU R8K24V Materiaalnummer: 554034</p> <p>Voor serie R8 in kunststof</p> <p>398,-</p> <p>Bestelcode: ZEL MA30KPL VU R8H24V Materiaalnummer: 554035</p> <p>Voor serie R8 in hout</p> <p>398,-</p> <p>Console voor de breedte 065/xxx Bestelcode: ZEL KOS MA30 VU R8 065/xxx Materiaalnummer: 2007967</p> <p>31,-</p>		<ul style="list-style-type: none"> ■ Motoraandrijving met 24 V laagspanning (0,6 A) ■ Maximale slag 26,5 cm ■ Montage aan het raamkozijn beneden verdekt ■ Inzetbaar bij dakramen met een breedte vanaf 074/xxx ■ Met console inzetbaar bij dakramen met een breedte vanaf 065/xxx 	<ul style="list-style-type: none"> ■ Bij bediening d.m.v. kettingmotor heeft het mechanische systeem van het hang- en sluitwerk geen functie ■ Veilig sluiten van het dakraam door uitschakeling bij overbelasting ■ Bedieningselementen tegen misbruik door kinderen beschermen ■ Aansluiting door geschoold personeel ■ Adapter 24 V vereist ■ Niet bestemd voor gebruik in natte cellen (beschermingsgraad IP 32) ■ Regensensor geadviseerd

Designo motoraandrijving 25 cm beneden 24 V		Kenmerken	Aanwijzingen
Bestelcode: ZEL MA25KPL U_ 24V Materiaalnummer: 736971 Voor serie R7 in hout en kunststof 252,-		<ul style="list-style-type: none"> ■ Motoraandrijving met 24 V laagspanning (0,5 A) ■ Maximale openingswijdte 25 cm ■ Montage aan het raamkozijn beneden 	<ul style="list-style-type: none"> ■ Bij bediening d.m.v. kettingmotor heeft het mechanische systeem van het hang- en sluitwerk geen functie ■ Veilig sluiten van het dakraam door uitschakeling bij overbelasting ■ Bedieningselementen tegen misbruik door kinderen beschermen ■ Aansluiting door geschoold personeel ■ Adapter 24 V vereist ■ Niet bestemd voor gebruik in natte cellen (beschermingsgraad IP 50) ■ Regensensor geadviseerd



RotoQ-raamaandrijvingen voor de elektrische ventilatie

RotoQ aftersales-set radiografisch 25 cm verdekt boven 24 V		Kenmerken	Aanwijzingen
Bestelcode: ZEL NRSKPL VO QT EF250mm Materiaalnummer: 776383 Voor serie Q in hout en kunststof 658,-		<ul style="list-style-type: none"> ■ Motoraandrijving met 24 V laagspanning (0,5 A) ■ Incl. driefvoudige besturing zender/ontvanger en netkabel ■ Maximale slag 25 cm ■ Verdekt gepositioneerd boven ■ Regensensor 24 V inclusief 	<ul style="list-style-type: none"> ■ Veilig sluiten door uitschakeling bij overbelasting ■ Bedieningselementen tegen misbruik door kinderen beschermen ■ Aansluiting door geschoold personeel ■ Niet bestemd voor gebruik in natte cellen (beschermingsgraad IP 50) ■ Handzender apart bestellen
RotoQ aftersales-set zonne-energie 25 cm verdekt boven 24 V		Kenmerken	Aanwijzingen
Bestelcode: ZEL NRSKPL VO QT SF250mm Materiaalnummer: 776415 Voor serie Q in hout en kunststof 885,-		<ul style="list-style-type: none"> ■ Motoraandrijving met 24 V laagspanning (0,5 A) ■ Incl. driefvoudige besturing zonne-energie ■ Maximale slag 25 cm ■ Verdekt gepositioneerd boven ■ Regensensor zonne-energie inclusief 	<ul style="list-style-type: none"> ■ Veilig sluiten door uitschakeling bij overbelasting ■ Bedieningselementen tegen misbruik door kinderen beschermen ■ Aansluiting door geschoold personeel ■ Niet bestemd voor gebruik in natte cellen (beschermingsgraad IP 50) ■ Handzender apart bestellen
RotoQ-motoraandrijving 25 cm verdekt boven 24 V		Kenmerken	Aanwijzingen
Bestelcode: ZEL MA25KPL VO Q424V250MM Materiaalnummer: 776381 Voor serie Q in hout en kunststof 311,-		<ul style="list-style-type: none"> ■ Motoraandrijving met 24 V laagspanning (0,5 A) ■ Maximale slag 25 cm ■ Verdekt gepositioneerd boven 	<ul style="list-style-type: none"> ■ Veilig sluiten door uitschakeling bij overbelasting ■ Bedieningselementen tegen misbruik door kinderen beschermen ■ Aansluiting door geschoold personeel ■ Adapter 24 V vereist ■ Regensensor geadviseerd ■ Niet bestemd voor gebruik in natte cellen (beschermingsgraad IP 50)

Vermeld bij de bestelling het dakraamtype.

Rook- en warmte-afvoer

Designo en RotoQ-raamaandrijvingen voor rook- en wamte-afvoerinstallaties

Designo en RotoQ RWA kettingaandrijving	Kenmerken	Technische gegevens
<p>Bestelcode: ZEL RWA KA R6R8K Materiaalnummer: 554039</p> <p>Bestelcode: ZEL RWA KA R6R8H Materiaalnummer: 554041</p> <p>Bestelcode: ZEL RWA KA R7x G3 Materiaalnummer: 305668</p> <p>562,-</p> <p>Bestelcode: ZEL RWA NRS Q4 (RotoQ) Materiaalnummer: 793987</p> <p>562,-</p>	 <ul style="list-style-type: none"> ■ VdS-erkend (nr. G 503007), geen complete goedkeuring conform DIN EN 12101-2 ■ Incl. bevestigingsconsoles voor Roto-dakraam ■ Inzetbaar voor dakramen met een breedte vanaf 07/xx ■ Inzetbaar voor dakramen met een lengte vanaf xx/11 	<ul style="list-style-type: none"> ■ Kettingaandrijving 24 V DC / 1,4 A ■ 600 mm slaglengte ■ Max. 2 stuks kunnen worden aangesloten op RWA 4503-T ■ Kleur: zilver
RWA tandheugelaandrijving	Kenmerken	Technische gegevens
<p>Bestelcode: ZEL RWA ZA R6R8K (kunststof) Materiaalnummer: 554040</p> <p>Bestelcode: ZEL RWA ZA R6R8H (hout) Materiaalnummer: 554042</p> <p>411,-</p>	 <ul style="list-style-type: none"> ■ TÜV-gekeurd B 08 11 22802 026, geen complete goedkeuring conform DIN EN 12101-2 ■ Incl. bevestigingsconsoles voor Roto-dakraam 	<ul style="list-style-type: none"> ■ Tandheugelaandrijving 24 V DC/0,5 A ■ 500 mm slaglengte ■ Max. 6 stuks kunnen worden aangesloten op RWA 4503-T ■ Kleur: zilver lichtgrijs

Vermeld bij de bestelling het dakraamtype.



Dakraamtoebehoren

301 Bediening

301 Grepen GRF

302 Afdekplaat greep ADP

303 Handmatige afstandsbediening

305 Inbouw

305 Draaghulp „Karl“ TH

307 Ventilatie

307 Roto standaard ventilatiesystemen en hygroventilatiesystemen van andere fabrikanten

309 Onderhoud







309 Onderhoudsset PFS



Bediening

Grepen GRF

Voor dakramen in hout en kunststof

Greep		Kenmerken	Technische gegevens
Bestelcode: ZUB GRF R6R8K SILVER Materiaalnummer: 2007842 Bestelcode: ZUB GRF R6R8K WHITE Materiaalnummer: 2007843 36,-		<ul style="list-style-type: none"> Voor de serie R6R8 in kunststof (incl. R8 nooddakluik) 	<ul style="list-style-type: none"> Kleur: rvs-look Kleur: wit
Bestelcode: ZUB GRF R6R8H SILVER Materiaalnummer: 2007840 Bestelcode: ZUB GRF R6R8H WHITE Materiaalnummer: 2007841 36,-		<ul style="list-style-type: none"> Voor de serie R6R8 in hout (incl. R8 nooddakluik) 	<ul style="list-style-type: none"> Kleur: rvs-look Kleur: wit
Afsluitbare greep Bestelcode: ZUB GRF R6R8K SILVER ASB Materiaalnummer: 2007793 Bestelcode: ZUB GRF R6R8K WHITE ASB Materiaalnummer: 2007834 55,-		<ul style="list-style-type: none"> Voor de serie R6R8 in kunststof 	<ul style="list-style-type: none"> Kleur: rvs-look Kleur: wit
Afsluitbare greep Bestelcode: ZUB GRF R6R8H SILVER ASB Materiaalnummer: 2007791 Bestelcode: ZUB GRF R6R8H WHITE ASB Materiaalnummer: 2007792 55,-		<ul style="list-style-type: none"> Voor de serie R6R8 in hout 	<ul style="list-style-type: none"> Kleur: rvs-look Kleur: wit
Bestelcode: ZUB GRF R4R7_ WHITE Materiaalnummer: 2007839 36,-		<ul style="list-style-type: none"> Voor de serie R4R7 in kunststof (incl. R3 dakluik) 	<ul style="list-style-type: none"> Kleur: wit RAL 9016
Bestelcode: ZUB GRF R4R7H SILVER Materiaalnummer: 2007838 36,-		<ul style="list-style-type: none"> Voor de serie R4R7 in hout (incl. R3 dakluik) 	<ul style="list-style-type: none"> Kleur: wit-aluminium RAL 9006
Bestelcode: ZUB GRF O_ WHITE Materiaalnummer: 772305 Bestelcode: ZUB GRF O_ GREY Materiaalnummer: 762719 55,-		<ul style="list-style-type: none"> Voor alle RotoQ dakramen 	<ul style="list-style-type: none"> Kleur: wit Kleur: grijs

Dakraam-
toebehoren





Afdekplaat greep ADP

Voor Roto-dakramen met vaste vleugel

Greep		Kenmerken	Technische gegevens
<p>Bestelcode: ZUB ADP H GREY Materiaalnummer: 602812</p> <p>Bestelcode: ZUB ADP K WHITE Materiaalnummer: 601936</p> <p>15,-</p>		<ul style="list-style-type: none"> ■ Voor de series 84R8 en 64R6 in kunststof en hout 	<ul style="list-style-type: none"> ■ Kleur: gelijk RAL 7015, leisteengrijs ■ Kleur: wit RAL 9016

Handmatige afstandsbediening

Voor moeilijk bereikbare dakramen

Telescoop-afstandsbediening	Kenmerken	Technische gegevens
Bestelcode: ZUB TFB 1900 Materiaalnummer: 763717 55,-	 <ul style="list-style-type: none"> Voor Designo, RotoQ en Classic Voor het bedienen van de raamfunctie (Q4, R6, R7, R8) Voor het bedienen van rolgordijnen, jaloezieën, vouwgordijnen en buitenrolgordijn Screen 	<ul style="list-style-type: none"> Verstelbaar in 6 verschillende lengtes Van 1170 tot 1900 mm
Telescoop-afstandsbediening Bestelcode: ZUB TFB 2940 Materiaalnummer: 763718 67,-	 <ul style="list-style-type: none"> Voor Designo, RotoQ en Classic Voor het bedienen van de raamfunctie (Q4, R6, R7, R8) Voor het bedienen van rolgordijnen, jaloezieën, vouwgordijnen en het buitenrolgordijn Screen 	<ul style="list-style-type: none"> Verstelbaar in 7 verschillende lengtes Van 1700 tot 2940 mm
Draaistok-afstandsbediening	Kenmerken	Technische gegevens
Bestelcode: ZUB DFB 1000 Materiaalnummer: 252798 36,-	 <ul style="list-style-type: none"> Voor de series 84R8 en 73R7 in kunststof en hout Voor de series R6 in kunststof en hout, 64 in kunststof, 62 in hout en de types 410-419, 320-329 en 310-319 	<ul style="list-style-type: none"> Lengte: 1000 mm
Draaistok-afstandsbediening Bestelcode: ZUB DFB 2400 Materiaalnummer: 252800 48,-	 <ul style="list-style-type: none"> Voor de series 84R8 en 73R7 in kunststof en hout Voor de series R6 in kunststof en hout, 64 in kunststof, 62 in hout en de types 410-419, 320-329 en 310-319 	<ul style="list-style-type: none"> Lengte: 2400 mm
Huls voor stok	Kenmerken	Technische gegevens
Bestelcode: ZUB STH Materiaalnummer: 279937 13,-	 <ul style="list-style-type: none"> Voor de series 84R8 en 73R7 in kunststof en hout Voor de series R6 in kunststof en hout, 64 in kunststof, 62 in hout en de types 410-419, 320-329 en 310-319 	<ul style="list-style-type: none"> Passend voor stokdiameter tot 21 mm Opening van de greep-opname: 25 x 30 mm



Roto
Technical specifications and safety information.

07/16

Inbouw

Draaghulp „Karl“ TH



Draaghulp „Karl“		Kenmerken
<p>Bestelcode: ZUB TH KARL SET Materiaalnummer: 809638</p> <p>120,-</p>		<ul style="list-style-type: none">■ Om dakramen op de bouwplaats makkelijk te kunnen dragen en behandelen■ De ideale aanvulling voor "Kurt", de kraan- en draaglus■ Voor alle Designo dakraam met een lengte tot 180 cm en een gewicht tot 120 kg■ Bij de levering zijn twee draagvoorzieningen voor twee personen inbegrepen (2 delen)



Ventilatie

Roto standaard ventilatiesystemen en hygroventilatiesystemen van andere fabrikanten

Voor continue ventilatie

Roto standaard ventilatiesysteem (L1)		Kenmerken	Technische gegevens
Roto draaiend ventilatiesysteem Toeslag 30,-		Vooraf gemonteerd af fabriek verkrijgbaar voor dakramen van de volgende series: <ul style="list-style-type: none">■ Serie R8 H / K vanaf de breedte 065/xxx■ Serie R6 H / K vanaf de breedte 065/xxx■ Serie Q4 H / K vanaf de breedte 066/xxx	■ Hoeveelheid lucht bij 10 Pa: 0,1 tot 27,7 m ³ /h
Aereco hygroventilatiesysteem (L2)		Kenmerken	Technische gegevens
Aereco ZUFEH 110 Toeslag 120,-		<ul style="list-style-type: none">■ Handmatig afsluitbaar■ Voor serie R8 H / K vanaf de breedte 065/xxx■ Voor serie R6 H / K vanaf de breedte 065/xxx■ Voor serie Q4 H / K vanaf de breedte 066/xxx	■ Hoeveelheid lucht bij 10 Pa: 5 tot 29 m ³ /h
Aldes hygroventilatiesysteem (L3)		Kenmerken	Technische gegevens
Aldes EHB2 6-45 Toeslag 60,-		<ul style="list-style-type: none">■ Voor serie R8 H / K vanaf de breedte 065/xxx■ Voor serie R6 H / K vanaf de breedte 065/xx■ Voor serie Q4 H / K vanaf de breedte 066/xxx	■ Hoeveelheid lucht bij 10 Pa: 4 tot 31 m ³ /h

Aanwijzingen

Het element voor de toevoer van lucht moet in combinatie met een installatie voor de afgevoerde lucht worden gebruikt. Wordt er geen installatie voor afgevoerde lucht gebruikt, dan kan dit hoogstwaarschijnlijk tot condensvorming en dus tot bouwkundige schade leiden. In een dergelijk geval kan Roto op geen enkele wijze aansprakelijk worden gesteld.

Vergelijking van Roto-producten

	Dakraam met standaard ventilatiesysteem	Dakraam met hygroventilatiesysteem	Tronic dakraam met intelligente besturing
Luchtvolumestroom bij 10 Pa	max. 27,7 m ³ /h	max. 31 m ³ /h	tot 7705,0 m ³ /h
Voordelen	<ul style="list-style-type: none"> ■ Kostenefficiënte oplossing 	<ul style="list-style-type: none"> ■ Luchtvochtigheid regulerend 	<ul style="list-style-type: none"> ■ Geen afzuiginstallatie nodig ■ Extreem groot luchtvolume ■ Korte spuiventilatie voldoende ■ Energie-efficiënt
Nadelen	<ul style="list-style-type: none"> ■ Afzuiginstallatie of tegenoverliggend raam vereist 	<ul style="list-style-type: none"> ■ Afzuiginstallatie of tegenoverliggend raam vereist 	<ul style="list-style-type: none"> ■ Hogere aanschafkosten



Onderhoud

Onderhoudsset PFS

Voor de professionele reiniging van dakramen

Onderhoudsset K/H		Omvang levering kunststof	Omvang levering hout
Bestelcode: ZUB PFS K Materiaalnummer: 251336		<ul style="list-style-type: none">■ Reinigingsmelk voor pvc 500 ml■ Spray voor het hang- en sluitwerk 100 ml■ Onderhoudsmiddel afdichtingen	<ul style="list-style-type: none">■ Onderhoudsmiddel voor houtwerk 500 ml■ Spray voor het hang- en sluitwerk 100 ml■ Onderhoudsmiddel afdichtingen
Bestelcode: ZUB PFS H Materiaalnummer: 456625 40,-			



Roto Service

Waar en hoe u antwoorden op uw vragen vindt

Eerlijk advies en betrouwbare ondersteuning als het eens een keer niet soepel loopt. Bij ons is uw huis in goede handen.

Reclamatie en status

U wilt iets reclameren?

U heeft een klacht of wilt iets reclameren? Online kunt u direct een serviceverzoek indienen. Wij zullen dan zo spoedig mogelijk contact met u opnemen.

www.roto-dakramen.nl/servicecentrum/serviceaanvraag-doen

www.roto-dakramen.nl

Website

Of u nu op zoek bent naar informatie over Roto als onderneming, naar nieuwigheden of gewoon naar actuele onderwerpen, op onze website vindt u alles wat u nodig heeft.

www.roto-dakramen.nl

Prijslijsten online

Online kunt u ook de prijslijst evenals technische gegevensbladen downloaden.

www.roto-dakramen.nl/servicecentrum/downloads/overzicht

Prijslijsten online

Online kunt u ook alle documenten downloaden.

media.dst.rotofrank.com/#/search



Voorwaarden

314 Verkoop-, leverings- en betalingsvoorwaarden

317 Terugname- en annuleringsvoorwaarden

317 Garantie

Verkoop-, leverings- en betalingsvoorwaarden

1. Geldigheidsgebied

- 1.1 Deze algemene verkoop-, leverings- en betalingsvoorwaarden (algemene voorwaarden) gelden alleen tegenover ondernemers in de uitoefening van hun commerciële of zelfstandige beroepsactiviteiten en publiekrechtelijke rechtspersonen. Zij zijn van toepassing op het complete handelsverkeer tussen de Roto Frank Vertriebs GmbH (verder "Roto" genoemd) en de besteller, ook al worden deze in latere overeenkomsten niet vermeld. Zij zijn overeenkomstig van toepassing op werkvoorzieningen en dienstverlening. In plaats van de aanneming van de geleverde producten, komt bij werkvoorzieningen de afneming en bij dienstverleningen de inontvangstneming van de dienstverrichting.
- 1.2 In tegenspraak zijnde, aanvullende of van deze Algemene Voorwaarden afwijkende voorwaarden van de besteller worden slechts dan en voor zover inhoud van de overeenkomst als Roto uitdrukkelijk met de geldigheid ervan heeft ingestemd. Deze Algemene Voorwaarden zijn ook dan van toepassing wanneer Roto een levering voor de besteller met kennis van zijn tegenstrijdige, aanvullende of afwijkende voorwaarden zonder voorbehoud uitvoert.
- 1.3 De gedragscode van de besteller, diens Supplier Code of Conduct evenals vergelijkbare documenten die plichten van de leverancier in het bijzonder met het oog op mensenrechten, milieubescherming en ethiek regelen, zijn niet van toepassing voor zover Roto niet expliciet en schriftelijk heeft toegestemd in de geldigheid ervan. Prestaties van Roto vormen geen dergelijke toestemming.
- 1.4 Rechten, waarop Roto op grond van de wettelijke voorschriften of andere overeenkomsten buiten deze Algemene Voorwaarden recht heeft, blijven onverminderd van kracht.

2. Sluiting van de overeenkomst

- 2.1 Offertes van Roto zijn vrijblijvend.
- 2.2 Afbeeldingen, tekeningen evenals gegevens ten aanzien van gewicht, afmetingen, prestaties en verbruik alsook overige beschrijvingen van de producten uit de tot de offerte behorende documenten zijn vrijblijvend, voor zover deze niet uitdrukkelijk als bindend zijn aangemerkt. Zij vormen geen overeenkomst of garantie van een navennante aard of houdbaarheid van de producten, behalve wanneer deze uitdrukkelijk schriftelijk als zodanig zijn overeengekomen.
- 2.3 Roto behoudt zich alle eigendoms- en auteursrechten evenals alle overige rechten van bescherming voor in alle aanbestedingsstukken. Dergelijke documenten mogen niet beschikbaar worden gesteld aan derden. De besteller geeft op verzoek van Roto onmiddellijk alle aanbestedingsstukken terug aan Roto, wanneer deze bij de reglementaire gang van zaken niet langer nodig zijn. Hetzelfde geldt in het bijzonder ook voor alle andere documenten, ontwerpen, monsters, voorbeelden en modellen.
- 2.4 Een bestelling wordt pas bindend wanneer deze door Roto door middel van een schriftelijke orderbevestiging binnen twee weken na de datum van bestelling is bevestigd of Roto de bestelling binnen twee weken na de datum van bestelling uitvoert, in het bijzonder wanneer Roto de bestelling door verzending van de producten vervult.
- 2.5 Het stilzwijgen van Roto op offertes, bestellingen, oproepen of overige verklaringen van de besteller wordt slechts als instemming beschouwd indien dit vooraf is overeengekomen.
- 2.6 Indien de financiële positie van de besteller aanzienlijk verslechtert of indien het gefundeerde verzoek tot het openen van een insolventieprocedure of soortgelijke procedure betreffende het vermogen van de besteller bij gebrek aan financiële middelen wordt afgewezen, is Roto gerechtigd om geheel of gedeeltelijk van de overeenkomst af te zien.

3. Omvang van de levering, wijzigingen van de producten

- 3.1 Voor de omvang van de levering is de schriftelijke orderbevestiging van Roto doorslaggevend. Wijzigingen in de leveringsomvang door de besteller behoeven voor hun effectiviteit een schriftelijke bevestiging van Roto. Wijzigingen in het ontwerp en de vorm van de producten blijven voorbehouden voor zover het afwijkingen betreft die in de branche gebruikelijk zijn of voor zover de afwijkingen binnen de DIN-toleranties vallen of voor zover de wijzigingen niet significant zijn en binnen de redelijkheid jegens de besteller passen. Hetzelfde geldt voor de keuze van het materiaal, de specificatie en de bouwwijze.

4. Leveringstijd

- 4.1 Van kracht is de tussen de partijen overeengekomen en in de orderbevestiging vermelde levertijd. De standaard leveringstijd varieert afhankelijk van het product en kan bij Roto worden aangevraagd. Kortere levertijden kunnen tussen de partijen worden overeengekomen, gewoonlijk tegen vergoeding van de volgende extra kosten:
 - Opdracht met dakraam: 75,00 euro exclusief omzetbelasting per bestelling
 - Opdracht zonder dakraam: 45,00 euro exclusief omzetbelasting per forfaitair tarief

- 4.2 Voor levering op een bepaalde, door Roto schriftelijk te bevestigen leveringsdatum worden de volgende bijkomende kosten in rekening gebracht:

- Eén tot drie dakramen per opdracht: 40,00 leveringsverzoek tot 12:00 uur 50,00 euro exclusief omzetbelasting
- Leveringsverzoek tot 10:00 uur 75,00 euro exclusief omzetbelasting
- Leveringsverzoek tot 08:00 120,00 euro exclusief omzetbelasting

- 4.3 Aanwijzing: opdrachten voor de levering van vandaag op morgen kunnen alleen door Roto worden geaccepteerd als deze uiterlijk om 11:00 uur op de dag ervoor zijn ontvangen, schriftelijk vooraf zijn bevestigd en maximaal 6 dakramen en maximaal 14 onderdelen bevatten. Bestellingen die in afwijking van het hoofdadres van de besteller naar een ander adres moeten worden verzonden, vereisen van de besteller een bijdrage aan de vrachtkosten à 45,- euro per bestelling, resp. leveringsadres. Deze participatie is van toepassing op alle zendingen met dakramen, gootstukken en/of binnenafwerking.
- 4.4 De leveringstermijn begint bij het sluiten van de overeenkomst, echter niet voordat de door de besteller aan te leveren documenten volledig zijn overlegd, alle technische kwesties zijn opgehelderd en de overeengekomen aanbetaling is ontvangen, of, in het geval van een buitenlandse transactie, de volledige betaling binnen is. In het geval van een leveringstermijn wordt de leveringstermijn op passende wijze verschoven indien de besteller de door hem aan te leveren documenten niet tijdig levert, niet alle technische kwesties tijdig volledig zijn opgehelderd of de overeengekomen aanbetaling, of, in het geval van een buitenlandse transactie, de gehele betaling niet volledig bij Roto binnengekomen is. Het aanhouden van de levertijd vereist de tijdige en reglementaire nakoming van de overige verplichtingen van de besteller.

- 4.5 Er is sprake van het aanhouden van de levertijd als de producten de fabriek verlaten voordat deze verstreken is of Roto heeft meegedeeld dat de producten voor afhaling of verzending gereed zijn. Het aanhouden van de levertijd is afhankelijk van de reglementaire, met name tijdige, eigen voorziening van Roto, tenzij Roto de reden van de niet-reglementaire eigen voorziening dient te behartigen. Roto is in het geval van de niet-reglementaire eigen voorziening gerechtigd om zich uit het contract terug te trekken. Roto stelt de besteller onmiddellijk in kennis, indien Roto gebruik maakt van zijn recht op terugtrekking en geeft eventueel betaalde voorschotten van de besteller terug.

- 4.6 In geval van vertraging van de levering is de besteller gerechtigd na een vruchteloos verloop van een redelijke uiterste termijn die hij Roto bij aanvang van het verstrijken van de leveringstermijn heeft gesteld, om zich uit het contract terug te trekken.

5. Grensoverschrijdende levering

- 5.1 Voor grensoverschrijdende leveringen dient de besteller tegenover de bevoegde autoriteiten tijdig alle voor de uitvoer uit Duitsland en de invoer naar het land van bestemming vereiste verklaringen in te leveren en handelingen uit te voeren, met name de voor de inklaring vereiste documenten te verkrijgen en aan de voorwaarden inzake eventuele uitvoercontroles of andere beperkingen van de verhandelbaarheid te voldoen.
- 5.2 De leveringen worden slechts verricht indien de nakoming niet wordt belemmerd door nationale of internationale voorschriften, in het bijzonder bepalingen inzake exportcontrole alsook embargo's of overige sancties.

- 5.3 Vertragingen op grond van exportcontroles verlengen de leveringstermijnen dienovereenkomstig; leveringstermijnen worden op passende wijze verschoven.

6. Prijzen en betaling

- 6.1 De prijzen gelden bij gebrek aan een speciale overeenkomst af fabriek en omvatten geen verzend-, verpakkingskosten, verzekeringen, wettelijke belastingen, douanerechten of andere heffingen. De in zoverre voorkomende kosten, in het bijzonder de kosten voor verpakking en transport van de producten, worden apart in rekening gebracht. De wettelijke omzetbelasting wordt op de factuur afzonderlijk vermeld in de wettelijke hoogte die geldt op de dag van facturering. De aanneming van een bestelling met een waarde van minder dan 200,00 euro exclusief omzetbelasting bij afzonderlijke verzending wordt expliciet voorbehouden en afhankelijk gemaakt van een toeslag voor geringe hoeveelheden ter hoogte van 20,00 euro exclusief omzetbelasting.
- 6.2 Bij gebreke aan een bijzondere overeenkomst is de leveringsprijs netto verschuldigd binnen 14 dagen na factuurdatum. Als betaaldag geldt de dag, waarop Roto over leveringsprijs beschikken kan. De kosten en uitgaven die in verband met de betaling ontstaan, zijn voor rekening van de besteller. In geval van betalingsachterstand dient de besteller moratoire rente te betalen ter hoogte van 9%-punten boven de desbetreffende basisrentevoet per jaar. Verdere aanspraken van Roto blijven onaangetaast.
- 6.3 In het geval van buitenlandse transacties geschiedt de betaling in afwijking van lid 2 vóór levering, tenzij vooraf schriftelijk anders is overeengekomen.

7. Risico-overdracht

- 7.1 Het risico van toevallig verval en een toevallige verslechtering gaat over op de besteller zodra de producten worden overgedragen aan de persoon die het transport uitvoert of deze voor verzending het magazijn van Roto verlaten. In het geval van ophalen door de besteller gaat het risico door het aangeven van de gereedheid tot ophaling over op de besteller. Zin 1 en zin 2 zijn eveneens van toepassing als de levering op toegestane wijze in onderdelen plaatsvindt of wanneer Roto andere diensten, zoals transportkosten, op zich genomen heeft.
- 7.2 Roto zal de producten op verzoek van de besteller op diens kosten door middel van een transportverzekering verzekeren tegen de risico's die de besteller schriftelijk dient aan te duiden.
- 7.3 In afwijking van lid 1 van dit reglement worden dakramen en zoldertrappen, met inbegrip van toebehoren, vrachtvrij verzekerd (VIP) aan de besteller geleverd. Exportleveringen vinden vrachtvrij Duitse grens (CPT Duitse grens) plaats. De Incoterms 2010 zijn van toepassing.
- 7.4 Indien de besteller in gebreke blijft met de inontvangstneming, kan Roto vergoeding van de ontstane schade verlangen, tenzij de besteller niet verantwoordelijk is voor het niet aannemen van de producten, alsmede een vergoeding inclusief eventuele extra kosten. In het bijzonder is Roto gerechtigd om de producten tijdens het in gebreke zijn van de inontvangstneming op kosten van de besteller op te slaan. De totale kosten voor de opslag van de producten worden op 0,5% van de netto-factuurwaarde per aangevangen kalenderweek berekend. Verdere aanspraken van Roto blijven onaangetast. De besteller heeft het recht om aan te tonen dat Roto geen of aanzienlijk lagere kosten heeft gemaakt. Hetzelfde geldt wanneer de besteller andere verplichtingen inzake medewerking schendt, tenzij de besteller de schending van overige verplichtingen inzake medewerking niet dient te behartigen. Het risico van toevallig verval of een toevallige verslechtering van de producten gaat uiterlijk op dat moment over op de besteller waarin deze in gebreke blijft met de inontvangstneming. Roto heeft het recht om, na afloop van een door Roto vastgestelde redelijke doch vruchteloze termijn, op een andere wijze over de producten te beschikken en met een adequaat verlengde termijn aan de besteller te leveren.
- 7.5 Wordt de verzending als gevolg van omstandigheden vertraagd die door Roto niet dienen te worden behartigd, dan gaat het risico met de melding van de gereedheid tot verzending over op de besteller.
- 7.6 Geleverde producten dienen door de besteller behoudens zijn aanspraken ten aanzien van gebreken, ook dan in ontvangst te worden genomen wanneer deze niet-essentiële gebreken vertonen.

8. Aanspraken ten aanzien van gebreken

- 8.1 De rechten van de besteller ten aanzien van gebreken veronderstellen dat hij de geleverde producten onmiddellijk na levering, voor zover kan worden gevergd ook door een proefgebruik, heeft gecontroleerd en open gebreken onmiddellijk, echter uiterlijk twee weken na levering van de producten, schriftelijk aan Roto heeft meegedeeld. Verborgene gebreken moeten onmiddellijk na ontdekking ervan schriftelijk aan Roto worden medegedeeld. De besteller dient de gebreken bij zijn kennisgeving aan Roto schriftelijk te beschrijven. De besteller moet bovendien bij het ontwerp, de bouw, de montage, de aansluiting, de installatie, de inbedrijfstelling, het gebruik en het onderhoud van de producten de specificaties, aanwijzingen, richtlijnen en voorwaarden in de technische aanwijzingen, montagehandleidingen, handleidingen, gebruiksaanwijzingen alsook overige documentatie van de afzonderlijke producten in acht nemen, met name onderhoudswerkzaamheden zoals voorgeschreven uitvoeren en aantonen alsook aanbevolen componenten gebruiken. Aanspraken ten aanzien van gebreken voor gebreken die ten gevolge van de schending van deze plicht zijn ontstaan, zijn uitgesloten.
- 8.2 In geval van gebreken van de producten is Roto gerechtigd om naar eigen keuze de kwestie af te handelen door het betreffende gebrek te verhelpen of een product zonder gebreken te leveren. In het geval van dergelijke aanvullende prestaties is Roto verplicht om alle, voor deze aanvullende prestaties benodigde kosten te dragen, in het bijzonder transport-, infrastructuur-, arbeids- en materiaalkosten. De personeelskosten en de materiële kosten die de besteller in dit verband aanvoert, moeten op basis van de kostprijs worden berekend. Vervangen onderdelen worden eigendom van Roto en moeten worden teruggegeven aan Roto.
- 8.3 Indien Roto niet gereed of in staat is om de aanvullende prestaties uit te voeren, kan de besteller behoudens eventuele aanspraken op schadevergoeding of vergoeding van kosten naar eigen keuze afzien van de overeenkomst of de prijs van de levering verlagen. Hetzelfde geldt als de uitvoering van de aanvullende prestaties mislukt, niet van de besteller kan worden gevergd of als deze om redenen die door Roto te behartigen zijn, een vertraging ondervindt die redelijke termijnen te boven gaat.
- 8.4 Het ontbindingsrecht van de besteller is uitgesloten wanneer hij niet in staat is de ontvangen prestaties terug te geven en dit niet op het feit berust dat de teruggave door de aard van de ontvangen prestaties onmogelijk is, door Roto dient te worden behartigd, of het gebrek pas bij de verwerking of wijziging

van de producten naar voren is gekomen. Het ontbindingsrecht is voorts uitgesloten indien Roto het gebrek niet dient te behartigen en als de besteller in plaats van teruggave de waarde dient te vergoeden.

- 8.5 Voor gebreken als gevolg van natuurlijke slijtage, met name bij slijtstukken, verkeerde behandeling en montage, incorrect gebruik of onjuiste opslag, of ondeskundig uitgevoerde wijzigingen of reparaties aan de producten door de besteller of derden kunnen er geen aanspraken worden gemaakt ten aanzien van gebreken. Hetzelfde geldt voor gebreken die toe te schrijven zijn aan de besteller of aan een andere technische oorzaak dan het oorspronkelijke gebrek.
- 8.6 Aanspraken van de besteller op vergoeding van de kosten in plaats van de schadevergoeding in plaats van de prestatie zijn uitgesloten, voor zover de kosten niet ook door een verstandige derde partij zouden zijn gemaakt.
- 8.7 Roto geeft geen garanties, met name geen garanties voor toestand of houdbaarheid, tenzij in afzonderlijke gevallen schriftelijk anders is overeengekomen.
- 8.8 De verjaringstermijn voor aanspraken ten aanzien van gebreken voor de besteller bedraagt één jaar, tenzij aan het einde van de toeleveringsketen een aankoop van consumptiegoederen (eindverbruiker is een consument) plaatsvindt en Roto aansprakelijk is voor de aanspraken ten aanzien van gebreken door middel van regres van de leverancier. Indien de gebrekkige producten overeenkomstig hun gebruikelijke gebruikswijze voor een bouwwerk zijn gebruikt en het defect hiervan hebben veroorzaakt of wanneer het een gebrek aan een bouwwerk betreft, bedraagt de verjaringstermijn vijf jaar. De verjaringstermijn van één jaar geldt ook voor vorderingen die voortvloeien uit ongeoorloofde handelingen die op een gebrek aan de producten berusten. De verjaringstermijn start vanaf de levering van de producten. De verjaringstermijn van één jaar geldt niet voor de onbeperkte aansprakelijkheid van Roto voor schade die voortvloeit uit de schending van een garantie of uit de schending van leven, lijf of gezondheid, voor opzet en grove nalatigheid en voor productfouten of voor zover Roto een aanschaffrisico op zich genomen heeft. Een stellingname van Roto over een door de besteller aangevoerde aanspraak ten aanzien van gebreken wordt niet beschouwd als het begin van onderhandelingen over de vordering of de omstandigheden die de vordering rechtvaardigen, indien de aanspraak ten aanzien van gebreken door Roto volledig wordt afgewezen.

9. Aansprakelijkheid van Roto

- 9.1 Roto is onbeperkt aansprakelijk voor schade als gevolg van een schending van een garantie of van een schending van leven, lijf of gezondheid. Hetzelfde geldt voor opzet en grove nalatigheid of voor zover Roto het aanschaffrisico op zich genomen heeft. Voor lichte nalatigheid is Roto alleen aansprakelijk indien wezenlijke plichten worden geschonden die voortkomen uit de aard van de overeenkomst en die voor het bereiken van het contractuele doel van bijzonder belang zijn. Bij schending van dergelijke plichten, verzuim en onmogelijkheid is de aansprakelijkheid van Roto beperkt tot de schade waarvan het ontstaan in het kader van deze overeenkomst normaliter moet worden verwacht. Een verplichte wettelijke aansprakelijkheid voor productfouten blijft onverlet.
- 9.2 Voor zover de aansprakelijkheid van Roto is uitgesloten of beperkt, geldt dit ook voor de persoonlijke aansprakelijkheid van employees, werknemers, medewerkers, vertegenwoordigers en gedelegeerde personen van Roto.

10. Productaansprakelijkheid

- 10.1 De besteller zal de producten niet veranderen, in het bijzonder zal hij bestaande waarschuwingen over gevaren bij verkeerd gebruik van de producten niet wijzigen of verwijderen. In geval van een opzettelijke schending van deze plicht stelt de besteller Roto in de interne verhouding vrij van vorderingen van derden ten aanzien van productaansprakelijkheid, voor zover diens vorderingen op de wijziging van de producten berusten.
- 10.2 Indien Roto zich door een productfout van de producten genoodzaakt ziet tot een terugroepactie of een productwaarschuwing, zal de besteller naar zijn beste vermogen meewerken aan de maatregelen die Roto noodzakelijk en doelmatig acht en Roto daarin ondersteunen, met name bij het bepalen van de vereiste klantgegevens. De besteller is verplicht om de kosten van de terugroepactie of de productwaarschuwing te dragen, tenzij hij volgens de grondbeginselen inzake productaansprakelijkheid niet verantwoordelijk is voor de productfouten en de opgetreden schade. Verdere aanspraken van Roto blijven onaangetast.
- 10.3 De besteller zal Roto onmiddellijk schriftelijk op de hoogte brengen van de hem bekend wordende risico's bij het gebruik van de producten en van mogelijke productfouten.

11. Overmacht

- 11.1 Indien Roto door overmacht wordt verhinderd zijn contractuele plichten na te komen, met name de levering van de producten, zal Roto voor de duur van de belemmering alsook voor een redelijke aanlooptijd vrij zijn van de verplichting tot uitvoering, zonder verplicht te zijn om aan de besteller een schadevergoeding te voldoen. Hetzelfde geldt indien voor Roto de uitvoering van zijn plichten door onvoorziene omstandigheden en door omstandigheden die door Roto niet dienen te worden behartigd, met name arbeidsconflict, overheidsoptreden, energietekort, leveringsbelemmeringen bij een leverancier of aanzienlijke bedrijfsstoringen onredelijk bemoeilijkt of tijdelijk onmogelijk wordt gemaakt. Dit geldt ook als deze omstandigheden zich voordoen bij een toeleverancier. Dit geldt ook wanneer Roto reeds in gebreke is. Voor zover Roto van de verplichting tot levering wordt vrijgesteld, zal Roto de eventueel door de besteller betaalde voorschotten teruggeven.
- 11.2 Roto heeft het recht om na afloop van een redelijke termijn van de overeenkomst af te zien wanneer een dergelijke belemmering langer dan vier maanden duurt en Roto als gevolg van de belemmering geen belang meer heeft bij de uitvoering van de overeenkomst. Op verzoek van de besteller zal Roto na afloop van de termijn verklaren of Roto gebruik zal maken van het ontbindingsrecht of de producten binnen een redelijke termijn zal leveren.

12. Eigendomsvoorbehoud

- 12.1 De geleverde producten blijven tot de volledige betaling van de leveringsprijs en alle vorderingen die Roto op grond van de zakelijke relatie jegens de besteller toekomen, eigendom van Roto. De besteller is verplicht om de onder eigendomsvoorbehoud vallende producten voor de duur van het eigendomsvoorbehoud op een zorgvuldige wijze te behandelen. Hij is met name verplicht om de producten op eigen kosten voldoende tegen aanschafwaarde te verzekeren tegen brand-, water- en diefstalschade. Op verzoek van Roto dient de besteller aan te tonen dat de verzekering is afgesloten. De besteller draagt reeds nu alle aanspraken op schadevergoeding uit deze verzekering over aan Roto. Roto neemt bij dezen de cessie aan. Indien de cessie niet geoorloofd zou zijn, draagt de besteller bij dezen de verzekeraar op om eventuele betalingen alleen aan Roto te verrichten. Verdere aanspraken van Roto blijven onaangetaast.
- 12.2 De besteller mag de onder eigendomsvoorbehoud vallende producten alleen verkopen in het kader van de normale bedrijfsuitoefening. Voorts is de besteller niet gerechtigd om de onder eigendomsvoorbehoud vallende producten te verpanden, als waarborg in eigendom te geven of andere besluiten te nemen die een bedreiging vormen voor het eigendom van Roto. In geval van pandingen of enige andere tussenkomst van derden, dient de besteller Roto onmiddellijk schriftelijk in kennis te stellen en alle nodige informatie te verstrekken, de derden op de hoogte te brengen van de eigendomsrechten van Roto en mee te werken aan de maatregelen van Roto ter bescherming van de onder eigendomsvoorbehoud vallende producten. Voor zover de derde partij niet in staat is om de gerechtelijke en buitengerechtelijke kosten ter handhaving van de eigendomsrechten van Roto te vergoeden, is de besteller jegens Roto verplicht om de daaruit voortvloeiende schade te vergoeden, tenzij de besteller het plichtsverzuim niet dient te behartigen.
- 12.3 De besteller draagt reeds nu al de vorderingen die voortvloeien uit de doorverkoop van de producten met alle bijkomende rechten over aan Roto, en wel ongeacht of de onder eigendomsvoorbehoud vallende producten zonder of na verwerking worden doorverkocht. Roto neemt deze cessie reeds nu aan. Indien een cessie niet geoorloofd zou zijn, draagt de besteller bij dezen de derde-beslagene op om eventuele betalingen alleen aan Roto te verrichten. De besteller is herroepbaar gemachtigd om de aan Roto overgedragen vorderingen fiduciair voor Roto in eigen naam te innen. De geïnde bedragen dienen onverwijld aan Roto te worden overgemaakt. Roto kan de inningsmachtiging van de besteller evenals het recht van de besteller om op grond van belangrijke redenen te mogen doorverkopen, intrekken, met name wanneer de besteller zijn betalingsverplichtingen jegens Roto niet naar behoren nakomt, met de betalingen ten achter raakt, zijn betalingen gestaakt worden of wanneer het in gang zetten van een insolventieprocedure of een vergelijkbare procedure voor de schuldsanering inzake het vermogen van de besteller wordt aangevraagd of het gefundeerde verzoek van een derde partij betreffende het in gang zetten van een insolventieprocedure of een vergelijkbare procedure voor de schuldsanering inzake het vermogen van de besteller bij gebrek aan financiële middelen wordt afgewezen. In het geval van een globale concessie door de besteller moeten de aan Roto overgedragen aanspraken uitdrukkelijk worden uitgesloten. Op verzoek van Roto is de besteller verplicht om de derde-beslagene onverwijld van de cessie in kennis te stellen en Roto de voor de inning vereiste inlichtingen en documenten te verstrekken.
- 12.4 Bij gedrag dat in strijd is met het contract, met name in geval van betalingsachterstand door de besteller, is Roto behoudens zijn overige rechten gerechtigd, om na afloop van een door Roto vastgestelde redelijke termijn van de overeenkomst af te zien. De besteller moet Roto of diens gemachtigden onverwijld toegang verlenen tot de onder eigendomsvoorbehoud vallende producten en deze teruggeven. Na adequate tijdige aankondiging kan Roto de onder eigendomsvoorbehoud vallende producten ter compensatie van de opeisbare vorderingen jegens de besteller op een andere wijze gebruiken.
- 12.5 Het verband van de onder eigendomsvoorbehoud vallende producten en andere niet aan Roto toebehorende dingen door de besteller wordt altijd voor Roto gelegd. Worden de producten verbonden met andere, niet aan Roto toebehorende dingen, dan verwerft Roto het mede-eigendom van de nieuwe spullen in verhouding van de waarde van de geleverde producten ten opzichte van de andere dingen ten tijde van de verbinding. De besteller bewaart de

spullen voor Roto. Voor de door verbinding tot stand komende spullen gelden voor het overige dezelfde bepalingen als voor de onder eigendomsvoorbehoud vallende producten.

- 12.6 Roto is op verzoek van de besteller verplicht om de hem toekomende zekerheden in zoverre vrij te geven als dat de realiseerbare waarde van de zekerheden met inachtneming van bij banken gebruikelijke surpluspercentages de vorderingen van Roto uit de zakelijke relatie met meer dan 15% overschrijdt. Bij de waardering moet worden uitgegaan van de factuurwaarde van de onder eigendomsvoorbehoud vallende producten en van de nominale waarde bij vordering. De selectie van de ter beschikking te stellen voorwerpen is in detail taak van Roto.
- 12.7 Bij leveringen naar andere rechtsordes, waar deze regeling ten aanzien van eigendomsvoorbehoud niet dezelfde zekerheidswerking heeft als in de Bondsrepubliek Duitsland, verleent de besteller Roto hierbij een overeenkomstig zekerheidsrecht. Indien hiervoor verdere maatregelen nodig zijn, zal de besteller alles in het werk stellen om Roto onmiddellijk een dergelijk zekerheidsrecht te verlenen. De besteller zal meewerken aan alle maatregelen die voor de doeltreffendheid en afdwingbaarheid van dergelijke zekerheidsrechten noodzakelijk en bevorderlijk zijn.

13. Geheimhouding

- 13.1 De partijen zijn verplicht om alle informatie die voor hen toegankelijk wordt, als vertrouwelijk wordt aangeduid of naar overige omstandigheden als zaken- of bedrijfsgeheim herkenbaar is, gedurende vijf jaar na de levering geheim te houden en deze, voor zover niet voor de zakelijke relatie vereist, noch te registreren, noch door te geven of te exploiteren.
- 13.2 De geheimhoudingsplicht vervalt voor zover de informatie bij de ontvangende partij aantoonbaar reeds vóór totstandkoming van de contractuele relatie bekend of vóór totstandkoming van de contractuele relatie algemeen bekend of algemeen toegankelijk was of buiten de schuld van de ontvangende partij algemeen bekend of toegankelijk worden. De bewijslast ligt bij de ontvangende partij.
- 13.3 De partijen zullen door geschikte contractuele afspraken met de voor hen werkzame werknemers en gemachtigden, in het bijzonder hun vrije medewerkers en de voor hen werkzame aannemers evenals dienstverleners ervoor zorgen dat ook zij gedurende vijf jaar na de levering elk eigen gebruik, elke eigen overdracht of ongeoorloofde registratie van dergelijke zaken- of bedrijfsgeheimen achterwege laten.

14. Gegevensbescherming

- 14.1 De partijen zijn verplicht om de wettelijke bepalingen inzake gegevensbescherming, in het bijzonder de Europese Algemene verordening gegevensbescherming ("AVG") bij de uitvoering van de overeenkomst in acht te nemen en hun medewerkers te verplichten tot de naleving van deze bepalingen.
- 14.2 De partijen verwerken de ontvangen persoonsgegevens (naam en contactgegevens van de betreffende contactpersoon) uitsluitend voor de uitvoering van de overeenkomst en zullen deze door middel van veiligheidsmaatregelen (Art. 32 AVG) beschermen die aan de actuele stand van de techniek aangepast zijn. De partijen zijn verplicht om de persoonsgegevens te verwijderen zodra de verwerking niet meer noodzakelijk is. Eventuele wettelijke bewaarplichten blijven onverminderd van kracht.
- 14.3 Indien de besteller in het kader van de uitvoering van de overeenkomst voor Roto persoonsgegevens in opdracht verwerkt, zullen de partijen hieromtrent een overeenkomst betreffende de verwerking van de orders conform Art. 28 AVG sluiten.

15. Slotbepaling

- 15.1 Overdracht van rechten en plichten van de besteller aan derden is alleen mogelijk met voorafgaande schriftelijke toestemming van Roto.
- 15.2 Een retentierecht kan de besteller alleen dan laten gelden indien zijn tegenvordering op dezelfde contractuele relatie berust.
- 15.3 Op de rechtsbetrekkingen van de besteller met Roto is het recht van de Bondsrepubliek Duitsland van toepassing, met uitzondering van het Verdrag van de Verenigde Naties inzake internationale koopovereenkomsten betreffende roerende zaken (CISG).
- 15.4 Is de besteller koopman zoals bedoeld in het Handelswetboek, rechtspersoon van het publiekrecht of bijzondere activa, dan is de exclusieve bevoegde rechtbank voor alle geschillen die voortvloeien uit de zakelijke relatie tussen Roto en de besteller, de zetel van Roto. Roto is ook gerechtigd tot het instellen van een vordering op de zetel van de besteller evenals bij elke andere bevoegde rechtbank. Tegen arbitrage clausules wordt bezwaar gemaakt.
- 15.5 Plaats van uitvoering voor alle diensten van de besteller en Roto is de zetel van Roto, tenzij anders overeengekomen.
- 15.6 De taal van de overeenkomst is Duits.

Terugname- en annuleringsvoorwaarden

Aanwijzing

Deze terugname- en annuleringsvoorwaarden 2023 gelden alleen tegenover ondernemers in de uitoefening van hun commerciële of zelfstandige beroepsactiviteiten en op publiekrechtelijke rechtspersonen. Zij gelden aanvullend op de Algemene verkoops-, leverings- en betalingsvoorwaarden (AV) van de Roto Frank DST Vertriebs-GmbH (verder "Roto" genoemd). De wettelijke en contractuele aanspraken van de besteller voor gebreken blijven onverlet. Wij verwijzen naar punt VIII van de Algemene Voorwaarden. Terugname van geleverde onderdelen die vrij van gebreken zijn, gebeurt uitsluitend op vrijwillige basis en kan door Roto ondanks de hieronder vermelde voorwaarden zonder opgave van redenen worden geweigerd. Er bestaat geen juridisch recht op terugname.

Terugnamevoorwaarden

Terugnamen kunnen alleen in overleg met Roto plaatsvinden. Het verzoek tot terugname dient schriftelijk plaats te vinden. Bij het aanvragen van de terugname moet het originele order- of leveringsnummer van Roto, de exacte reden voor de terugname-aanvraag, de plaats van afhaling van de retourgoederen, de gegevens van de contactpersoon evenals een beoordeling van de toestand van de verpakking worden vermeld. De voorwaarden voor de terugname zijn dat de goederen met het huidige assortiment overeenstemmen, het verzoek tot terugname binnen acht weken na de levering plaatsvindt en de goederen zich in een goede staat bevinden.

De volgende producten zijn van terugname uitgesloten:

- Renovatieproducten MR, MW, AR
- Dakramen met voorgemonteerde uitrusting, dakramen Comfort i8, combi-gootstukken, boven nok-gootstukken, gevelaansluitramen
- Producten van koper, titaanzink geprepatineerd of speciale RAL-lak
- Reserveonderdelen, dakraamtoebehoren en binneninrichting

Terugnamekosten

Bij de terugname van origineel verpakte, onbeschadigde Roto-producten berekenen wij per stuk € 35,00 excl. de wettelijk geldende btw. Voor beschadigde, beschreven en/of geopende verpakkingen wordt bovendien een verpakkingsvergoeding van € 35,00 excl. de wettelijk geldende btw per verpakking berekend.

Annuleringen

De annulering van een bestelling vóór levering kan alleen in overleg met Roto plaatsvinden. Voor het annuleren van bestellingen voor producten uit het actuele magazijnassortiment (producten met 5 werkdagen levertijd) zijn geen annuleringskosten van toepassing. Voor zover de bestelling niet alleen producten uit het huidige Roto-magazijnassortiment bevat, zijn de hierboven vermelde terugnamekosten van toepassing. Renovatieproducten, speciaal op verzoek van de klant vervaardigde producten zoals dakramen met vooraf gemonteerde uitrusting, dakramen Comfort i8, multi-gootstukken, boven nok-gootstukken, gevelaansluitramen en producten van koper, titaanzink geprepatineerd of speciale RAL-lak kunnen tot de 8e werkdag vóór de bevestigde leveringsdatum eveneens kosteloos worden geannuleerd. In geval van een latere annulering berekenen wij 50% van de catalogusprijs.

Garantie

De naam Roto staat voor kwaliteit. Hoogwaardige materialen, toekomstgerichte technologieën en tientallen jaren ervaring in de bouw van geavanceerde dakramen bieden u de hoogste veiligheid. Dat is waar we voor staan met onze naam.

Met welke garantievoorwaarden wij dit waarborgen, komt u te weten op:
www.roto-frank.com/de/dst/garantie



Planning & Techniek

320 Technische waarden Designo dakramen

343 Technische waarden RotoQ dakramen

Technische waarden Designo dakramen

Designo R8 uitzet-tuimelraam kunststof

Type beglazing	2voudig comfort	2voudig premium	3voudig comfort	3voudig premium	3voudig geluidswere- rend
Variant	R8 8C K200	R8 8G K200	R8 9G K200	R8 9P K200	R8 6E K200
Isolatiewaarde van het element met thermische isolatie¹ (U _w -waarde conform DIN EN ISO 10077, DIN EN ISO 12567-2)	1,1	1,2	0,99	0,86	1,0
Geluidsisolatie in dB (R _{wp} -waarde (C; C _p) conform EN ISO 20140-3, EN ISO 717-1)	34 (-2;-5) dB	38 (-2;-5) dB	39 (-2;-5) dB	37 (-1;-5) dB	43 (-2;-6) dB
Geluidsweringsklasse (conform VDI-richtlijn 2719) ²	2	3	3	3	4
Luchtdoorlatendheidsklasse (conform DIN EN 12207)	4	4	4	4	4
Isolatiewaarde van de ruit₁ (U _g -waarde conform DIN EN 673)	1,00	1,10	0,80	0,60	0,70
Absolute zontoetredingsfactor (g-waarde in % conform DIN EN 410)	52	33	41	38	38
Lichttransmissiecoëfficiënt (TL-waarde in % conform DIN EN 410)	71	70	57	53	56
Weerstandsvermogen tegen windbelasting (conform DIN EN 12210)	B3	B3	B3	B3	C3
Weerstandsvermogen tegen sneeuw continue belastingen	ESG4/15/VSG4	ESG4/13/VSG6	ESG4/10/TVG3/10/VSG6	ESG4/12,5/TVG3/12,5/VSG4	VSG8/10/TVG3/8/VSG6
Gedrag bij brand (conform DIN EN 13501-1)	B,s3-d0	B,s3-d0	B,s3-d0	B,s3-d0	C,s2-d0
Bescherming tegen brand van buitenaf (conform DIN EN 13501-5)	Broof(t1)	Broof(t1)	Broof(t1)	Broof(t1)	Broof(t1)
Slagregendichtheid (conform DIN EN 12208)	E 1200	E 1200	E 1200	E 1200	E 1200
Stootbestendigheidsklasse (conform DIN EN 13049)	5 - 950 mm	5 - 950 mm	5 - 950 mm	5 - 950 mm	5 - 950 mm
Draagvermogen van veiligheidsuitrustingen (conform DIN EN 14609: 2004)	350 N	350 N	350 N	350 N	350 N

¹ U-waarden gemeten volgens norm-specificatie in verticale inbouwsituatie De vermelde waarden verwijzen naar testresultaten van onafhankelijke instituten. Gedetailleerde informatie hierover kunt u bij ons aanvragen. Technische wijzigingen voorbehouden.

² De waarde voor geluidsweringsklasse IV heeft betrekking op de complete inbouw.

Designo R8 uitzet-tuimelraam hout

Type beglazing	2voudig comfort	2voudig premium	3voudig comfort	3voudig premium	3voudig geluidswierend
Variante	R8 8C H200	R8 8G H200	R8 9G H200	R8 9P H200	R8 6E H200
Isolatiewaarde van het element met thermische isolatie³ (U _w -waarde conform DIN EN ISO 10077, DIN EN ISO 12567-2)	1,1	1,2	1,0	0,88	1,0
Geluidsisolatie in dB (R _{wp} -waarde (C; C _v) conform EN ISO 20140-3, EN ISO 717-1)	34 (-2;-5) dB	39 (-2;-5) dB	38 (-1;-4) dB	37 (-1;-5) dB	43 (-2;-6) dB
Geluidsweringsklasse (conform VDI-richtlijn 2719) ⁴	2	3	3	3	4
Luchtdoorlatendheidsklasse (conform DIN EN 12207)	3	3	3	3	3
Isolatiewaarde van de ruit₁ (U _g -waarde conform DIN EN 673)	1,00	1,10	0,80	0,60	0,70
Absolute zontoetredingsfactor (g-waarde in % conform DIN EN 410)	52	33	41	38	38
Lichttransmissiecoëfficiënt (TL-waarde in % conform DIN EN 410)	71	70	57	53	56
Weerstandsvermogen tegen windbelasting (conform DIN EN 12210)	C3	C3	C3	C3	C3
Weerstandsvermogen tegen sneeuw continue belastingen	ESG4/15/VSG4	ESG4/13/VSG6	ESG4/10/TVG3/10/VSG6	ESG4/12,5/TVG3/12,5/VSG4	VSG8/10/TVG3/8/VSG6
Gedrag bij brand (conform DIN EN 13501-1)	C,s2-d0	C,s2-d0	C,s2-d0	C,s2-d0	C,s2-d0
Bescherming tegen brand van buitenaf (conform DIN EN 13501-5)	Broof(t1)	Broof(t1)	Broof(t1)	Broof(t1)	Broof(t1)
Slagregendichtheid (conform DIN EN 12208)	E 1200	E 1200	E 1200	E 1200	E 1200
Stootbestendigheidsklasse (conform DIN EN 13049)	5 - 950 mm	5 - 950 mm	5 - 950 mm	5 - 950 mm	5 - 950 mm
Draagvermogen van veiligheidsuitrustingen (conform DIN EN 14609: 2004)	350 N	350 N	350 N	350 N	350 N

³ U-waarden gemeten volgens norm-specificatie in verticale inbouwsituatie De vermelde waarden verwijzen naar testresultaten van onafhankelijke instituten. Gedetailleerde informatie hierover kunt u bij ons aanvragen. Technische wijzigingen voorbehouden.

⁴ De waarde voor geluidsweringsklasse IV heeft betrekking op de complete inbouw.

Designo i8 Comfort dakraam kunststof

Type beglazing	2voudig comfort	2voudig premium	3voudig comfort	3voudig premium	3voudig geluidswere- rend
Variante	i8 8C K2EF	i8 8G K2EF	i8 9G K2EF	i8 9P K2EF	i8 6E K2EF
Isolatiewaarde van het element met thermische isolatie⁵ (U _w -waarde conform DIN EN ISO 10077, DIN EN ISO 12567-2)	1,1	1,2	0,99	0,86	1,0
Geluidsisolatie in dB (R _{wp} -waarde (C; C _v) conform EN ISO 20140-3, EN ISO 717-1)	34 (-2;-5) dB	38 (-2;-5) dB	39 (-2;-5) dB	37 (-1;-5) dB	43 (-2;-6) dB
Geluidsweringsklasse (conform VDI-richtlijn 2719) ⁶	2	3	3	3	4
Luchtdoorlatendheidsklasse (conform DIN EN 12207)	4	4	4	4	4
Isolatiewaarde van de ruit₁ (U _g -waarde conform DIN EN 673)	1,00	1,10	0,80	0,60	0,70
Absolute zontoetredingsfactor (g-waarde in % conform DIN EN 410)	52	33	41	38	38
Lichttransmissiecoëfficiënt (TL-waarde in % conform DIN EN 410)	71	70	57	53	56
Weerstandsvermogen tegen windbelasting (conform DIN EN 12210)	C3	C3	C3	C3	C3
Weerstandsvermogen tegen sneeuw continue belastingen	ESG4/15/VSG4	ESG4/13/VSG6	ESG4/10/TVG3/10/VSG6	ESG4/12,5/TVG3/12,5/VSG4	VSG8/10/TVG3/8/VSG6
Gedrag bij brand (conform DIN EN 13501-1)	B,s3-d0	B,s3-d0	B,s3-d0	C,s2-d0	B,s3-d0
Bescherming tegen brand van buitenaf (conform DIN EN 13501-5)	Broof(t1)	Broof(t1)	Broof(t1)	Broof(t1)	Broof(t1)
Slagregendichtheid (conform DIN EN 12208)	E 1200	E 1200	E 1200	E 1200	E 1200
Stootbestendigheidsklasse (conform DIN EN 13049)	5 - 950 mm	5 - 950 mm	5 - 950 mm	5 - 950 mm	5 - 950 mm
Draagvermogen van veiligheidsuitrustingen (conform DIN EN 14609: 2004)	350 N	350 N	350 N	350 N	350 N

⁵ U-waarden gemeten volgens norm-specificatie in verticale inbouwsituatie De vermelde waarden verwijzen naar testresultaten van onafhankelijke instituten. Gedetailleerde informatie hierover kunt u bij ons aanvragen. Technische wijzigingen voorbehouden.

⁶ De waarde voor geluidsweringsklasse IV heeft betrekking op de complete inbouw.

Designo R6 tuimelraam, kunststof

Type beglazing	2voudig comfort	2voudig premium	3voudig comfort	3voudig premium
Variant	R6 8C K200	R6 8G K200	R6 9G K200	R6 9P K200
Isolatiewaarde van het element met thermische isolatie ⁷ (U _w -waarde conform DIN EN ISO 10077, DIN EN ISO 12567-2)	1,1	1,2	0,99	0,86
Geluidsisolatie in dB (R _{wp} -waarde (C; C _i) conform EN ISO 20140-3, EN ISO 717-1)	34 (-2;-5) dB	38 (-2;-5) dB	39 (-2;-5) dB	37 (-1;-5) dB
Geluidsweringsklasse (conform VDI-richtlijn 2719) ⁸	2	3	3	3
Luchtdoorlatendheidsklasse (conform DIN EN 12207)	4	4	4	4
Isolatiewaarde van de ruit _i (U _g -waarde conform DIN EN 673)	1,00	1,10	0,80	0,60
Absolute zontoetredingsfactor (g-waarde in % conform DIN EN 410)	52	33	41	38
Lichttransmissiecoëfficiënt (TL-waarde in % conform DIN EN 410)	71	70	57	53
Weerstandsvermogen tegen windbelasting (conform DIN EN 12210)	B3	B3	B3	B3
Weerstandsvermogen tegen sneeuw continue belastingen	ESG4/15/VSG4	ESG4/13/VSG6	ESG4/10/TVG3/10/VSG6	ESG4/12,5/TVG3/12,5/VSG4
Gedrag bij brand (conform DIN EN 13501-1)	B,s3-d0	B,s3-d0	B,s3-d0	B,s3-d0
Bescherming tegen brand van buitenaf (conform DIN EN 13501-5)	Broof(t1)	Broof(t1)	Broof(t1)	Broof(t1)
Slagregendichtheid (conform DIN EN 12208)	E 1200	E 1200	E 1200	E 1200
Stootbestendigheidsklasse (conform DIN EN 13049)	5	5	5	5 - 950 mm
Draagvermogen van veiligheidsuitrustingen (conform DIN EN 14609: 2004)	350 N	350 N	350 N	350 N

⁷ U-waarden gemeten volgens norm-specificatie in verticale inbouwsituatie De vermelde waarden verwijzen naar testresultaten van onafhankelijke instituten. Gedetailleerde informatie hierover kunt u bij ons aanvragen. Technische wijzigingen voorbehouden.

⁸ De waarde voor geluidsweringsklasse IV heeft betrekking op de complete inbouw.

Designo R6 tuimelraam, hout

Type beglazing	2voudig comfort	2voudig premium	3voudig comfort	3voudig premium
Variant	R6 8C H200	R6 8G H200	R6 9G H200	R6 9P H200
Isolatiewaarde van het element met thermische isolatie⁹ (U _w -waarde conform DIN EN ISO 10077, DIN EN ISO 12567-2)	1,1	1,2	1,0	0,88
Geluidsisolatie in dB (R _{wp} -waarde (C; C _i) conform EN ISO 20140-3, EN ISO 717-1)	34 (-2;-5) dB	39 (-2;-5) dB	38 (-1;-4) dB	37 (-1;-5) dB
Geluidsweringsklasse (conform VDI-richtlijn 2719) ¹⁰	2	3	3	3
Luchtdoorlatendheidsklasse (conform DIN EN 12207)	3	3	3	3
Isolatiewaarde van de ruit_i (U _g -waarde conform DIN EN 673)	1,00	1,10	0,80	0,60
Absolute zontoetredingsfactor (g-waarde in % conform DIN EN 410)	52	33	41	38
Lichttransmissiecoëfficiënt (TL-waarde in % conform DIN EN 410)	71	70	57	53
Weerstandsvermogen tegen windbelasting (conform DIN EN 12210)	C3	C3	C3	C3
Weerstandsvermogen tegen sneeuw continue belastingen	ESG4/15/VSG4	ESG4/13/VSG6	ESG4/10/TVG3/10/VSG6	ESG4/11/TVG3/11/VSG4
Gedrag bij brand (conform DIN EN 13501-1)	C,s2-d0	C,s2-d0	C,s2-d0	C,s2-d0
Bescherming tegen brand van buitenaf (conform DIN EN 13501-5)	Broof(t1)	Broof(t1)	Broof(t1)	Broof(t1)
Slagregendichtheid (conform DIN EN 12208)	E 1200	E 1200	E 1200	E 1200
Stootbestendigheidsklasse (conform DIN EN 13049)	3 - 450 mm	3 - 450 mm	3 - 450 mm	3 - 450 mm
Draagvermogen van veiligheidsuitrustingen (conform DIN EN 14609: 2004)	350 N	350 N	350 N	350 N

⁹ U-waarden gemeten volgens norm-specificatie in verticale inbouwsituatie De vermelde waarden verwijzen naar testresultaten van onafhankelijke instituten. Gedetailleerde informatie hierover kunt u bij ons aanvragen. Technische wijzigingen voorbehouden.

¹⁰ De waarde voor geluidsweringsklasse IV heeft betrekking op de complete inbouw.

Designo R6 Tronic tuimelraam, kunststof

Type beglazing	2voudig comfort	2voudig premium	3voudig comfort	3voudig premium
Variant	R6 8C K2E_/EF/SF	R6 8G K2E_/EF/SF	R6 9G K2E_/EF/SF	R6 9P K2E_/EF/SF
Isolatie waarde van het element met thermische isolatie ¹¹ (U _w -waarde conform DIN EN ISO 10077, DIN EN ISO 12567-2)	1,1	1,2	0,99	0,86
Geluidsisolatie in dB (R _{wp} -waarde (C; C _i) conform EN ISO 20140-3, EN ISO 717-1)	34 (-2;-5) dB	38 (-2;-5) dB	39 (-2;-5) dB	37 (-2;-5) dB
Geluidsweringsklasse (conform VDI-richtlijn 2719) ¹²	2	3	3	3
Luchtdoorlatendheidsklasse (conform DIN EN 12207)	3	3	3	3
Isolatie waarde van de ruit _i (U _g -waarde conform DIN EN 673)	1,00	1,10	0,80	0,60
Absolute zontoetredingsfactor (g-waarde in % conform DIN EN 410)	52	33	41	38
Lichttransmissiecoëfficiënt (TL-waarde in % conform DIN EN 410)	71	70	57	53
Weerstandsvermogen tegen windbelasting (conform DIN EN 12210)	B3	B3	B3	B3
Weerstandsvermogen tegen sneeuw continue belastingen	ESG4/15/VSG4	ESG4/13/VSG6	ESG4/10/TVG3/10/VSG6	ESG4/12,5/TVG3/12,5/VSG4
Gedrag bij brand (conform DIN EN 13501-1)	B,s3-d0	B,s3-d0	B,s3-d0	B,s3-d0
Bescherming tegen brand van buitenaf (conform DIN EN 13501-5)	Broof(t1)	Broof(t1)	Broof(t1)	Broof(t1)
Slagregendichtheid (conform DIN EN 12208)	E 1200	E 1200	E 1200	E 1200
Stootbestendigheidsklasse (conform DIN EN 13049)	3 - 450 mm	3 - 450 mm	3 - 450 mm	3 - 450 mm
Draagvermogen van veiligheidsuitrustingen (conform DIN EN 14609: 2004)	350 N	350 N	350 N	350 N

¹¹ U-waarden gemeten volgens norm-specificatie in verticale inbouwsituatie De vermelde waarden verwijzen naar testresultaten van onafhankelijke instituten. Gedetailleerde informatie hierover kunt u bij ons aanvragen. Technische wijzigingen voorbehouden.

¹² De waarde voor geluidsweringsklasse IV heeft betrekking op de complete inbouw.

Designo R6 Tronic tuimelraam, hout

Type beglazing	2voudig comfort	2voudig premium	3voudig comfort	3voudig premium
Variant	R6 8C H2E_/EF/SF	R6 8G H2E_/EF/SF	R6 9G H2E_/EF/SF	R6 9P H2E_/EF/SF
Isolatiewaarde van het element met thermische isolatie ¹³ (U _w -waarde conform DIN EN ISO 10077, DIN EN ISO 12567-2)	1,1	1,2	1,0	0,88
Geluidsisolatie in dB (R _{wp} -waarde (C; C _i) conform EN ISO 20140-3, EN ISO 717-1)	34 (-2;-5) dB	39 (-2;-5) dB	38 (-1;-4) dB	37 (-1;-5) dB
Geluidsweringsklasse (conform VDI-richtlijn 2719) ¹⁴	2	3	3	3
Luchtdoorlatendheidsklasse (conform DIN EN 12207)	3	3	3	3
Isolatiewaarde van de ruit _i (U _g -waarde conform DIN EN 673)	1,00	1,10	0,80	0,60
Absolute zontoetredingsfactor (g-waarde in % conform DIN EN 410)	52	33	41	38
Lichttransmissiecoëfficiënt (TL-waarde in % conform DIN EN 410)	71	70	57	53
Weerstandsvermogen tegen windbelasting (conform DIN EN 12210)	C3	C3	C3	C3
Weerstandsvermogen tegen sneeuw continue belastingen	ESG4/15/VSG4	ESG4/13/VSG6	ESG4/10/TVG3/10/VSG6	ESG4/12,5/TVG3/12,5/VSG4
Gedrag bij brand (conform DIN EN 13501-1)	C,s2-d0	C,s2-d0	C,s2-d0	C,s2-d0
Bescherming tegen brand van buitenaf (conform DIN EN 13501-5)	Broof(t1)	Broof(t1)	Broof(t1)	Broof(t1)
Slagregendichtheid (conform DIN EN 12208)	E 1200	E 1200	E 1200	E 1200
Stootbestendigheidsklasse (conform DIN EN 13049)	3 - 450 mm	3 - 450 mm	3 - 450 mm	3 - 450 mm
Draagvermogen van veiligheidsuitrustingen (conform DIN EN 14609: 2004)	350 N	350 N	350 N	350 N

¹³ U-waarden gemeten volgens norm-specificatie in verticale inbouwsituatie De vermelde waarden verwijzen naar testresultaten van onafhankelijke instituten. Gedetailleerde informatie hierover kunt u bij ons aanvragen. Technische wijzigingen voorbehouden.

¹⁴ De waarde voor geluidsweringsklasse IV heeft betrekking op de complete inbouw.

Designo R8 uitzet-tuimelraam MR kunststof – renovatie op maat

Type beglazing	2voudig comfort	3voudig comfort	3voudig premium
Variant	R8 8_ K200MR	R8 9G K200MR	R8 9P K200MR
Isolatiewaarde van het element met thermische isolatie¹⁵ (U_w -waarde conform DIN EN ISO 10077, DIN EN ISO 12567-2)	1,3	1,1	1,0
Geluidsisolatie in dB (R_{wp} -waarde (C; C_i) conform EN ISO 20140-3, EN ISO 717-1)	39 (-2;-5) dB	38 (-1;-4) dB	37 (-2;-5) dB
Geluidsweringsklasse (conform VDI-richtlijn 2719) ¹⁶	3	3	3
Luchtdoorlatendheidsklasse (conform DIN EN 12207)	4	4	4
Isolatiewaarde van de ruit_i (U_g -waarde conform DIN EN 673)	1,10	0,80	0,60
Absolute zontoetredingsfactor (g-waarde in % conform DIN EN 410)	51	41	38
Lichttransmissiecoëfficiënt (TL-waarde in % conform DIN EN 410)	71	57	53
Weerstandsvermogen tegen windbelasting (conform DIN EN 12210)	B3	B3	B3
Weerstandsvermogen tegen sneeuw continue belastingen	ESG4/13/VSG6	ESG4/10/TVG3/10/VSG6	ESG4/12,5/TVG3/12,5/VSG4
Gedrag bij brand (conform DIN EN 13501-1)	B	B	B
Bescherming tegen brand van buitenaf (conform DIN EN 13501-5)	Broof(t1)	Broof(t1)	Broof(t1)
Slagregendichtheid (conform DIN EN 12208)	E 1200	E 1200	E 1200
Stootbestendigheidsklasse (conform DIN EN 13049)	5 - 950 mm	5 - 950 mm	5 - 950 mm
Draagvermogen van veiligheidsuitrustingen (conform DIN EN 14609: 2004)	350 N	350 N	350 N

¹⁵ U-waarden gemeten volgens norm-specificatie in verticale inbouwsituatie De vermelde waarden verwijzen naar testresultaten van onafhankelijke instituten. Gedetailleerde informatie hierover kunt u bij ons aanvragen. Technische wijzigingen voorbehouden.

¹⁶ De waarde voor geluidsweringsklasse IV heeft betrekking op de complete inbouw.

Designo R6 tuimelraam MR kunststof – renovatie op maat

Type beglazing	2voudig comfort	3voudig comfort	3voudig premium
Variant	R6 8_ K200MR	R6 9G K200MR	R6 9P K200MR
Isolatiewaarde van het element met thermische isolatie ¹⁷ (U _w -waarde conform DIN EN ISO 10077, DIN EN ISO 12567-2)	1,3	1,1	1,0
Geluidsisolatie in dB (R _{wp} -waarde (C; C _i) conform EN ISO 20140-3, EN ISO 717-1)	39 (-2;-5) dB	38 (-1;-4) dB	
Geluidsweringsklasse (conform VDI-richtlijn 2719) ¹⁸	3	3	3
Luchtdoorlatendheidsklasse (conform DIN EN 12207)	4	4	4
Isolatiewaarde van de ruit _i (U _g -waarde conform DIN EN 673)	1,10	0,80	0,60
Absolute zontoetredingsfactor (g-waarde in % conform DIN EN 410)	51	41	38
Lichttransmissiecoëfficiënt (TL-waarde in % conform DIN EN 410)	72	57	53
Weerstandsvermogen tegen windbelasting (conform DIN EN 12210)	B3	B3	B3
Weerstandsvermogen tegen sneeuw continue belastingen	ESG4/13/VSG6	ESG4/10/TVG3/10/VSG6	ESG4/12,5/TVG3/12,5/VSG4
Gedrag bij brand (conform DIN EN 13501-1)	B	B	B
Bescherming tegen brand van buitenaf (conform DIN EN 13501-5)	Broof(t1)	Broof(t1)	Broof(t1)
Slagregendichtheid (conform DIN EN 12208)	E 1200	E 1200	E 1200
Stootbestendigheidsklasse (conform DIN EN 13049)	5	5	5
Draagvermogen van veiligheidsuitrustingen (conform DIN EN 14609: 2004)	350 N	350 N	350 N

¹⁷ U-waarden gemeten volgens norm-specificatie in verticale inbouwsituatie De vermelde waarden verwijzen naar testresultaten van onafhankelijke instituten. Gedetailleerde informatie hierover kunt u bij ons aanvragen. Technische wijzigingen voorbehouden.

¹⁸ De waarde voor geluidsweringsklasse IV heeft betrekking op de complete inbouw.

Designo R6 Tronic tuimelraam MR kunststof – renovatie op maat

Type beglazing	2voudig comfort	3voudig comfort	3voudig premium
Variant	R6 8 K2E_MR/ K2EFMR/K2SFMR	R6 9G K2E_MR/ K2EFMR/K2SFMR	R6 9P K2E_MR/ K2EFMR/K2SFMR
Isolatiewaarde van het element met thermische isolatie¹⁹ (U _w -waarde conform DIN EN ISO 10077, DIN EN ISO 12567-2)	1,3	1,1	1,0
Geluidsisolatie in dB (R _{wf} -waarde (C; C _v) conform EN ISO 20140-3, EN ISO 717-1)	39 (-2;-5) dB	38 (-3;-6) dB	37 (-2;-5) dB
Geluidsweringsklasse (conform VDI-richtlijn 2719) ²⁰	3	3	3
Luchtdoorlatendheidsklasse (conform DIN EN 12207)	3	3	3
Isolatiewaarde van de ruit₁ (U _g -waarde conform DIN EN 673)	1,10	0,80	0,60
Absolute zontoetredingsfactor (g-waarde in % conform DIN EN 410)	51	41	38
Lichttransmissiecoëfficiënt (TL-waarde in % conform DIN EN 410)	71	57	53
Weerstandsvermogen tegen windbelasting (conform DIN EN 12210)	B3	C3	B3
Weerstandsvermogen tegen sneeuw continue belastingen	ESG4/13/VSG6	ESG4/10/TVG3/10/VSG6	ESG4/11/TVG3/11/VSG4
Gedrag bij brand (conform DIN EN 13501-1)	B	B	B
Bescherming tegen brand van buitenaf (conform DIN EN 13501-5)	Broof(t1)	Broof(t1)	Broof(t1)
Slagregendichtheid (conform DIN EN 12208)	E 1200	E 1200	E 1200
Stootbestendigheidsklasse (conform DIN EN 13049)	3 - 450 mm	3	3 - 450 mm
Draagvermogen van veiligheidsuitrustingen (conform DIN EN 14609: 2004)	350 N	350 N	350 N

¹⁹ U-waarden gemeten volgens norm-specificatie in verticale inbouwsituatie De vermelde waarden verwijzen naar testresultaten van onafhankelijke instituten. Gedetailleerde informatie hierover kunt u bij ons aanvragen. Technische wijzigingen voorbehouden.

²⁰ De waarde voor geluidsweringsklasse IV heeft betrekking op de complete inbouw.

Designo R7 top-tuimelraam, kunststof

Type beglazing	2voudig standaard	2voudig comfort
Variant	R7 5_ K100	R7 8_ K100
Isolatiewaarde van het element met thermische isolatie²¹ (U _w -waarde conform DIN EN ISO 10077, DIN EN ISO 12567-2)	1,5	1,5
Geluidsisolatie in dB (R _{WP} -waarde (C; C _{tr}) conform EN ISO 20140-3, EN ISO 717-1)	32 (-1;-3) dB	32 (-1;-3) dB
Geluidsweringsklasse (conform VDI-richtlijn 2719) ²²	2	2
Luchtdoorlatendheidsklasse (conform DIN EN 12207)	4	4
Isolatiewaarde van de ruit₁ (U _g -waarde conform DIN EN 673)	1,00	1,00
Absolute zontoetredingsfactor (g-waarde in % conform DIN EN 410)	52	52
Lichttransmissiecoëfficiënt (TL-waarde in % conform DIN EN 410)	72	71
Weerstandsvermogen tegen windbelasting (conform DIN EN 12210)	C3	C3
Weerstandsvermogen tegen sneeuw continue belastingen	ESG4/16/4	ESG4/15/VSG4
Gedrag bij brand (conform DIN EN 13501-1)	B,s3-d0	Broof(t1),s3-d0
Bescherming tegen brand van buitenaf (conform DIN EN 13501-5)	Broof(t1)	Broof(t1)
Slagregendichtheid (conform DIN EN 12208)	E 1200	E 1200
Stootbestendighheidsklasse (conform DIN EN 13049)	5	5
Draagvermogen van veiligheidsuitrustingen (conform DIN EN 14609: 2004)	350 N	350 N

²¹ U-waarden gemeten volgens norm-specificatie in verticale inbouwsituatie De vermelde waarden verwijzen naar testresultaten van onafhankelijke instituten. Gedetailleerde informatie hierover kunt u bij ons aanvragen. Technische wijzigingen voorbehouden.

²² De waarde voor geluidsweringsklasse IV heeft betrekking op de complete inbouw.

Designo R7 hoog klampaam, hout

Type beglazing	2voudig standaard	2voudig comfort
Variant	R7 5_ H100	R7 8_ H100
Isolatiewaarde van het element met thermische isolatie ²³ (U _w -waarde conform DIN EN ISO 10077, DIN EN ISO 12567-2)	1,5	1,5
Geluidsisolatie in dB (R _{wp} -waarde (C; C _{tr}) conform EN ISO 20140-3, EN ISO 717-1)	33 (-2;-6) dB	35 (-1;-4) dB
Geluidsweringsklasse (conform VDI-richtlijn 2719) ²⁴	2	2
Luchtdoorlatendheidsklasse (conform DIN EN 12207)	4	4
Isolatiewaarde van de ruit ₁ (U _g -waarde conform DIN EN 673)	1,00	1,00
Absolute zontoetredingsfactor (g-waarde in % conform DIN EN 410)	52	52
Lichttransmissiecoëfficiënt (TL-waarde in % conform DIN EN 410)	72	71
Weerstandsvermogen tegen windbelasting (conform DIN EN 12210)	C3	B3
Weerstandsvermogen tegen sneeuw continue belastingen	ESG4/16/4	ESG4/15/VSG4
Gedrag bij brand (conform DIN EN 13501-1)	C,s3-d0	C,s3-d0
Bescherming tegen brand van buitenaf (conform DIN EN 13501-5)	Broof(t1)	Broof(t1)
Slagregendichtheid (conform DIN EN 12208)	E 1200	E 1200
Stootbestendighheidsklasse (conform DIN EN 13049)	3	3
Draagvermogen van veiligheidsuitrustingen (conform DIN EN 14609: 2004)	350 N	350 N

²³ U-waarden gemeten volgens norm-specificatie in verticale inbouwsituatie De vermelde waarden verwijzen naar testresultaten van onafhankelijke instituten. Gedetailleerde informatie hierover kunt u bij ons aanvragen. Technische wijzigingen voorbehouden.

²⁴ De waarde voor geluidsweringsklasse IV heeft betrekking op de complete inbouw.

Designo R4 tuimelraam, hout

Type beglazing	2voudig standaard	2voudig comfort
Variant	R4 5_ H100L5	R4 8_ H100L5
Isolatiewaarde van het element met thermische isolatie ²⁵ (U _w -waarde conform DIN EN ISO 10077, DIN EN ISO 12567-2)	1,5	1,5
Geluidsisolatie in dB (R _{wp} -waarde (C; C _{tr}) conform EN ISO 20140-3, EN ISO 717-1)	29 (0;-3) dB	29
Geluidsweringsklasse (conform VDI-richtlijn 2719) ²⁶	2	2
Luchtdoorlatendheidsklasse (conform DIN EN 12207)	4	4
Isolatiewaarde van de ruit ₁ (U _g -waarde conform DIN EN 673)	1,00	1,00
Absolute zontoetredingsfactor (g-waarde in % conform DIN EN 410)	52	52
Lichttransmissiecoëfficiënt (TL-waarde in % conform DIN EN 410)	72	71
Weerstandsvermogen tegen windbelasting (conform DIN EN 12210)	C3	C3
Weerstandsvermogen tegen sneeuw continue belastingen	ESG4/16/4	ESG4/15/VSG4
Gedrag bij brand (conform DIN EN 13501-1)	C,s3-d0	C,s3-d0
Bescherming tegen brand van buitenaf (conform DIN EN 13501-5)	Broof(t1)	Broof(t1)
Slagregendichtheid (conform DIN EN 12208)	E 1200	E 1200
Stootbestendigheidsklasse (conform DIN EN 13049)	3	3
Draagvermogen van veiligheidsuitrustingen (conform DIN EN 14609: 2004)	350 N	350 N

²⁵ U-waarden gemeten volgens norm-specificatie in verticale inbouwsituatie De vermelde waarden verwijzen naar testresultaten van onafhankelijke instituten. Gedetailleerde informatie hierover kunt u bij ons aanvragen. Technische wijzigingen voorbehouden.

²⁶ De waarde voor geluidsweringsklasse IV heeft betrekking op de complete inbouw.

Designo R4 tuimelraam, kunststof

Type beglazing	2voudig standaard	2voudig comfort
Variant	R4 5_ K100L5	R4 8_ K100L5
Isolatiewaarde van het element met thermische isolatie²⁷ (U _w -waarde conform DIN EN ISO 10077, DIN EN ISO 12567-2)	1,4	1,5
Geluidsisolatie in dB (R _{WP} -waarde (C; C _{tr}) conform EN ISO 20140-3, EN ISO 717-1)	29 (-1;-3) dB	29 (-1;-3) dB
Geluidsweringsklasse (conform VDI-richtlijn 2719) ²⁸	2	2
Luchtdoorlatendheidsklasse (conform DIN EN 12207)	3	3
Isolatiewaarde van de ruit₁ (U _g -waarde conform DIN EN 673)	1,00	1,00
Absolute zontoetredingsfactor (g-waarde in % conform DIN EN 410)	52	52
Lichttransmissiecoëfficiënt (TL-waarde in % conform DIN EN 410)	72	72
Weerstandsvermogen tegen windbelasting (conform DIN EN 12210)	C3	C3
Weerstandsvermogen tegen sneeuw continue belastingen	ESG4/16/4	ESG4/15/VSG4
Gedrag bij brand (conform DIN EN 13501-1)	B,s3-d0	B,s3-d0
Bescherming tegen brand van buitenaf (conform DIN EN 13501-5)	Broof(t1)	Broof(t1)
Slagregendichtheid (conform DIN EN 12208)	E 1200	E 1200
Stootbestendighedsklasse (conform DIN EN 13049)	5	5
Draagvermogen van veiligheidsuitrustingen (conform DIN EN 14609: 2004)	350 N	350 N

²⁷ U-waarden gemeten volgens norm-specificatie in verticale inbouwsituatie De vermelde waarden verwijzen naar testresultaten van onafhankelijke instituten. Gedetailleerde informatie hierover kunt u bij ons aanvragen. Technische wijzigingen voorbehouden.

²⁸ De waarde voor geluidsweringsklasse IV heeft betrekking op de complete inbouw.

Designo R1 gevelraam met ventilatiestand kunststof (met afdekplaat)

Type beglazing	2voudig comfort	3voudig premium
Variant	R1 8F K1KIF	R1 9B K1KIF
Isolatiewaarde van het element met thermische isolatie²⁹ (U _w -waarde conform DIN EN ISO 10077, DIN EN ISO 12567-2)	1,1	0,84
Geluidsisolatie in dB (R _{wp} -waarde (C; C _i) conform EN ISO 20140-3, EN ISO 717-1)	33 (-1;-4) dB	
Geluidsweringsklasse (conform VDI-richtlijn 2719) ³⁰	2	3
Luchtdoorlatendheidsklasse (conform DIN EN 12207)	4	4
Isolatiewaarde van de ruit_i (U _g -waarde conform DIN EN 673)	1,00	0,60
Absolute zontoetredingsfactor (g-waarde in % conform DIN EN 410)	52	49
Lichttransmissiecoëfficiënt (TL-waarde in % conform DIN EN 410)	72	
Weerstandsvermogen tegen windbelasting (conform DIN EN 12210)	C5	
Weerstandsvermogen tegen sneeuw continue belastingen	ESG4/16/4	
Gedrag bij brand (conform DIN EN 13501-1)	C	
Bescherming tegen brand van buitenaf (conform DIN EN 13501-5)	Broof(t1)	
Slagregendichtheid (conform DIN EN 12208)	E 1200	
Stootbestendigheidsklasse (conform DIN EN 13049)	3	3
Draagvermogen van veiligheidsuitrustingen (conform DIN EN 14609: 2004)	350 N	

²⁹ U-waarden gemeten volgens norm-specificatie in verticale inbouwsituatie De vermelde waarden verwijzen naar testresultaten van onafhankelijke instituten. Gedetailleerde informatie hierover kunt u bij ons aanvragen. Technische wijzigingen voorbehouden.

³⁰ De waarde voor geluidsweringsklasse IV heeft betrekking op de complete inbouw.

Designo R1 gevelraam met ventilatiestand kunststof (zonder afdekplaat)

Type beglazing	2voudig comfort	3voudig comfort	3voudig premium
Variant	R1 8F K_KIF	R1 9F K_KIF	R1 9B K_KIF
Isolatiewaarde van het element met thermische isolatie³¹ (U _w -waarde conform DIN EN ISO 10077, DIN EN ISO 12567-2)	1,1	0,81	0,84
Geluidsisolatie in dB (R _{wp} -waarde (C; C _i) conform EN ISO 20140-3, EN ISO 717-1)			
Geluidsweringsklasse (conform VDI-richtlijn 2719) ³²	3	3	3
Luchtdoorlatendheidsklasse (conform DIN EN 12207)	4	4	4
Isolatiewaarde van de ruit_i (U _g -waarde conform DIN EN 673)	1,00	0,60	0,60
Absolute zontoetredingsfactor (g-waarde in % conform DIN EN 410)	47	54	49
Lichttransmissiecoëfficiënt (TL-waarde in % conform DIN EN 410)	68		
Weerstandsvermogen tegen windbelasting (conform DIN EN 12210)			
Weerstandsvermogen tegen sneeuw continue belastingen	ESG4/16/4		
Gedrag bij brand (conform DIN EN 13501-1)			
Bescherming tegen brand van buitenaf (conform DIN EN 13501-5)			
Slagregendichtheid (conform DIN EN 12208)			
Stootbestendigheidsklasse (conform DIN EN 13049)	3	3	3
Draagvermogen van veiligheidsuitrustingen (conform DIN EN 14609: 2004)			

³¹ U-waarden gemeten volgens norm-specificatie in verticale inbouwsituatie De vermelde waarden verwijzen naar testresultaten van onafhankelijke instituten. Gedetailleerde informatie hierover kunt u bij ons aanvragen. Technische wijzigingen voorbehouden.

³² De waarde voor geluidsweringsklasse IV heeft betrekking op de complete inbouw.

Designo R1 gevelraam met ventilatiestand hout (met afdekplaat)

Type beglazing	2voudig comfort	3voudig comfort	3voudig premium
Variant	R1 8F H1KIF	R1 9F H1KIF	R1 9B H1KIF
Isolatiewaarde van het element met thermische isolatie³³ (U _w -waarde conform DIN EN ISO 10077, DIN EN ISO 12567-2)	1,2	0,94	1,0
Geluidsisolatie in dB (R _{wp} -waarde (C; C _i) conform EN ISO 20140-3, EN ISO 717-1)			
Geluidsweringsklasse (conform VDI-richtlijn 2719) ³⁴	2	1	3
Luchtdoorlatendheidsklasse (conform DIN EN 12207)	3	3	3
Isolatiewaarde van de ruit_i (U _g -waarde conform DIN EN 673)	1,00	0,60	0,70
Absolute zontoetredingsfactor (g-waarde in % conform DIN EN 410)	48	50	46
Lichttransmissiecoëfficiënt (TL-waarde in % conform DIN EN 410)			
Weerstandsvermogen tegen windbelasting (conform DIN EN 12210)			
Weerstandsvermogen tegen sneeuw continue belastingen			
Gedrag bij brand (conform DIN EN 13501-1)			
Bescherming tegen brand van buitenaf (conform DIN EN 13501-5)			
Slagregendichtheid (conform DIN EN 12208)			
Stootbestendigheidsklasse (conform DIN EN 13049)	3	3	3
Draagvermogen van veiligheidsuitrustingen (conform DIN EN 14609: 2004)			

³³ U-waarden gemeten volgens norm-specificatie in verticale inbouwsituatie De vermelde waarden verwijzen naar testresultaten van onafhankelijke instituten. Gedetailleerde informatie hierover kunt u bij ons aanvragen. Technische wijzigingen voorbehouden.

³⁴ De waarde voor geluidsweringsklasse IV heeft betrekking op de complete inbouw.

Designo R3 dakluik, kunststof

Type beglazing	2voudig comfort
Variant	R3 8_ K2DL/R
Isolatiewaarde van het element met thermische isolatie ³⁵ (U _w -waarde conform DIN EN ISO 10077, DIN EN ISO 12567-2)	1,3
Geluidsisolatie in dB (R _{wp} -waarde (C; C _i) conform EN ISO 20140-3, EN ISO 717-1)	32 (-2;-5) dB
Geluidsweringsklasse (conform VDI-richtlijn 2719) ³⁶	2
Luchtdoorlatendheidsklasse (conform DIN EN 12207)	3
Isolatiewaarde van de ruit _i (U _g -waarde conform DIN EN 673)	1,00
Absolute zontoetredingsfactor (g-waarde in % conform DIN EN 410)	52
Lichttransmissiecoëfficiënt (TL-waarde in % conform DIN EN 410)	71
Weerstandsvermogen tegen windbelasting (conform DIN EN 12210)	C3
Weerstandsvermogen tegen sneeuw continue belastingen	ESG4/15/VSG4
Gedrag bij brand (conform DIN EN 13501-1)	B,s3-d0
Bescherming tegen brand van buitenaf (conform DIN EN 13501-5)	Broof(t1)
Slagregendichtheid (conform DIN EN 12208)	E 1200
Stootbestendigheidsklasse (conform DIN EN 13049)	5 - 950 mm
Draagvermogen van veiligheidsuitrustingen (conform DIN EN 14609: 2004)	

³⁵ U-waarden gemeten volgens norm-specificatie in verticale inbouwsituatie De vermelde waarden verwijzen naar testresultaten van onafhankelijke instituten. Gedetailleerde informatie hierover kunt u bij ons aanvragen. Technische wijzigingen voorbehouden.

³⁶ De waarde voor geluidsweringsklasse IV heeft betrekking op de complete inbouw.

Designo R5 dakraam voor rookafvoer en warmte-afvoer, kunststof & hout

Type beglazing	2voudig comfort	2voudig comfort
Variant	R5 8_ K2RW	R5 8_ H2RW
Isolatiewaarde van het element met thermische isolatie ³⁷ (U _w -waarde conform DIN EN ISO 10077, DIN EN ISO 12567-2)	1,3	1,3
Geluidsisolatie in dB (R _{wp} -waarde (C; C _i) conform EN ISO 20140-3, EN ISO 717-1)	38 (-2;-5) dB	37 (-1;-5) dB
Geluidsweringsklasse (conform VDI-richtlijn 2719) ³⁸	3	3
Luchtdoorlatendheidsklasse (conform DIN EN 12207)	4	2
Isolatiewaarde van de ruit _i (U _g -waarde conform DIN EN 673)	1,10	1,10
Absolute zontoetredingsfactor (g-waarde in % conform DIN EN 410)	51	51
Lichttransmissiecoëfficiënt (TL-waarde in % conform DIN EN 410)	71	71
Weerstandsvermogen tegen windbelasting (conform DIN EN 12210)	C3	C3
Weerstandsvermogen tegen sneeuw continue belastingen	ESG4/14/VSG6	ESG4/14/VSG6
Gedrag bij brand (conform DIN EN 13501-1)	E	E
Bescherming tegen brand van buitenaf (conform DIN EN 13501-5)	Broof(t1)	Broof(t1)
Slagregendichtheid (conform DIN EN 12208)	E 1200	E 1200
Stootbestendigheidsklasse (conform DIN EN 13049)	1200	5 - 950 mm
Draagvermogen van veiligheidsuitrustingen (conform DIN EN 14609: 2004)	350 N	350 N

³⁷ U-waarden gemeten volgens norm-specificatie in verticale inbouwsituatie De vermelde waarden verwijzen naar testresultaten van onafhankelijke instituten. Gedetailleerde informatie hierover kunt u bij ons aanvragen. Technische wijzigingen voorbehouden.

³⁸ De waarde voor geluidsweringsklasse IV heeft betrekking op de complete inbouw.

Designo R8 dakluik, kunststof

Type beglazing	2voudig comfort	2voudig premium	3voudig comfort	3voudig premium
Variant	R8 8C K2DL/R	R8 8G K2DL/R	R8 9G K2DL/R	R8 9P K2DL/R
Isolatiewaarde van het element met thermische isolatie ³⁹ (U _w -waarde conform DIN EN ISO 10077, DIN EN ISO 12567-2)	1,1	1,2	0,99	0,86
Geluidsisolatie in dB (R _{wp} -waarde (C; C _i) conform EN ISO 20140-3, EN ISO 717-1)	32 (-2;-5) dB	38 (-2;-5) dB	41 (-2;-4) dB	40 (-2;-6) dB
Geluidsweringsklasse (conform VDI-richtlijn 2719) ⁴⁰	2	3	3	3
Luchtdoorlatendheidsklasse (conform DIN EN 12207)	4	4	4	4
Isolatiewaarde van de ruit _i (U _g -waarde conform DIN EN 673)	1,00	1,10	0,80	0,60
Absolute zontoetredingsfactor (g-waarde in % conform DIN EN 410)	52	33	41	38
Lichttransmissiecoëfficiënt (TL-waarde in % conform DIN EN 410)	71	70	57	53
Weerstandsvermogen tegen windbelasting (conform DIN EN 12210)	C3	C3	C3	C3
Weerstandsvermogen tegen sneeuw continue belastingen	ESG4/15/VSG4	ESG4/14/VSG6	ESG4/10/TVG3/10/VSG6	ESG4/12,5/TVG3/12,5/VSG4
Gedrag bij brand (conform DIN EN 13501-1)	B,s3-d0	B,s3-d0	B,s3-d0	B,s3-d0
Bescherming tegen brand van buitenaf (conform DIN EN 13501-5)	Broof(t1)	Broof(t1)	Broof(t1)	Broof(t1)
Slagregendichtheid (conform DIN EN 12208)	E 1200	E 1200	E 1200	E 1200
Stootbestendigheidsklasse (conform DIN EN 13049)				
Draagvermogen van veiligheidsuitrustingen (conform DIN EN 14609: 2004)				

³⁹ U-waarden gemeten volgens norm-specificatie in verticale inbouwsituatie De vermelde waarden verwijzen naar testresultaten van onafhankelijke instituten. Gedetailleerde informatie hierover kunt u bij ons aanvragen. Technische wijzigingen voorbehouden.

⁴⁰ De waarde voor geluidsweringsklasse IV heeft betrekking op de complete inbouw.

Designo R8 nooddakluik kunststof

Type beglazing	2voudig comfort	2voudig premium	3voudig comfort	3voudig premium
Variant	R8 8C K2SA	R8 8G K2SA	R8 9G K2SA	R8 9P K2SA
Isolatiewaarde van het element met thermische isolatie ⁴¹ (U _w -waarde conform DIN EN ISO 10077, DIN EN ISO 12567-2)	1,1	1,2	0,99	0,86
Geluidsisolatie in dB (R _{wp} -waarde (C; C _i) conform EN ISO 20140-3, EN ISO 717-1)	34 (-2;-5) dB	38 (-2;-5) dB	39 (-2;-5) dB	37 (-1;-5) dB
Geluidsweringsklasse (conform VDI-richtlijn 2719) ⁴²	2	3	3	3
Luchtdoorlatendheidsklasse (conform DIN EN 12207)	4	4	4	4
Isolatiewaarde van de ruit _i (U _g -waarde conform DIN EN 673)	1,00	1,10	0,80	0,60
Absolute zontoetredingsfactor (g-waarde in % conform DIN EN 410)	52	33	41	38
Lichttransmissiecoëfficiënt (TL-waarde in % conform DIN EN 410)	71	70	57	53
Weerstandsvermogen tegen windbelasting (conform DIN EN 12210)	C3	B3	B3	B3
Weerstandsvermogen tegen sneeuw continue belastingen	ESG4/15/VSG4	ESG4/13/VSG6	ESG4/10/TVG3/10/VSG6	ESG4/11/TVG3/11/VSG4
Gedrag bij brand (conform DIN EN 13501-1)	B,s3-d0	B,s3-d0	B,s3-d0	B,s3-d0
Bescherming tegen brand van buitenaf (conform DIN EN 13501-5)	Broof(t1)	Broof(t1)	Broof(t1)	Broof(t1)
Slagregendichtheid (conform DIN EN 12208)	E 1200	E 1200	E 1200	E 1200
Stootbestendigheidsklasse (conform DIN EN 13049)	5 - 950 mm	5 - 950 mm	5 - 950 mm	5 - 950 mm
Draagvermogen van veiligheidsuitrustingen (conform DIN EN 14609: 2004)	350 N	350 N	350 N	350 N

⁴¹ U-waarden gemeten volgens norm-specificatie in verticale inbouwsituatie De vermelde waarden verwijzen naar testresultaten van onafhankelijke instituten. Gedetailleerde informatie hierover kunt u bij ons aanvragen. Technische wijzigingen voorbehouden.

⁴² De waarde voor geluidsweringsklasse IV heeft betrekking op de complete inbouw.

Designo R8 nooddakluik hout

Type beglazing	2voudig comfort	2voudig premium	3voudig comfort	3voudig premium
Variant	R8 8C H2SA	R8 8G H2SA	R8 9G H2SA	R8 9P H2SA
Isolatiewaarde van het element met thermische isolatie ⁴³ (U _w -waarde conform DIN EN ISO 10077, DIN EN ISO 12567-2)	1,1	1,2	1,0	0,88
Geluidsisolatie in dB (R _{wp} -waarde (C; C _i) conform EN ISO 20140-3, EN ISO 717-1)	34 (-2;-5) dB	39 (-2;-5) dB	38 (-1;-4) dB	37 (-1;-5) dB
Geluidsweringsklasse (conform VDI-richtlijn 2719) ⁴⁴	2	3	3	3
Luchtdoorlatendheidsklasse (conform DIN EN 12207)	3	3	3	3
Isolatiewaarde van de ruit _i (U _g -waarde conform DIN EN 673)	1,00	1,10	0,80	0,60
Absolute zontoetredingsfactor (g-waarde in % conform DIN EN 410)	52	33	41	38
Lichttransmissiecoëfficiënt (TL-waarde in % conform DIN EN 410)	71	70	57	53
Weerstandsvermogen tegen windbelasting (conform DIN EN 12210)	C3	C3	C3	C3
Weerstandsvermogen tegen sneeuw continue belastingen	ESG4/15/VSG4	ESG4/13/VSG6	ESG4/10/TVG3/10/VSG6	ESG4/11/TVG3/11/VSG4
Gedrag bij brand (conform DIN EN 13501-1)	C,s2-d0	C,s2-d0	C,s2-d0	C,s2-d0
Bescherming tegen brand van buitenaf (conform DIN EN 13501-5)	Broof(t1)	Broof(t1)	Broof(t1)	Broof(t1)
Slagregendichtheid (conform DIN EN 12208)	E 1200	E 1200	E 1200	E 1200
Stootbestendigheidsklasse (conform DIN EN 13049)	5 - 950 mm	5 - 950 mm	5 - 950 mm	5 - 950 mm
Draagvermogen van veiligheidsuitrustingen (conform DIN EN 14609: 2004)	350 N	350 N	350 N	350 N

⁴³ U-waarden gemeten volgens norm-specificatie in verticale inbouwsituatie De vermelde waarden verwijzen naar testresultaten van onafhankelijke instituten. Gedetailleerde informatie hierover kunt u bij ons aanvragen. Technische wijzigingen voorbehouden.

⁴⁴ De waarde voor geluidsweringsklasse IV heeft betrekking op de complete inbouw.

Designo R8 nooddakluik MR kunststof – vervanging Roto

Type beglazing	2voudig comfort	3voudig comfort	3voudig premium
Variant	R8 8_ K2SAMR	R8 9G K2SAMR	R8 9P K2SAMR
Isolatiewaarde van het element met thermische isolatie⁴⁵ (U _w -waarde conform DIN EN ISO 10077, DIN EN ISO 12567-2)	1,3	1,1	1,0
Geluidsisolatie in dB (R _{wp} -waarde (C; C _i) conform EN ISO 20140-3, EN ISO 717-1)	39 (-2;-6) dB	38 (-1;-4) dB	37 (-2;-5) dB
Geluidsweringsklasse (conform VDI-richtlijn 2719) ⁴⁶	3	3	3
Luchtdoorlatendheidsklasse (conform DIN EN 12207)	4	4	4
Isolatiewaarde van de ruit_i (U _g -waarde conform DIN EN 673)	1,10	0,80	0,60
Absolute zontoetredingsfactor (g-waarde in % conform DIN EN 410)	51	41	38
Lichttransmissiecoëfficiënt (TL-waarde in % conform DIN EN 410)	71	57	53
Weerstandsvermogen tegen windbelasting (conform DIN EN 12210)	B3	B3	B3
Weerstandsvermogen tegen sneeuw continue belastingen	ESG4/13/VSG6	ESG4/10/TVG3/10/VSG6	ESG4/11/TVG3/11/VSG4
Gedrag bij brand (conform DIN EN 13501-1)	B	B	B
Bescherming tegen brand van buitenaf (conform DIN EN 13501-5)	Broof(t1)	Broof(t1)	Broof(t1)
Slagregendichtheid (conform DIN EN 12208)	E 1200	E 1200	E 1200
Stootbestendigheidsklasse (conform DIN EN 13049)	5 - 950 mm	5 - 950 mm	5 - 950 mm
Draagvermogen van veiligheidsuitrustingen (conform DIN EN 14609: 2004)	350 N	350 N	350 N

⁴⁵ U-waarden gemeten volgens norm-specificatie in verticale inbouwsituatie De vermelde waarden verwijzen naar testresultaten van onafhankelijke instituten. Gedetailleerde informatie hierover kunt u bij ons aanvragen. Technische wijzigingen voorbehouden.

⁴⁶ De waarde voor geluidsweringsklasse IV heeft betrekking op de complete inbouw.

Technische waarden RotoQ dakramen

RotoQ tuimelraam kunststof

Type beglazing	2voudig comfort	2voudig premium	3voudig comfort	3voudig premium	3voudig geluidswere- rend
Variant	Q4 2C K200	Q4 2P K200	Q4 3C K200	Q4 3P K200	Q4 3A K200
Isolatiewaarde van het element met thermische isolatie ⁴⁷ (U _w -waarde conform DIN EN ISO 10077, DIN EN ISO 12567-2)	1,1	1,1	0,90	0,77	0,85
Mate van geluidsisolatie in dB (R _{wp} -waarde (C; C _{tr}) conform EN ISO 20140-3, EN ISO 717-1)	37 (-2;-5) dB	37 (-2;-5) dB	38 (-2;-6) dB	38 (-1;-5) dB	44 (-2;-6) dB
Geluidsweringsklasse (conform VDI-richtlijn 2719) ⁴⁸	3	3	3	3	4
Luchtdoorlatendheidsklasse (conform DIN EN 12207)	4	4	4	4	4
Isolatiewaarde van de ruit ₁ (U _g -waarde conform DIN EN 673)	1,00	1,00	0,70	0,50	0,60
Absolute zontoetredingsfactor (g-waarde in % conform DIN EN 410)	51	33	47	38	37
Lichttransmissiecoëfficiënt (TL-waarde in % conform DIN EN 410)	71	70	63	53	56
Weerstandsvermogen tegen windbelasting (conform DIN EN 12210)	C5	C5	C5	C5	C5
Weerstandsvermogen tegen sneeuw continue belastingen	ESG4/16/VSG6	ESG4/16/VSG6	ESG4/12/ESG4/12/VSG6	ESG4/12,5/TVG3/12,5/VSG6	VSG8/10/ESG4/10/VSG6
Gedrag bij brand (conform DIN EN 13501-1)	B-s3,d0	B-s3,d0	B-s3,d0	B-s3,d0	B-s3,d0
Bescherming tegen brand van buitenaf (conform DIN EN 13501-5)	Broof(t1)	Broof(t1)	Broof(t1)	Broof(t1)	Broof(t1)
Slagregendichtheid (conform DIN EN 12208)	E 1200	E 1200	E 1200	E 1200	E 1200
Stootbestendigheidsklasse (conform DIN EN 13049)	4 - 700 mm	3	4 - 700 mm	4 - 700 mm	3
Draagvermogen van veiligheidsuitrustingen (conform DIN EN 14609: 2004)	350 N	350 N	350 N	350 N	350 N

⁴⁷ U-waarden gemeten volgens norm-specificatie in verticale inbouwsituatie De vermelde waarden verwijzen naar testresultaten van onafhankelijke instituten. Gedetailleerde informatie hierover kunt u bij ons aanvragen. Technische wijzigingen voorbehouden.

⁴⁸ De waarde voor geluidsweringsklasse IV heeft betrekking op de complete inbouw.

RotoQ tuimelraam hout

Type beglazing	2voudig comfort	2voudig premium	3voudig comfort	3voudig premium	3voudig geluidswere- rend
Variant	Q4 2C H200	Q4 2P H200	Q4 3C H200	Q4 3P H200	Q4 3A H200
Isolatiewaarde van het element met thermische isolatie⁴⁹ (U _W -waarde conform DIN EN ISO 10077, DIN EN ISO 12567-2)	1,1	1,1	0,90	0,77	0,84
Geluidsisolatie in dB (R _{WP} -waarde (C; C _v) conform EN ISO 20140-3, EN ISO 717-1)	37 (-1;-5) dB	37 (-1;-5) dB	38 (-2;-5) dB	38 (-2;-5) dB	42 (-2;-5) dB
Geluidsweringsklasse (conform VDI-richtlijn 2719) ⁵⁰	3	3	3	3	4
Luchtdoorlatendheidsklasse (conform DIN EN 12207)	4	4	4	4	4
Isolatiewaarde van de ruit₁ (U _g -waarde conform DIN EN 673)	1,00	1,00	0,70	0,50	0,60
Absolute zontoetredingsfactor (g-waarde in % conform DIN EN 410)	51	33	47	38	37
Lichttransmissiecoëfficiënt (TL-waarde in % conform DIN EN 410)	71	70	63	53	56
Weerstandsvermogen tegen windbelasting (conform DIN EN 12210)	C5	C5	C5	C5	C5
Weerstandsvermogen tegen sneeuw continue belastingen	ESG4/16/VSG6	ESG4/16/VSG6	ESG4/12/ESG4/12/VSG6	ESG4/12,5/TVG3/12,5/VSG6	VSG8/10/ESG4/10/VSG6
Gedrag bij brand (conform DIN EN 13501-1)	C-s1,d0	C-s1,d0	C-s1,d0	C-s1,d0	C-s1,d0
Bescherming tegen brand van buitenaf (conform DIN EN 13501-5)	Broof(t1)	Broof(t1)	Broof(t1)	Broof(t1)	Broof(t1)
Slagregendichtheid (conform DIN EN 12208)	E 1200	E 1200	E 1200	E 1200	E 1200
Stootbestendighedsklasse (conform DIN EN 13049)	3	3	3	3	3
Draagvermogen van veiligheidsuitrustingen (conform DIN EN 14609: 2004)	350 N	350 N	350 N	350 N	350 N

⁴⁹ U-waarden gemeten volgens norm-specificatie in verticale inbouwsituatie De vermelde waarden verwijzen naar testresultaten van onafhankelijke instituten. Gedetailleerde informatie hierover kunt u bij ons aanvragen. Technische wijzigingen voorbehouden.

⁵⁰ De waarde voor geluidsweringsklasse IV heeft betrekking op de complete inbouw.

RotoQ Tronic tuimelraam kunststof

Type beglazing	2voudig comfort	2voudig premium	3voudig comfort	3voudig premium	3voudig geluidswierend
Variant	Q4 2C K2E_/EF/SF	Q4 2P K2E_/EF/SF	Q4 3C K2E_/EF/SF	Q4 3P K2E_/EF/SF	Q4 3A K2E_/EF/SF
Isolatiewaarde van het element met thermische isolatie⁵¹ (U _w -waarde conform DIN EN ISO 10077, DIN EN ISO 12567-2)	1,1	1,1	0,90	0,77	0,85
Mate van geluidsisolatie in dB (R _{wp} -waarde (C; C _p) conform EN ISO 20140-3, EN ISO 717-1)	37 (-2;-5) dB	37 (-2;-5) dB	38 (-2;-6) dB	38 (-1;-5) dB	44 (-2;-6) dB
Geluidsweringsklasse (conform VDI-richtlijn 2719) ⁵²	3	3	3	3	4
Luchtdoorlatendheidsklasse (conform DIN EN 12207)	4	4	4	4	4
Isolatiewaarde van de ruit_i (U _g -waarde conform DIN EN 673)	1,00	1,00	0,70	0,50	0,60
Absolute zontoetredingsfactor (g-waarde in % conform DIN EN 410)	51	33	47	38	37
Lichttransmissiecoëfficiënt (TL-waarde in % conform DIN EN 410)	71	70	63	53	56
Weerstandsvermogen tegen windbelasting (conform DIN EN 12210)	C5	C5	C5	C5	C5
Weerstandsvermogen tegen sneeuw continue belastingen	ESG4/16/VSG6	ESG4/16/VSG6	ESG4/12/ESG4/12/VSG6	ESG4/12/ESG4/12/VSG6	VSG8/10/ESG4/10/VSG6
Gedrag bij brand (conform DIN EN 13501-1)	B-s3,d0	B-s3,d0	B-s3,d0	B-s3,d0	B-s3,d0
Bescherming tegen brand van buitenaf (conform DIN EN 13501-5)	Broof(t1)	Broof(t1)	Broof(t1)	Broof(t1)	Broof(t1)
Slagregendichtheid (conform DIN EN 12208)	E 1200	E 1200	E 1200	E 1200	E 1200
Stootbestendigheidsklasse (conform DIN EN 13049)	4 - 700 mm	4 - 700 mm	4 - 700 mm	4 - 700 mm	4 - 700 mm
Draagvermogen van veiligheidsuitrustingen (conform DIN EN 14609: 2004)	350 N	350 N	350 N	350 N	350 N

⁵¹ U-waarden gemeten volgens norm-specificatie in verticale inbouwsituatie De vermelde waarden verwijzen naar testresultaten van onafhankelijke instituten. Gedetailleerde informatie hierover kunt u bij ons aanvragen. Technische wijzigingen voorbehouden.

⁵² De waarde voor geluidsweringsklasse IV heeft betrekking op de complete inbouw.

RotoQ Tronic tuimelraam hout

Type beglazing	2voudig comfort	2voudig premium	3voudig comfort	3voudig premium	3voudig geluidswierend
Variant	Q4 2C H2E_/EF/SF	Q4 2P H2E_/EF/SF	Q4 3C H2E_/EF/SF	Q4 3P H2E_/EF/SF	Q4 3A H2E_/EF/SF
Isolatiewaarde van het element met thermische isolatie⁵³ (U _W -waarde conform DIN EN ISO 10077, DIN EN ISO 12567-2)	1,1	1,1	0,90	0,77	0,84
Geluidsisolatie in dB (R _{WP} -waarde (C; C _v) conform EN ISO 20140-3, EN ISO 717-1)	37 (-1;-5) dB	37 (-1;-5) dB	38 (-2;-5) dB	38 (-2;-5) dB	42 (-2;-5) dB
Geluidsweringsklasse (conform VDI-richtlijn 2719) ⁵⁴	3	3	3	3	4
Luchtdoorlatendheidsklasse (conform DIN EN 12207)	4	4	4	4	4
Isolatiewaarde van de ruit₁ (U _g -waarde conform DIN EN 673)	1,00	1,00	0,70	0,50	0,60
Absolute zontoetredingsfactor (g-waarde in % conform DIN EN 410)	51	33	47	38	37
Lichttransmissiecoëfficiënt (TL-waarde in % conform DIN EN 410)	71	70	63	53	56
Weerstandsvermogen tegen windbelasting (conform DIN EN 12210)	C5	C5	C5	C5	C5
Weerstandsvermogen tegen sneeuw continue belastingen	ESG4/16/VSG6	ESG4/16/VSG6	ESG4/12/ESG4/12/VSG6	ESG4/12/ESG4/12/VSG6	VSG8/10/ESG4/10/VSG6
Gedrag bij brand (conform DIN EN 13501-1)	C-s1,d0	C-s1,d0	C-s1,d0	C-s1,d0	C-s1,d0
Bescherming tegen brand van buitenaf (conform DIN EN 13501-5)	Broof(t1)	Broof(t1)	Broof(t1)	Broof(t1)	Broof(t1)
Slagregendichtheid (conform DIN EN 12208)	E 1200	E 1200	E 1200	E 1200	E 1200
Stootbestendigheidsklasse (conform DIN EN 13049)	3 - 450 mm	3 - 450 mm	3 - 450 mm	3 - 450 mm	3 - 450 mm
Draagvermogen van veiligheidsuitrustingen (conform DIN EN 14609: 2004)	350 N	350 N	350 N	350 N	350 N

⁵³ U-waarden gemeten volgens norm-specificatie in verticale inbouwsituatie De vermelde waarden verwijzen naar testresultaten van onafhankelijke instituten. Gedetailleerde informatie hierover kunt u bij ons aanvragen. Technische wijzigingen voorbehouden.

⁵⁴ De waarde voor geluidsweringsklasse IV heeft betrekking op de complete inbouw.

RotoQ tuimelraam Standaard hout met ventilatiesysteem

Type beglazing	2voudig standaard	2voudig comfort	3voudig comfort
Variant	Q4 2S H100L1	Q4 2C H100L1	Q4 3C H100L1
Isolatiewaarde van het element met thermische isolatie ⁵⁵ (U _w -waarde conform DIN EN ISO 10077, DIN EN ISO 12567-2)	1,2	1,2	1,0
Geluidsisolatie in dB (R _{WP} -waarde (C; C _{tr}) conform EN ISO 20140-3, EN ISO 717-1)	31 (-1;-4) dB	32 (-1;-4) dB	38 (-2;-5) dB
Geluidsweringsklasse (conform VDI-richtlijn 2719) ⁵⁶	1	2	3
Luchtdoorlatendheidsklasse (conform DIN EN 12207)	4	4	4
Isolatiewaarde van de ruit ₁ (U _g -waarde conform DIN EN 673)	1,00	1,00	0,70
Absolute zontoetredingsfactor (g-waarde in % conform DIN EN 410)	52	51	47
Lichttransmissiecoëfficiënt (TL-waarde in % conform DIN EN 410)	72	71	63
Weerstandsvermogen tegen windbelasting (conform DIN EN 12210)	C5	C5	C5
Weerstandsvermogen tegen sneeuw continue belastingen	ESG4/16/4	ESG4/16/VSG6	ESG4/12/ESG4/12/VSG6
Gedrag bij brand (conform DIN EN 13501-1)	C-s1,d0	-Cs1,d0	-Cs1,d0
Bescherming tegen brand van buitenaf (conform DIN EN 13501-5)	Broof(t1)	Broof(t1)	Broof(t1)
Slagregendichtheid (conform DIN EN 12208)	E 1200	E 1200	E 1200
Stootbestendigheidsklasse (conform DIN EN 13049)	3	3	3
Draagvermogen van veiligheidsuitrustingen (conform DIN EN 14609: 2004)	350 N	350 N	350 N

⁵⁵ U-waarden gemeten volgens norm-specificatie in verticale inbouwsituatie De vermelde waarden verwijzen naar testresultaten van onafhankelijke instituten. Gedetailleerde informatie hierover kunt u bij ons aanvragen. Technische wijzigingen voorbehouden.

⁵⁶ De waarde voor geluidsweringsklasse IV heeft betrekking op de complete inbouw.

RotoQ tuimelraam Standaard hout met zelfregulerend ventilatiesysteem

Type beglazing	2voudig standaard
Variant	Q4 2S H100L4
Isolatiewaarde van het element met thermische isolatie⁵⁷ (U _w -waarde conform DIN EN ISO 10077, DIN EN ISO 12567-2)	1,4
Geluidsisolatie in dB (R _{wp} -waarde (C; C _w) conform EN ISO 20140-3, EN ISO 717-1)	25 (-1;-2) dB
Geluidsweringsklasse (conform VDI-richtlijn 2719) ⁵⁸	
Luchtdoorlatendheidsklasse (conform DIN EN 12207)	4
Isolatiewaarde van de ruit₁ (U _g -waarde conform DIN EN 673)	1,00
Absolute zontoetredingsfactor (g-waarde in % conform DIN EN 410)	52
Lichttransmissiecoëfficiënt (TL-waarde in % conform DIN EN 410)	72
Weerstandsvermogen tegen windbelasting (conform DIN EN 12210)	C3
Weerstandsvermogen tegen sneeuw continue belastingen	ESG4/16/4
Gedrag bij brand (conform DIN EN 13501-1)	C-s1,d0
Bescherming tegen brand van buitenaf (conform DIN EN 13501-5)	Broof(t1)
Slagregendichtheid (conform DIN EN 12208)	9A
Stootbestendigheidsklasse (conform DIN EN 13049)	--
Draagvermogen van veiligheidsuitrustingen (conform DIN EN 14609: 2004)	350 N

⁵⁷ U-waarden gemeten volgens norm-specificatie in verticale inbouwsituatie De vermelde waarden verwijzen naar testresultaten van onafhankelijke instituten. Gedetailleerde informatie hierover kunt u bij ons aanvragen. Technische wijzigingen voorbehouden.

⁵⁸ De waarde voor geluidsweringsklasse IV heeft betrekking op de complete inbouw.

RotoQ tuimelraam Security Standaard hout met ventilatiesysteem

Type beglazing	2voudig standaard
Variant	Q4 2S H1SCL1
Isolatiewaarde van het element met thermische isolatie⁵⁹ (U _w -waarde conform DIN EN ISO 10077, DIN EN ISO 12567-2)	1,2
Geluidsisolatie in dB (R _{wp} -waarde (C; C _{tr}) conform EN ISO 20140-3, EN ISO 717-1)	31 (-1;-4) dB
Geluidsweringsklasse (conform VDI-richtlijn 2719) ⁶⁰	1
Luchtdoorlatendheidsklasse (conform DIN EN 12207)	4
Isolatiewaarde van de ruit₁ (U _g -waarde conform DIN EN 673)	1,00
Absolute zontoetredingsfactor (g-waarde in % conform DIN EN 410)	52
Lichttransmissiecoëfficiënt (TL-waarde in % conform DIN EN 410)	72
Weerstandsvermogen tegen windbelasting (conform DIN EN 12210)	C5
Weerstandsvermogen tegen sneeuw continue belastingen	ESG4/16/4
Gedrag bij brand (conform DIN EN 13501-1)	C-s1,d0
Bescherming tegen brand van buitenaf (conform DIN EN 13501-5)	Broof(t1)
Slagregendichtheid (conform DIN EN 12208)	E 1200
Stootbestendigheidsklasse (conform DIN EN 13049)	3
Draagvermogen van veiligheidsuitrustingen (conform DIN EN 14609: 2004)	350 N

⁵⁹ U-waarden gemeten volgens norm-specificatie in verticale inbouwsituatie De vermelde waarden verwijzen naar testresultaten van onafhankelijke instituten. Gedetailleerde informatie hierover kunt u bij ons aanvragen. Technische wijzigingen voorbehouden.

⁶⁰ De waarde voor geluidsweringsklasse IV heeft betrekking op de complete inbouw.

RotoQ raam voor rookafvoer Q4 kunststof

Type beglazing	2voudig comfort	3voudig comfort
Variant	Q4 2C K2RA	Q4 3C K2RA
Isolatiewaarde van het element met thermische isolatie⁶¹ (U _w -waarde conform DIN EN ISO 10077, DIN EN ISO 12567-2)	1,2	0,98
Geluidsisolatie in dB (R _{wp} -waarde (C; C _i) conform EN ISO 20140-3, EN ISO 717-1)	37 (-2;-5) dB	38 (-1;-4) dB
Geluidsweringsklasse (conform VDI-richtlijn 2719) ⁶²	3	3
Luchtdoorlatendheidsklasse (conform DIN EN 12207)	4	4
Isolatiewaarde van de ruit_i (U _g -waarde conform DIN EN 673)	1,00	0,70
Absolute zontoetredingsfactor (g-waarde in % conform DIN EN 410)	51	47
Lichttransmissiecoëfficiënt (TL-waarde in % conform DIN EN 410)	71	63
Weerstandsvermogen tegen windbelasting (conform DIN EN 12210)	C5	C5
Weerstandsvermogen tegen sneeuw continue belastingen	ESG4/16/VSG6	ESG4/12/ESG4/12/VSG6
Gedrag bij brand (conform DIN EN 13501-1)	B-s3,d0	B-s3,d0
Bescherming tegen brand van buitenaf (conform DIN EN 13501-5)	Broof(t1)	Broof(t1)
Slagregendichtheid (conform DIN EN 12208)	E 1200	E 1200
Stootbestendigheidsklasse (conform DIN EN 13049)	4 - 700 mm	4 - 700 mm
Draagvermogen van veiligheidsuitrustingen (conform DIN EN 14609: 2004)	--	--

⁶¹ U-waarden gemeten volgens norm-specificatie in verticale inbouwsituatie De vermelde waarden verwijzen naar testresultaten van onafhankelijke instituten. Gedetailleerde informatie hierover kunt u bij ons aanvragen. Technische wijzigingen voorbehouden.

⁶² De waarde voor geluidsweringsklasse IV heeft betrekking op de complete inbouw.

RotoQ raam voor rookafvoer Q4 hout

Type beglazing	2voudig comfort	3voudig comfort
Variant	Q4 2C H2RA	Q4 3C H2RA
Isolatiewaarde van het element met thermische isolatie⁶³ (U _w -waarde conform DIN EN ISO 10077, DIN EN ISO 12567-2)	1,2	0,97
Geluidsisolatie in dB (R _{wp} -waarde (C; C _i) conform EN ISO 20140-3, EN ISO 717-1)	37 (-1;-4) dB	38 (-2;-4) dB
Geluidsweringsklasse (conform VDI-richtlijn 2719) ⁶⁴	3	3
Luchtdoorlatendheidsklasse (conform DIN EN 12207)	4	4
Isolatiewaarde van de ruit_i (U _g -waarde conform DIN EN 673)	1,00	0,70
Absolute zontoetredingsfactor (g-waarde in % conform DIN EN 410)	51	47
Lichttransmissiecoëfficiënt (TL-waarde in % conform DIN EN 410)	71	63
Weerstandsvermogen tegen windbelasting (conform DIN EN 12210)	C5	C5
Weerstandsvermogen tegen sneeuw continue belastingen	ESG4/16/VSG6	ESG4/12/ESG4/12/VSG6
Gedrag bij brand (conform DIN EN 13501-1)	C-s1,d0	C-s1,d0
Bescherming tegen brand van buitenaf (conform DIN EN 13501-5)	Broof(t1)	Broof(t1)
Slagregendichtheid (conform DIN EN 12208)	E 1200	E 1200
Stootbestendigheidsklasse (conform DIN EN 13049)	4 - 700 mm	4 - 700 mm
Draagvermogen van veiligheidsuitrustingen (conform DIN EN 14609: 2004)	--	--

⁶³ U-waarden gemeten volgens norm-specificatie in verticale inbouwsituatie De vermelde waarden verwijzen naar testresultaten van onafhankelijke instituten. Gedetailleerde informatie hierover kunt u bij ons aanvragen. Technische wijzigingen voorbehouden.

⁶⁴ De waarde voor geluidsweringsklasse IV heeft betrekking op de complete inbouw.

Noten



Contact

Roto Frank DST Benelux B.V.

De Aaldor 4 F
NL-4191 PC Geldermalsen

Nederland

NL: +31 (0)345 74 41 50 | BE/LUX: +32 (0)67 47 03 80

E-mail: info.benelux@rotofrank.com

www.roto-dakramen.nl | www.roto-dakvensters.be | www.roto-fenetres-de-toit.be



Colofon

Roto Frank DST Benelux B.V.

De Aaldor 4 F
NL-4191 PC Geldermalsen

Nederland

NL: +31 (0)345 74 41 50 | BE/LUX: +32 (0)67 47 03 80

E-mail: info.benelux@rotofrank.com

www.roto-dakramen.nl | www.roto-dakvensters.be | www.roto-fenetres-de-toit.be